

Honeywell

Galaxy Dimension

Telepítói Kézikönyv

Honeywell

Tartalom

Bevezetés.....	11
Változatok	11
1. fejezet: Gyors beállítások	14
Galaxy Dimension vezérlőpanel gyors beüzemelése programozáshoz, a következő feladatok elvégzésével:	14
2. fejezet: Rendszer architektúra	16
PCB (vezérlő panel) kimenet	18
RS485 Bővítő modul (csak a GD-520-nál)	20
A rendszer telepítése és vezetékvezetése:	21
Galaxy Dimension csatlakoztatása a PSTN (telefon) hálózathoz	22
Első módszer (Bekötés sorkapocsba)	22
Második módszer (Bekötés szabványos csatlakozóval).....	22
További telefonos eszközök hozzáadása.....	23
Vonalfigyelés.....	23
Tartalék akkumulátor	23
Indítás akkumulátorról	23
Integrált tápfeszültség ellátás	24
Tápfeszültség figyelés	24
Memória	24
RS485 Adat kommunikációs csatorna (AB vonalak).....	25
RS485 Vezetékvezetése	25
RS485 bekötési ajánlások.....	26
Zónák.....	27
Zóna címek.....	27
Zónacímzés a vezérlőpanelre integrált RIO mikrokapcsolókkal.....	28
Zónák vezetékvezetése.....	29
9. Opció = 1k hiba Dupla EOL (alapértelmezett).....	29
10. Opció (1k hiba) EOL.....	30
Több érzékelő bekötése egy zónára.....	31
Kulcskapcsolók bekötése	32
Élesítő nyomógomb (terminál) vezetékvezetése	32
Kimenetek	33
Kimenetek alkalmazásai.....	33
Trigger csatlakozó	35
1-6 Trigger kimenetek	35

Tápegység.....	35
SPI csatlakozó (soros periféria interfész).....	35
Az SPI kulcs csatlakoztatása	35
Az SPI kulcs eltávolítása	36
3. Fejezet: Perifériák.....	37
Általánosan.....	37
Minden busz vonalra:	37
Csak az 1-es buszvonatra:	37
Vezetékezés	37
Konfigurálás	37
Címzés	37
A RIO modul bekötése	38
A RIO egység beállítása:	39
Zónák.....	39
RIO kimenetek	39
RF RIO	40
Tulajdonságok	40
RF RIO csatlakoztatása	40
Kimenetek	41
RF RIO Tamper.....	41
Az RF RIO megcímezése.....	41
Cím határok.....	41
RF RIO Programozása.....	41
Az RF RIO konfigurálása.....	42
Tápegység (PSU).....	42
Konfigurálás	42
Telepítési utasítások:	43
Akkumulátor.....	44
Akkumulátor tesztelése	44
Technikai adatok	44
Nyomtató interfész modul	45
ISDN modul	46
ISDN modul programozása	47
Ethernet Modul.....	47
Az Ethernet modul beállítása.....	47

Ethernet kommunikáció	48
Kétirányú kommunikáció a Galaxy Dimension-nel	49
Bevezetés.....	49
Hang Interfész modul	49
Címzés	50
Felszerelés	50
Hangmodul csatlakoztatása PSTN (telefon) hálózathoz	50
Hangszórók és mikrofonok csatlakoztatása.....	50
TP800/TP2-800GY csatlakoztatása.....	50
IS215TCE-MIC/DT7450-MIC csatlakoztatása.....	51
MUX modul	52
Címzés	52
Multiplexer modul csatlakoztatása a hang modulhoz.....	52
Hangszórók és mikrofonok csatlakoztatása.....	53
A funkció használata	53
Távoli vezérlés eszköz (RSS – Remote Servicing Suit).....	54
Felhasználó menedzser eszköz (UMS – User Management Suit).....	54
4. fejezet: Kezelők.....	55
A Galaxy Mk7 kezelő / Keyprox.....	55
Általános információk:	55
Energiafogyasztás.....	55
Kezelő / Keyprox vezetékezése.....	56
Címzés	56
Kezelő/Keyprox telepítése	56
Hangerő beállítás.....	57
Mk7 vagy Keyprox kezelő hozzáadása a rendszerhez	57
Mk7 vagy Keyprox kezelő eltávolítása a rendszerből.....	58
Öndiagnosztikai funkciók.....	58
Az Mk7 és Keyprox kezelő/keyprox egységek működése.....	59
A Galaxy keyprox kezelő	61
Általános jellemzők.....	61
A keyprox egység címzése	61
A keyprox egység működése.....	61
Kártyatípusok	62
The Galaxy Dimension TouchCenter.....	62

Általános Információk	62
TouchCenter telepítése	62
TouchCenter konfigurálása	63
Beállítás menü	63
A TouchCenter működése	64
Műszaki jellemzők:	64
5. Fejezet: Beléptetés vezérlés.....	65
Csoport alapú belépés vezérlés.....	65
Felhasználó és beléptető sablonok.....	65
Időbeosztások	65
Ajtónyitás vezérlő modul (DCM).....	66
Megjegyzések	67
Bemenetek	67
Kimenetek	68
Telepítés és rögzítés	68
Az olvasó bekötése a DCM-hez	68
A DCM címzése a DIP kapcsolókkal.....	68
DCM csatlakoztatása a Galaxy rendszerhez.....	69
DCM konfigurálása	69
Műszaki adatok.....	69
MAX ³ beléptető modul.....	70
Bevezető	70
Önálló üzemmód	70
On-line üzemmód	70
A MAX ³ egység telepítés	71
A MAX ³ bekötése	72
A MAX ³ egység rendszerbe állítása.....	73
A MAX ³ beállítása on-line üzemmódra	73
MAX ³ beállítása önálló üzemmódra	74
A MAX ³ olvasó eltávolítása a rendszerből.....	75
A MAX ³ modul használata.....	75
Kártya tartás funkció	75
Rendszer élesítés a kártya tartás funkcióval.....	75
A MAX ³ eseménynaplója.....	76
Kettős azonosító kártyák	76

Kettős azonosítás (kártya tartás).....	77
Időzített Anti-Passback (újra belépés tiltása) funkció	77
6. Fejezet: A rendszer működése.....	78
Menü opciók.....	78
Általános információk	78
A teljes menü.....	78
A gyorsmenü	78
Menü hozzáférés.....	79
Közvetlen hozzáférés	79
Menüvezérelt hozzáférés	79
Kezelőegység menü időtúllépés	79
Telepítói üzemmód.....	80
Belépés a telepítói üzemmódba	80
Több felhasználós hozzáférés.....	81
Élesítési opciók.....	82
A rendszer élesítése PIN (személyi azonosító kód) használatával	82
Élesítés a MicroMAX kártyákkal, címkékkel és kulcsokkal.....	84
Riasztások és figyelmeztető jelzések leállítása és törlése	84
Élesítési jellemzők.....	85
Az élesítettségi állapot kijelzése.....	85
Kilépési késleltetési idő	86
A kilépési késleltetés újraindítása	86
Kihagyott zónák	86
Figyelmeztetés a kilépési késleltetés leteltére	87
Rendszer élesítésének visszajelzése	87
Csoportlogika élesítési korlátozás	87
Belépési késleltetési idő	87
Időtúllépés (túl lassú belépés)	87
Eltérés a belépési útvonaltól.....	87
Megszakítási idő.....	88
Élesítés megszakítás üzenet.....	88
Élesítés hiba (Fail to Set).....	88
Áramszünet, miközben a rendszer élesítve van.....	88
Menü Opciók.....	89
11. opció – Zónák kihagyása (Omit Zones - 0 Gyors menü opció).....	89

12. opció - Időzített élesítés (Timed Set).....	90
13. opció – Rész élesítés (Part Set)	90
14. opció – Kényszerített élesítés (Forced Set – 1. gyorsmenü opció).....	90
15. opció – Belépésjelző (Chime – 2. gyorsmenü opció).....	91
16. opció – Azonnali élesítés (Instant Set)	91
17. opció – Csendes rész élesítés (Silent Part)	91
18. opció – Otthonléti élesítés (Home Set).....	91
19. opció – Teljes élesítés (All Set).....	91
Megjelenítési opciók	93
21. opció – Zónák megjelenítése (Display Zones – 3. gyorsmenü opció)	93
22. opció – Napló megtekintése (Display Log – 4. gyorsmenü opció)	93
23. opció – Rendszer	95
24. opció – Nyomtatás (Print – 5. gyorsmenü opció).....	95
25. opció – Beléptető ajtók (Access Doors)	96
Beléptetési napló	97
Teszt opciók	100
31. opció – Séta teszt (Walk Test – 6. gyorsmenü opció)	100
32. opció – Kimenetek (Outputs)	102
Módosító opciók.....	102
41. opció – Idő és dátum (Time / Date – 7. gyorsmenü opció)	102
42. opció – Kódok (Codes – 8. gyorsmenü opció).....	103
42.2 = PIN kód figyelmeztetés (PIN Warning).....	113
42.3 = Kártyás Felhasználók (Card Users).....	113
43. opció – Nyári időszámítás (Summer – 9. gyorsmenü opció)	114
44. opció – Nyomkövetés (Trace)	114
45. opció –Időzítő vezérlés (Timer Control)	115
45.2 = Ünnepnapok (Holidays)	115
45.3 = Korai nyitás (Early open).....	116
45.4 = Időzítők	117
45.5 = Túlóra (Late Working).....	117
45.6 = Hétfégi munka (Weekend Work)	117
45.7 = Beléptető sablon (Access Template).....	118
46. opció – Csoport kihagyás (Group Omit)	119
47. opció – Táv hozzáférés (Remote access).....	120
47.1 Szerviz (Service)	120

47.3 Galaxy hívás	121
47.4 Automatikus szerviz	122
48. opció = Telepítói hozzáférés (Engineer access)	126
48.1 = Rendszer hozzáférés (System Access)	126
48.2 = SIA hozzáférés	126
Telepítő 1 (Engineer 1).....	127
51. Opció = Paraméterek (Parameters).....	127
Paraméterek kijelölése csoportokhoz	127
52. opció – Zóna programozás (Program Zones)	147
Zónák kiválasztása	147
1=Funkció (Function).....	148
2=Leírás (Descriptor)	148
3=Belépésjelző (Chime).....	148
4=Kihagyás (Omit).....	149
5=Rész (Part).....	149
6=Reakcióidő (Resp. Time)	149
7=Saját SIA (Custom SIA).....	149
8=Aktivitás figyelés (Activity Mon.).....	150
9=EOL ellenállás kiválasztása (Res. Select)	150
10=Csoport (Group)	151
Rendszer riasztások	151
53. opció – Kimenetek programozása	164
Kimenetek kiválasztása	164
Trigger csatlakozó kimenetek	164
Kezelőegység kimenetek	164
Jellemzők.....	165
1 = Kimeneti funkció (Output Function).....	165
2 = Kimeneti üzemmód (Output Mode)	165
3 = Kimenet polaritás (Output Polarity).....	166
4=Diagnosztikai rögzítés	166
5=Leíró	166
6=Világítás	166
7 = Kimenet csoportok (Output Groups).....	167
54. opció – Kapcsolatok (Links)	186
Kapcsolatok programozása.....	186

55. opció – Betanulás (Soak).....	189
Betanulási zónák programozása	189
56. opció – Kommunikációk (Communications)	190
1 = Int Telecoms (Belső kommunikátor).....	191
56.1.01 Formátum	193
56.1.02 Első telefonszám (Telephone No. 1.)	199
56.1.03 Ügyfél szám (Account No.).....	199
56.1.04 Vevő (Receiver)	199
2 = Külső RS232 Interfész Modul.....	207
3 = ISDN Modul.....	209
4=Ethernet Modul	218
6 = Belső RS232 port	232
7=Hang (Audio)	235
57. opció – Rendszer nyomtatás (System Print).....	238
Egy nyomtatási opció kiválasztása.....	238
58. opció – Kezelőegység (Keypad).....	239
59. opció – Gyorsmenü (Quick Menu).....	243
2. Telepítő.....	244
61. opció – Diagnosztika (Diagnostics).....	244
1 Aktuális	244
2 Rögzített (Historical).....	245
62. opció – Teljes teszt (Full Test)	247
63. opció - Opciók (Options).....	248
63.1=Csoportok (Groups).....	248
63.2=Élesítési logika (Setting Logic).....	249
63.3=Csoportnév (Group Name).....	250
64. opció – Zóna összeállítás (Assemble Zone)	253
A saját zóna beprogramozása	253
65. opció – Időzítők (Timers).....	257
65.1=Heti időzítő (Weekly Schedule).....	258
65.2= Időzítő Kimenetek.....	260
66. opció – Elő-ellenőrzések (Pre-checks)	263
1= Üzem mód (Mode).....	263
2= Zónák kiválasztása (Select Zones)	264
67. opció – Táv-törlés (Remote Reset).....	264

68. opció – Menü hozzáférés (Menu Access)	265
69. Opció – Integrált Beléptető	266
69.1 = Beléptető Működési Mód (Access Mode).....	267
69.2=MAX	268
69.3 = DCM (Ajtó vezérlő modul).....	274
69.3.2 = Kártya Formátum (Card Format)	279
Telepítő - 3	280
71. opció – SPI kulcs.....	280
Az SPI kulcs használata	280
A Melléklet: Könyvtár.....	282
B Melléklet: SIA és Contact ID esemény kódok.....	293
C Melléklet: SIA Események szerkezete	322
D Melléklet: Eseménynapló üzenetek	324
E Melléklet: Telephely adatainak tárolása	332
Előkészületek az áttöltéshez	332
Az Adattárolási üzemmód engedélyezése	332
Az Adattárolási üzemmód használata	333
Kilépés az Adattárolási üzemmódból (Storage mode)	333
F Melléklet: Specifikációk	335
Panel Specifikációk	335
Fizikai tulajdonságok:	335
Elektromos:	335
Biztosítékok.....	336
Modulok tömege, rendelési kódjuk	337
Nyomatott áramköri lapok tömege, rendelési kódjuk	337

Bevezetés

Ez a leírás teljes tájékoztatást nyújt a Galaxy Dimension vezérlőpanel és hozzá tartozó perifériák telepítéséhez és programozásához.

Változatok

A Galaxy Dimension rendszer 4 változata elérhető; GD-48, GD-96, GD-264 és GD-520.

A különbségek az említett változatok között az alábbi táblázatban láthatók:

Funkció	GD-48	GD-96	GD-264	GD-520
Zónák	16-48	16-96	16-264	16-520
Kimenetek (400mA)	8-24	8-48	8-132	8-260
Trigger kimenetek a lebegő csatlakozón (100mA)	6	6	6	6
PSU	2,5A	2,5A	2,5A	2,5A
RS485 adatvonal	1	2	2	4
Integrált Telecom	Van	Van	Van	Van
Csatlakozás PC-hez (RS232)	RS232	RS232	RS232	RS232
Nyomtató csatlakozás	RS232	RS232	RS232	RS232
Ethernet opció	Van	Van	Van	Van
GPRS opció	külső gyártó	külső gyártó	külső gyártó	külső gyártó
Csoportok	8	16	32	32
Kezelők	8	16	16	32
Keyprox	3	7	7	24
Több felhasználó	Igen	Igen	Igen	Igen
DCM-ek (2x wiegand interfésszel)	4	16	16	32
DCM vezérelt ajtók	8	32	32	64
Buszvezetékre illesztett proxy olvasók (MAX)	4	16	16	32
Belépésvezérlő csoportok (falhasználó sablonok)	50	50	100	100
Heti időzítések	19	35	67	67

Évi szabadság időzítések	16	32	32	32
Felhasználók	100	250	999	999
Linkek (csatlakozások)	64	128	256	256
Távoli szoftverfrissítés	Igen	Igen	Igen	Igen
Távszerviz	Igen	Igen	Igen	Igen
Hálózati letöltés	Igen	Igen	Igen	Igen
Feltöltés / Letöltés	Igen	Igen	Igen	Igen
Riasztás figyelés	Igen	Igen	Igen	Igen
Grafikus megjelenítés	Igen	Igen	Igen	Igen
TouchCenter	1	2	2	4
Mimic panel	Igen	Igen	Igen	Igen
Vezeték nélküli	Ademco 5800	Ademco 5800	Ademco 5800	Ademco 5800
Hangazonosító csatornák	8	16	32	32
SMS	Igen	Igen	Igen	Igen

Táblázat 1-1; Galaxy Dimension változatok főbb tulajdonságai

1. fejezet: Gyors beállítások

Galaxy Dimension vezérlőpanel gyors beüzemelése programozáshoz, a következő feladatok elvégzésével:

1. Csatlakoztasson egy 1k Ω (1%) ellenállást minden zónához és RIO-hoz (ha csatlakoztatva van)
2. Győződjön meg róla, hogy a tamper (szabotázs) hurok (AUX TAMP/GND sorkapcsokon a panelen), be van e helyezve.
3. Csatlakoztasson egy kezelőt az AB vonalra.

Vezérlő Panel (AB vonal)	Kezelő
B1	B
A1	A
-	-
+12V	+

4. Kössön egy 680 Ω -os (EOL) végzár ellenállást a kezelő **A** és **B** sorkapcsi közé.
5. Rögzítse a kezelőt. (4. Fejezet: Kezelő telepítési procedúra).
6. Csatlakoztassa az akkumulátort, mielőtt a vezérlőpanelre ráhelyezi a fedelet.
7. Csatlakoztassa a hálózati vezetékeket a vezérlő panelhez. **NE KAPCSOLJA MÉG FEL a hálózati tápellátást.**
8. Helyezze vissza a vezérlő panel fedelét, és rögzítse a csavarokat.
9. Kapcsolja fel a hálózati tápellátást (230V AC/50Hz).
10. A következő események következnek be:
 - A kezelő csipogója és a vezérlőpanel csipogója (ha csatlakoztatva van) 10-20 másodpercig sípolnak.
 - Villogó (négyzetek) láthatók a kezelő kijelzőjén.
 - A hangjelzés leáll és a kezelő kijelzője üres állapotba áll.
 - A zöld hálózati tápellátást jelző LED világít, és a következő szöveg olvasható a kijelzőn:

**Configuring
Please Wait**

**Konfigurálás
Kérem, várjon**

- Ezután az alapértelmezett banner látható a kijelzőn.

**GALAXY <XXX> <VY.YY>
01:01 SUN 01 JAN**

**Galaxy <xxx> <vy_yy>
01:01 Vasárnap 01**

Ahol: XXX a panel típusa
Y.YY a panel szoftverének verziója

11. A rendszer, ezek után készen áll a programozásra, amelyhez részletes leírást a 6. fejezet: Rendszerműveletek a programozáshoz témakörben talál.
12. Alapértelmezett felhasználói kód: 12345
Alapértelmezett technikai kód: 112233

2. fejezet: Rendszer architektúra

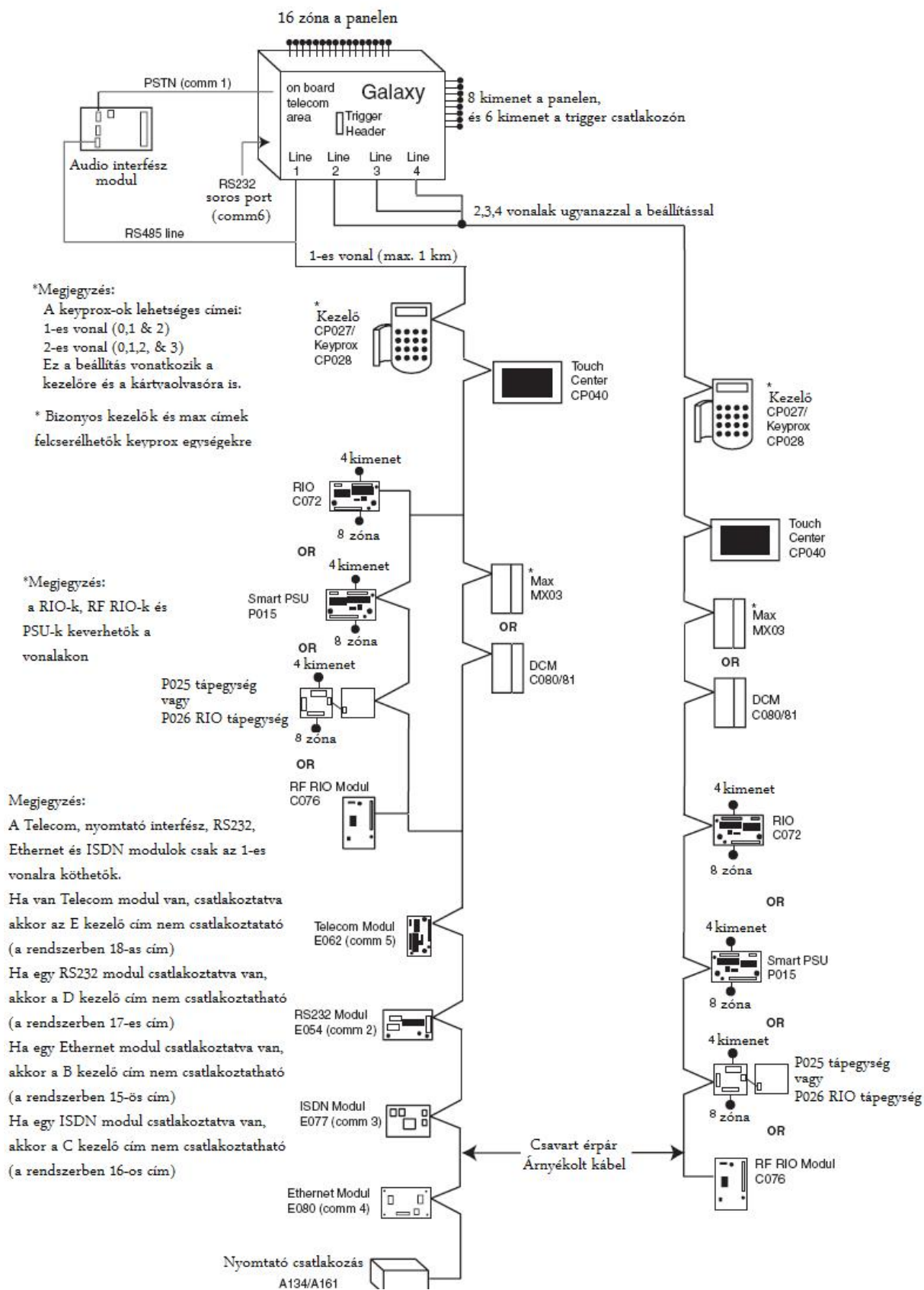

	GD-48	GD-96	GD-264	GD-520
Vonalak	1	2	2	4
Kezelők	8	8 vonalanként	8 vonalanként	8 vonalanként
Keyprox	3	3 (1-es vonal) 4 (2-es vonal)	3 (1-es vonal) 4 (2-es vonal)	3 (1-es vonal) 7 (2,3,4-es vonalakon)
TouchCenter	1	1 vonalanként	1 vonalanként	1 vonalanként
MAX	4	8 vonalanként	8 vonalanként	8 vonalanként
DCM	4	8 vonalanként	8 vonalanként	8 vonalanként
RIO / PSU	4	4 (1-es vonal) 6 (2-es vonal)	15 (1-es vonal) 16 (2-es vonal)	15 (1-es vonal) 16 (2,3,4-es vonalakon)

PCB (vezérlő panel) kimenet

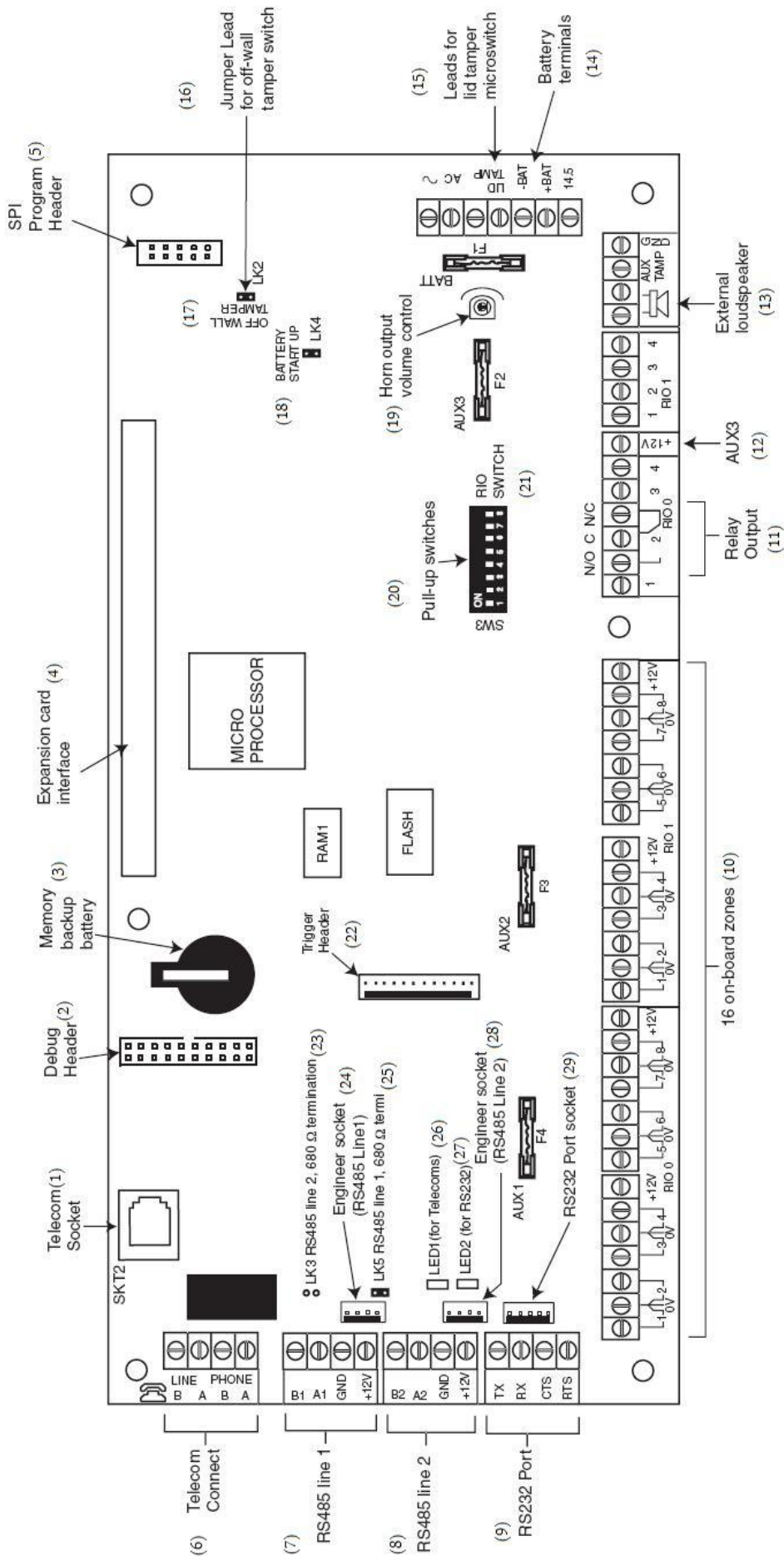

Megjegyzések:

- Az AUX1-es biztosíték az 1-es vonali RIO 0-át védi (1-8 zóna)
- Az AUX2-es biztosíték az 2-es vonali RIO 1-et védi (1-8 zóna)
- Az AUX3-as egy független 12V-os kimenet védőbiztosítéka (a kimenetet például egy kommunikátorhoz használhatja)
 - 1-8 zóna (1-es vonal RIO 0)
 - 1-8 zóna (1-es vonal RIO 1 (SW3-8 kapcsolók lekapcsolva))
 - 1-8 zóna (0-ás vonal RIO 0 (SW3-8 kapcsolók felkapcsolva))

Jelmagyarázat:

1	Telefon csatlakozó	16	Fali tamper kapcsoló jumper
2	Debug header	17	Fali tamper kapcsoló
3	Memória akkumulátor	18	Hidegindítás jumper
4	Bővítőkártya csatlakozó	19	Hangkimenet hangerő szabályzó
5	SPI programozó csatlakozás	20	Mikrokapcsolók
6	Telefon csatlakozó (sorkapocs)	21	RIO kapcsoló
7	RS485, 1-es vonal	22	Trigger csatlakozó
8	RS485, 2-es vonal	23	LK3 RS485, 2-es vonal 680Ω ellenállás
9	RS232 port	24	Technikusi csatlakozó (RS485, 1-es vonal)
10	16 központ zóna	25	LK5 RS485 1-es vonal 680Ω ellenállás
11	Relé kimenet	26	LED1 (telefon)
12	AUX3	27	LED2 (RS232)
13	Külső hangjelző	28	Technikusi csatlakozó (RS485, 2-es vonal)
14	Akkumulátor csatlakozó	29	RS232 port csatlakozó
15	Dobozfedél tamper kapcsoló csatlakozó		

A Galaxy Dimension 7 darab tranzisztoros kimenetét vezérelhetjük az SW3 mikrokapcsolókkal (kollektort nyit).

Megjegyzés: a RIO 0, 2-es kimenetét (output 2, relé kimenet) nem befolyásolja. Ez egy szabványos C relé ami 1A-t (24V feszültség mellett) tud kapcsolni.

A következő táblázat mutatja, hogy mely kimenetek vezérelhetők kapcsolókkal:

SW3 kapcsolók	RIO	Kimenet
1	0	1
2	0	3
3	0	4
4	1	1
5	1	2
6	1	3
7	1	4

RS485 Bővítő modul (csak a GD-520-nál)

Az RS485 bővítő modul használatával 2 darab extra RS485 (AB) vonalat adhatunk a GD-520 központ számára. Ha ezt a modult egy GD-364-hez adva azt egy GD-520 központtá alakíthatjuk. Az LK1-es és LK2-es jumperek eltávolításával, kiiktathatóak a bővítő modulra integrált vonalvégi ellenállásokat.

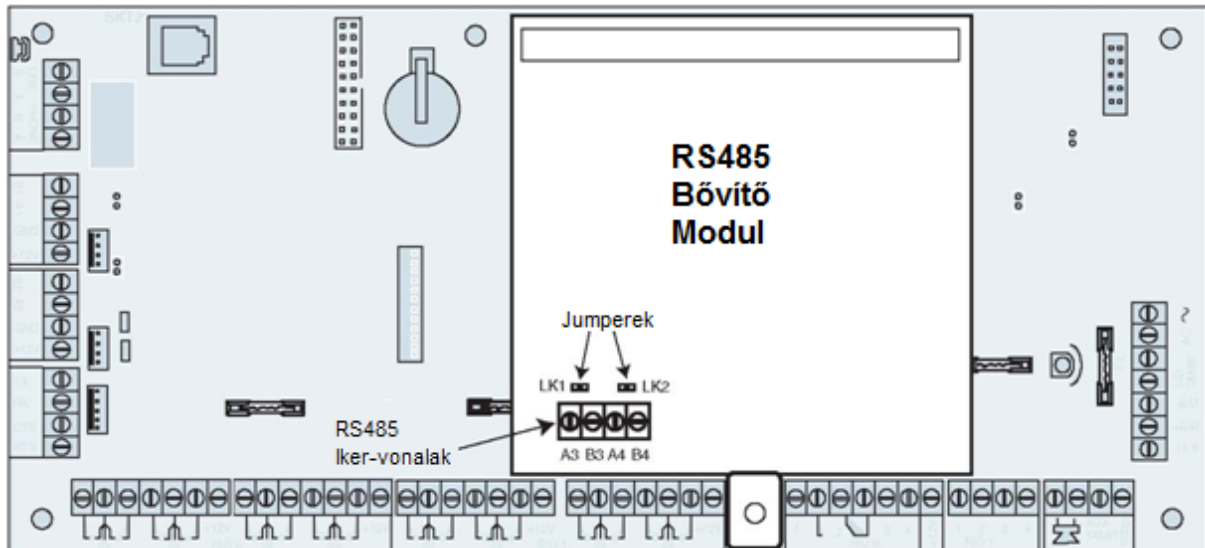

A rendszer telepítése és vezetékezése:

A telepítés és vezetékezést csak szakképesített telepítő végezheti!

A sorba kötött eszközöknél, a könnyen eltávolítható eszközöket fix vezetékezésbe kell kötni.

A Galaxy Dimension vezérlőpanelt (230/240V 50Hz) hálózati tápellátáshoz kell csatlakoztatni egy biztosítékkal védett vezetékkel (ami megfelel az EN60950-1:2001 szabványnak). A biztosíték nem lehet nagyobb 3A-nél.

FIGYELMEZTETÉS:

A fővezeték leválasztást (biztosíték elhelyezése) a központtól mért 2 méteres távolságon belül kell elhelyezni. Ahol a fázis és a nulla vezeték egyértelműen azonosítható, ott a 3A-es biztosítékot a fázis körbe kell bekötni. Azokon a helyeken ahol a fázis vezeték nem egyértelműen azonosítható, ott mind a két körbe helyezzen el egy 3A-es biztosítékot

A fő tápvezeték a doboz jobb oldalán lévő lyukon vezesse be. Biztonságosan rögzítse a vezeték leszorítóval, ahogyan azt az alábbi képen láthatja.

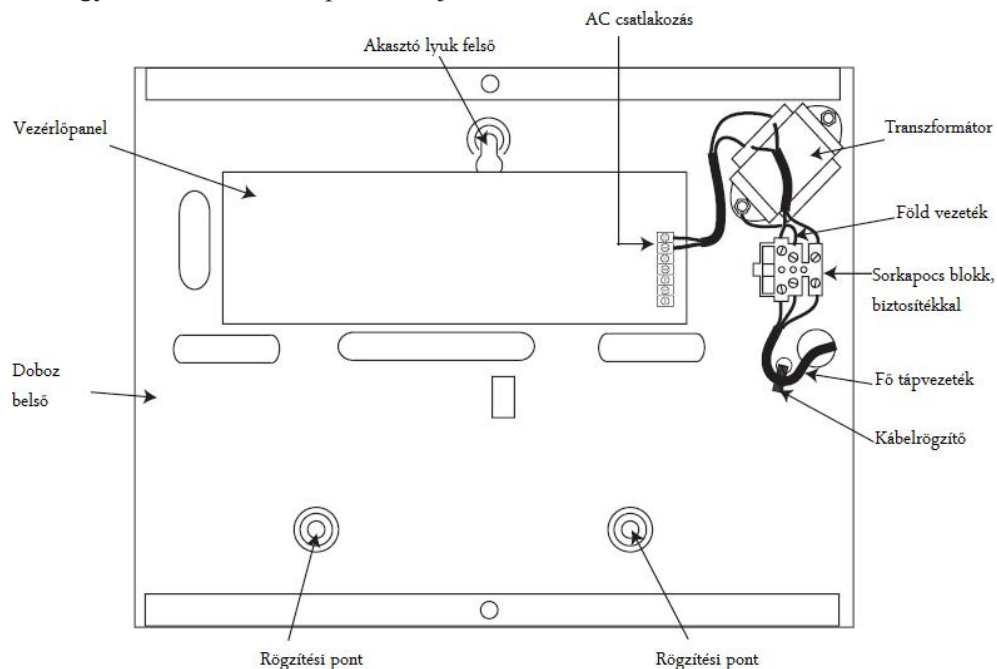

Rögzítse a panel dobozát a falra acélsavarokkal a kialakított rögzítési pontoknál.

A fő tápvezetéknek három eres vezeték használjon (sárga/zöld földvezeték jelöléssel), és elegendő átmérőjű legyen a várható áramfelvételhez.

A következőképpen csatlakoztassa a fő tápvezeték a sorkapocshoz:

- Kék vezeték az N-nel (nulla) jelölt helyre
- Sárga/zöld vezeték a középső helyre (föld) csatlakoztassa
- Barna vezeték (fázis) az L-lel jelölt helyre

Megjegyzés: Ne kösse be másként a fő tápellátás vezetékeit. Az összes vezetékezésnek meg kell felelnie a helyi szabályozásoknak, és a telepítésnek illeszkednie kell az EN60950-ben meghatározottakhoz.

Galaxy Dimension csatlakoztatása a PSTN (telefon) hálózathoz

A telefonhálózati csatlakozót sorosan kell bekötni, ahogy az ábra mutatja, a vonal először a Galaxy Dimension vezérlő vonalra csatlakozik, onnan a telefon (Telephone) kimeneten viheti tovább a telefonvonalat, ahogyan azt az alábbi képen ábrázoltuk:

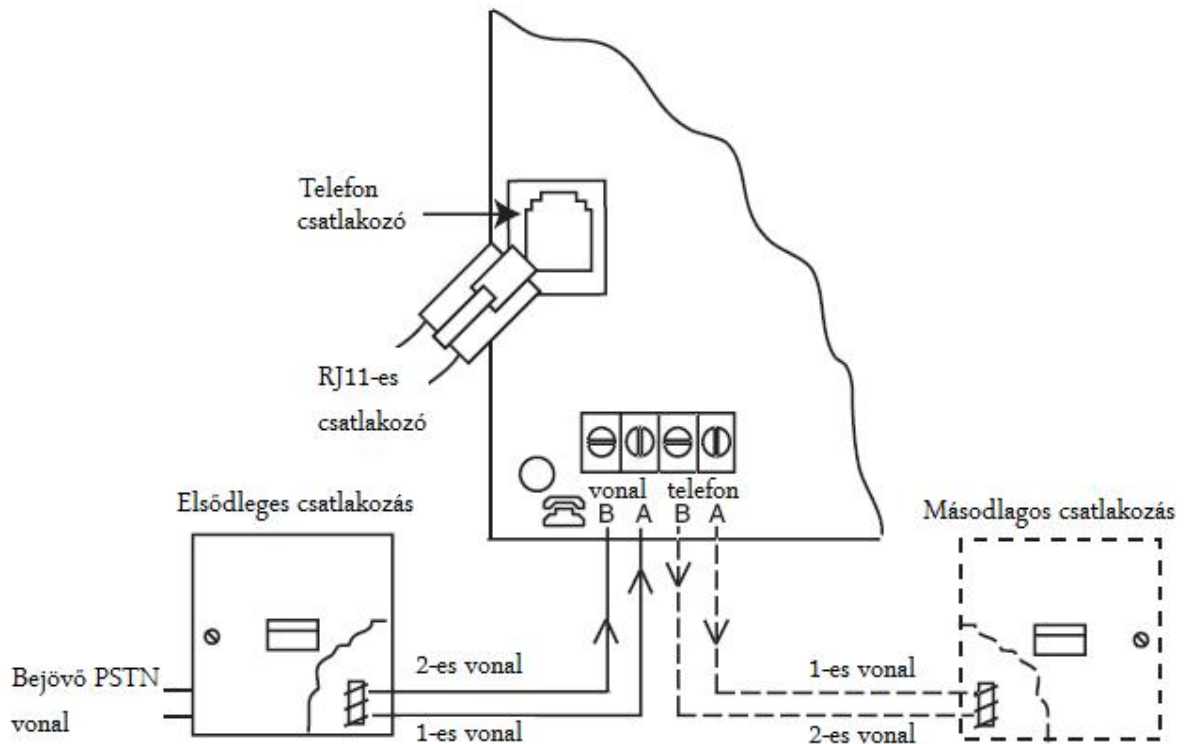

Megjegyzések:

1. Az 1-es és 2-es csatlakozásokat össze kell kötni a vezérlőpanel vonal A és B (line A és B) csatlakozójával, a csatlakozás nem polaritás függő.
2. Erősen ajánlott, hogy a telefonvonalra csak a Galaxy Dimension panelt csatlakoztassa.
3. Ha egy másik eszköz is csatlakozik a vonalra, akkor azt a másodlagos csatlakozáshoz, a vezérlő panelen található telefon A és B (Phone A és B) csatlakozójához kösse.

Kétféle bekötési lehetőség van a telefonvonal bekötésére az integrált PSTN moduloz

Első módszer (Bekötés sorkapocsba)

Használjon olyan kábeltípust, amit csatlakoztatni tud a 2,8mm átmérőjű sorkapcsokba. A külső szigetelést csupaszítsa le nagyjából 20mm-en, majd a vezetékek végétől számítva csupaszítson le körülbelül 4mm-t a vezetékek szigeteléséből. A csupasz vezetékeket csatlakoztassa a Galaxy Dimension vezérlőpanel megfelelő sorkapcsiba. Csatlakoztassa az 1-es 2-es vezetéket a vezérlőpanel vonali A és B csatlakozójához, ahogyan az a *Galaxy Dimension csatlakoztatása a PSTN (telefon) hálózathoz*, fejezetben le van írva.

Második módszer (Bekötés szabványos csatlakozóval)

Használja a szabványos vezetéket RJ11-es dugóval, amit a Galaxy Dimension vezérlőpanelen lévő csatlakozóba dughat be.

A vezeték másik oldalát csatlakoztassa az elsődleges (bejövő) csatlakozóba.

Megjegyzés: DSL vonal nem használható közvetlenül, ha DSL vonalat akar használni, egy speciális szűrőt kell alkalmaznia.

További telefonos eszközök hozzáadása.

A másodlagos csatlakozó lehetővé teszi, hogy további telefonvonalra illesztett eszközöket használjunk sorba kötve a Galaxy Dimension vezérlőpanel integrált telefon moduljával.

Csatlakoztassa, a vezérlő panelen található telefon A és B (Phone A és B) a másodlagos csatlakozáshoz, ahogyan az a *Galaxy Dimension csatlakoztatása a PSTN (telefon) hálózathoz*, fejezetben le van írva.

Vonalfigyelés

Normál működés közben a Galaxy Dimension integrált telefon modulja figyeli a telefonvonalat. A telefonvonalon folyó kommunikációt a vezérlőpanelen lévő piros LED jelzi (LED1), a jelzések jelentése az alábbi táblázatban van leírva:

LED jelzés	Jelentés
A LED nem világít	Nincs egyenáramú tápellátás
A LED 1s-ig világít, majd 0,9s-ig nem	Normál kommunikáció
Egy villanás a hívás végén.	Normál kommunikáció
Villogás a hívás befejezése után	Nem jött létre kommunikáció
Folyamatosan világít riasztás jelzésnél, távoli vezérlésnél (szerviz) és SMS küldéskor	Normál kommunikáció
A LED csak pislákol riasztás jelzésnél, távoli vezérlésnél (szerviz) és SMS küldéskor	Gyenge kommunikáció
Csengetéskor a LED villog	Csengetés
Minden leütött számnál villan egyet	Híváskezdeményezés normál jelzése

Tartalék akkumulátor

A Galaxy Dimension vezérlőpanel képes 2x17Ah akkumulátort alkalmazni. Győződjön meg róla, hogy az akkumulátor a vezérlőpanel tápegység (PSU) csatlakozóinál megfelelő helyre van-e kötve.

Figyelmeztetés: Ha nem jó típusú akkumulátort alkalmaz, akkor ebben az esetben robbanásveszély léphet fel. Az elhasznált akkumulátoroktól, a leírásban rögzítettek alapján szabaduljon meg.

Vezérlő panel	Akkumulátor
-BAT	[-]
+BAT	[+]

Indítás akkumulátorról

A rendszer indítható akkumulátorról is a Hidegindítás jumperrel (**Battery Start-up**), ha nincs hálózati tápellátás.

Ahhoz, hogy ezt megtehesük zárjuk rövidre a Hidegindítás jumpert, de csak a konfigurációs folyamat végéig.

Soha ne hagyja rövidre zárva a jumpert, mert az az akkumulátor teljes lemerülését okozhatja!

Integrált tápfeszültség ellátás

Az integrált tápegység (PSU) szolgáltatja a szükséges energiát a rendszer és a perifériák számára. A következő táblázatban láthatja a Galaxy Dimension vezérlő panelen található biztosítékok nevét és leírását.

Biztosíték megnevezése	Méret (amper)	Mit véd?	Típus
AUX1	1.0	RS485 1-es vonal, RIO 0, Zónák 1-8: +12V, integrált kommunikáció	20 mm, túláram védő
AUX2	1.0	RS485 2-es vonal, RIO 1, Zónák 1-8 +12V	20 mm, túláram védő
AUX3	1.0	+12V AUX3 sorkapocs	20 mm, túláram védő
BATT	1.6	Akkumulátor	20 mm, túláram védő

Tápfeszültség figyelés

Alacsony akkumulátor szint: 11.2V

Teljes lemerülés elleni védelem: 10.5V

Túltöltés elleni védelem: 14.7V

A PSU teljes kapacitása 2,5A. A PSU két részre van választva, hogy mindig biztosíthassa az akkumulátornak a készenléti töltéshez szükséges áramot.

A PSU kapacitása a következőképpen oszlik meg:

- Akkumulátor: 1.25A
- Vezérlőpanel: 0.25A
- +12V-os kimenet: 1.00A

Külön a zónákhoz, kimenetekhez és perifériákhoz is telepíthető PSU (tápegység).

Memória

A Galaxy Dimension vezérlők rendelkeznek saját memóriával a vezérlőre integrálva és saját memóriatartó akkumulátorral. Ez az akkumulátor lehetővé teszi akár egy évig is az adatok tárolását (beállítások, eseménynapló, stb.), akkor is, ha nincs hálózati tápfeszültség vagy akkumulátor.

A memóriatartó akkumulátornak a helyén kell lennie ahhoz, hogy amíg a fő tápegységek kiesnének, addig a memóriában tárolt adat ne vesszen el. Így visszaállítva a fő tápegységeket a rendszer a régi állapotában képes tovább működni, ezt meleg indításnak (warm start) nevezzük.

Ahhoz hogy a rendszert teljesen törölhesse, és visszatérjen a gyári állapotokhoz az akkumulátort vegye ki, vagy helyezzen be egy nem vezető vékony lapocskát az akkumulátor és az érintkező közé, ezután iktassa ki a fő tápegységeket (hálózati tápforrás, akkumulátor) egy percre. Majd ezután állítsa vissza a tápellátást, és távolítsa el a szigetelő lapkát, vagy helyezze vissza a memóriatartó akkumulátort.

A memóriatartó akkumulátort 5 évente ajánlatos kicserélni!

Figyelmeztetés: Ha nem jó típusú akkumulátort alkalmaz, akkor ebben az esetben robbanásveszély léphet fel. Az elhasznált akkumulátoroktól, a leírásban rögzítettek alapján szabaduljon meg.

Figyelmeztetés: Ne hajlítsa túlságosan ki a memóriatartó akkumulátor rögzítő fülecskáját, amikor eltávolítja az akkumulátort! A fülecske biztosítja a folyamatos leszorítást az akkumulátornak, hogy az ne mozdulhasson el!

RS485 Adat kommunikációs csatorna (AB vonalak)

A Galaxy központok és a rendszerhez kapcsolt modulok közti kommunikáció az AB vonalakon történik. A kommunikáció RS485 protokoll formátumú. A vezérlőpanel állandóan figyeli a hozzá kapcsolt modulokat. Bármilyen hiba a kommunikációban azonnali tamper (szabotázs) riasztást vált ki a központban.

RS485 Vezetékezése

A rendszert párhuzamosan felépítésű, tehát az A vonalat az előző modulból, a következő modul A vonalába és így tovább a következő modul A vonalába kell csatlakoztatni. Ugyanígy a B vonalakkal.

Az RS485 (AB) vonalon az utolsó modulnál az A és B csatlakozók közé egy 680Ω-os ellenállást kell illeszteni. Ha két vonal van csatlakoztatva, akkor mind a két vonal végére kell 680Ω-os ellenállást tenni, és megfelelő LK3 vagy LK5 jumpert eltávolítani.

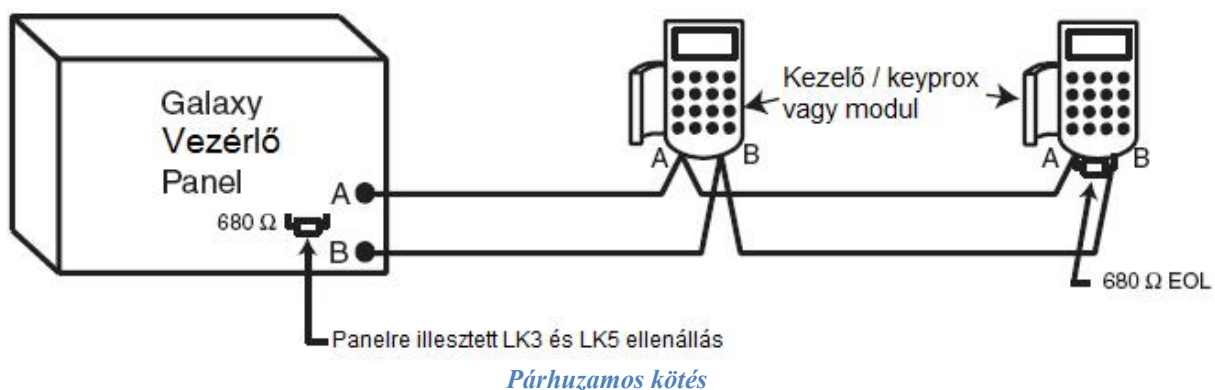

Minden AB vonal két irányba mehet a vezérlőpanelből.

- Távolítsa el az LK3 (RS485 1-es vonal) vagy LK5 jumpert (RS485 2-es vonal).
- Vezesse el a két AB vonalat a központtól.
- Zárja le mindkét vezetékét 680Ω-os végzár ellenállással.

Megjegyzés: Lehetséges két különböző beállítású vonalat létesíteni. Például az 1-es vonalon párhuzamosan kötve a modulokat (vagy kezelőket / keyproxokat); 2-es vonalon pedig iker párhuzamos kötéssel (két irányba elvive az AB vonalat)

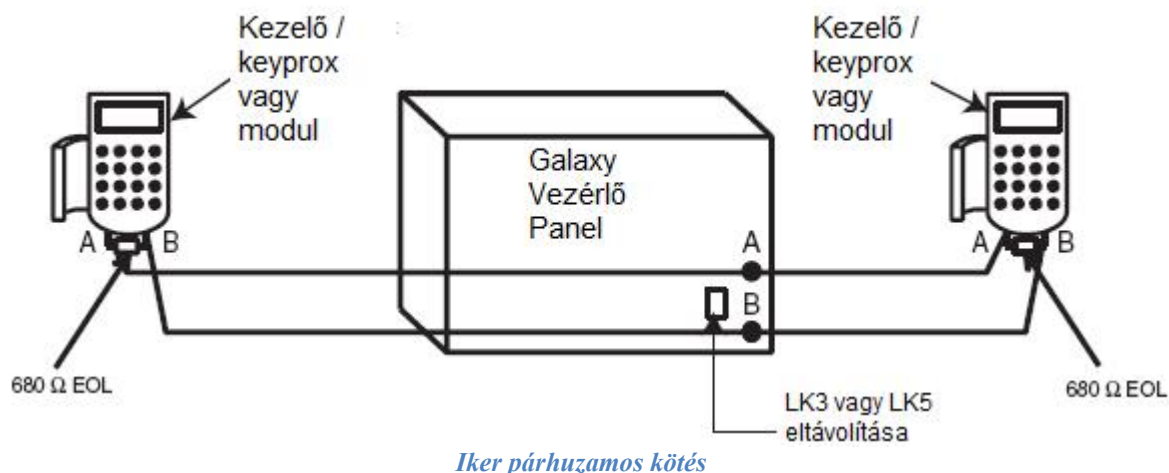

RS485 bekötési ajánlások

Hogy a rendszer biztosan a legnagyobb hatásfokkal kommunikáljon, a következőképpen járjon el:

1. Maximálisan a vonalra csatlakoztatható eszközök száma, a lenti táblázatban.

	GD-48 (csak 1 vonal)	GD-96 (1-2 vonal)	GD-264 (1-2 vonal)	GD-520 (1-4 vonal)
Kezelők	8	vonalanként 8	vonalanként 8	vonalanként 8
Keyprox	3	3 darab (1-es vonalon) 4 darab (2-es vonalon)	3 darab (1-es vonalon) 4 darab (2-es vonalon)	3 darab (1-es vonalon) 7 darab (a 2, 3, és 4-es vonalakon)
TouchCenter	1	vonalanként 1	vonalanként 1	vonalanként 1
RIO / PSU	4	4 darab (1-es vonalon) 6 darab (2-es vonalon)	15 darab (1-es vonalon) 16 darab (2-es vonalon)	15 darab (1-es vonalon) 16 darab (a 2, 3 és 4-es vonalakon)
RF RIO	4			
MAX/DCM	4	vonalanként 8 darab		
RS232	1	1 darab (csak az 1-es vonalon)		
Telecom (vonali kommunikátor)	1			
Nyomtató	1			
ISDN	1			
Ethernet	1			
Hang csatlakozó	1			

2. A rendszert párhuzamosan kell felépíteni. *Kerülje a fa és csillag struktúrákat*, mert ezzel a rendszer elektromos interferenciával szembeni ellenállóságát csökkenthetjük
3. Használjon árnyékolt csavart érpárt (W002 típusszám) az RS485-ös (AB) vonalak kötéséhez. CAT5 vagy Belden 8723 típusú vezetékkel egyenértékűt.
4. Ahol árnyékolt csavart érpárt használt, ott az árnyékolás földeléséhez használja a leszorító lemezt, amit a földelt menetes csavarhoz rögzíthet a vezérlőpanel dobozában. (A bekötést végezze az alábbi kép alapján)

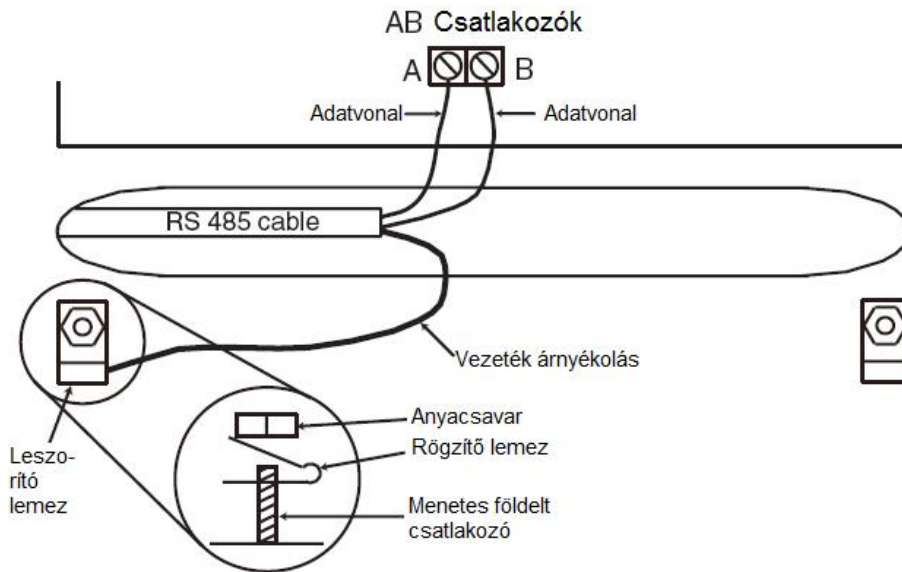

5. Az RS485 (**AB**) vonalon lévő utolsó modulnál az **A** és **B** csatlakozók közé egy 680Ω-os ellenállást kell illeszteni. Ha iker párhuzamos kötéssel vannak az eszközök (modulok, kezelők, stb.) csatlakoztatva, akkor mind a két végén a vonalnak el kell helyezni egy 680Ω-os ellenállást, és a vezérlőpanelen lévő megfelelő jumper(ek)et el kell távolítani az *Iker Párhuzamos Kötés* képnek megfelelően.
6. Csak egy **AB** vezeték pár legyen minden kábelben!
7. A minimum tápfeszültség 10V DC. Az ajánlott működési feszültség 12.5V DC.
8. A Galaxy vezérlőpanelen lévő tápegység nem köthető össze párhuzamosan a távol elhelyezett (eszközknél / moduloknál lévő) tápegységekkel.
9. A 0V minden távoli tápegységnél össze kell legyen kötve a vezérlőpanel közös 0V-os pontjával.
10. Biztosítsa, hogy bármelyik külső hangszóró (sziréna) vezetékai ne fussanak egy kábelben az **AB** vonalak vezetékével!
11. Ahol lehetséges, ott úgy építse ki a vezetékezést, hogy az **AB** vonal vezetéke 30cm-re essen a többi vezetéktől.
12. Ahol lehetséges biztosítsa, hogy az **AB** vonal vezetékai ne fussanak hosszan párhuzamosan más kábelekkel (maximum 5 méter hosszan).

Zónák

Az alapértelmezett (gyári) beállításai a zónáknak a következők:

- Zóna 1001 = utolsó (végső) zóna
- Zóna 1002 = kilépési (exit) zóna
- Minden további zóna behatolás (intruder) zónaként van definiálva.

Zóna címek

Minden zónának van egy 4 számjegyű címe. A cím 3 referencia számból áll, ahogyan az az alábbi képen látható:

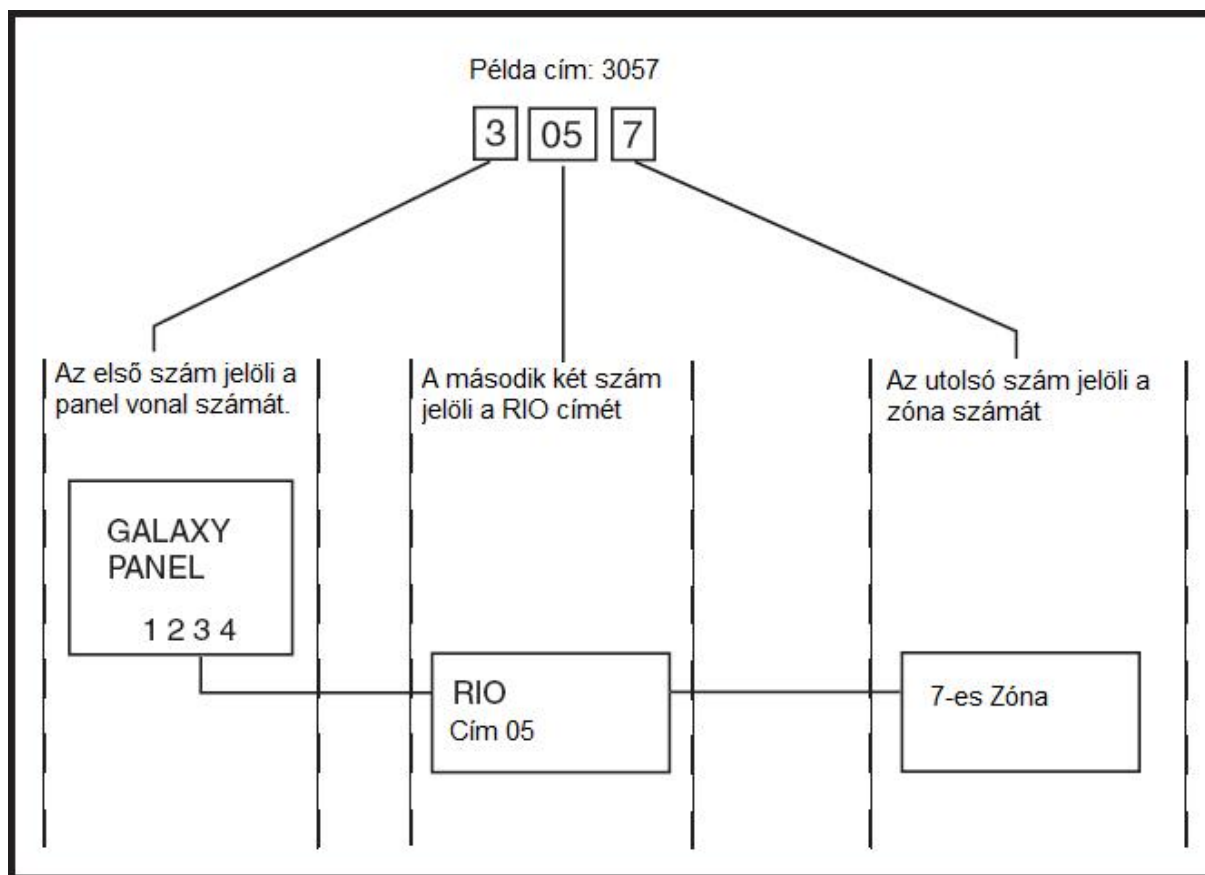

A példában látható **3057**-es cím tehát azt jelenti, hogy az érzékelő a **3**-as vonalon lévő **05**-ös című RIO **7**-es zónáján van.

Zónacímzés a vezérlőpanelre integrált RIO mikrokapcsolókkal

A RIO mikrokapcsoló (SW3, 8-as kapcsoló) vezérli az integrált RIO egységet. A kapcsolót bekapcsolás előtt kell beállítani. Ha a kapcsolót felkapcsoljuk akkor az integrált RIO1-es eszközt úgy állítja be, hogy az a 0-s vonalon legyen, ezzel lehetővé téve egy RIO eszköz számára, hogy az 1-es címre kerüljön az 1-es vonalon. Ezzel érhetjük el a maximális 15-ös RIO számot a GD-264 és GD-520 esetében. A RIO kapcsolót csak akkor kell használni, ha az összes RIO egységet használni akarjuk, amit a központ támogat, vagy amikor a Galaxy 512-es panel (tápegységgel / RIO-val) már használja az 1-es címet.

Megjegyzés: Más esetekben a RIO kapcsoló nem fejt ki hatást. Gyári beállítás szerint ez a kapcsoló le van kacsolva.

Lekapcsolva (alapértelmezett)

Amikor a kapcsoló le van kapcsolva az integrált RIO eszköz beállításai a következők:

Integrált RIO0 Zónacímzési határok: 1001-1008 Kimenetek: 1001-1004

Integrált RIO1 Zónacímzési határok: 1011-1018 Kimenetek: 1011-1014

Felkapcsolva

Amikor a kapcsoló fel van kapcsolva az integrált RIO eszköz beállításai a következők:

Integrált RIO0 Zónacímzési határok: 1001-1008 Kimenetek: 1011-1014

Integrált RIO1 Zónacímzési határok: 0011-0018 Kimenetek: 0011-0014

Panel	Integrált RIO Zónacímzési határok	Összes integrált zóna	RIO modulok száma az 1-es vonalon (maximum)	Lehetséges külső RIO címek (1-es vonalon)	Összes zónacím (RIO kapcsoló felkapcsolva)
GD-48	1001 - 1008, 1011 - 1018	16	4	2 - 5	48
GD-96	1001 - 1008, 1011 - 1018 (kapcsoló le)	16	4	2 - 5	96
	1001 - 1008, 0011 - 0018 (kapcsoló le)	16	5	1 - 5	
GD-264	1001 - 1008, 1011 - 1018 (kapcsoló le)	16	14	2 - 9, A - F	264
	1001 - 1008, 0011 - 0018 (kapcsoló le)	16	15	1 - 9, A - F	
GD-520	1001 - 1008, 1011 - 1018 (kapcsoló le)	16	14	2 - 9, A - F	520

Zónák vezetékezése

A Galaxy Dimension zónái lehetnek EOL vagy dupla EOL lezárásúak. A zónák különböző ellenállás érték határok között programozhatók az aktív státuszhoz (Paraméterek 51, 46=Zóna ellenállás paraméterek.) Nézze meg az alábbi táblázatokat a EOL és Dupla EOL részleteiről. A rendszer alapbeállítás szerint a 9-es Opciót használja, ami 1k Dupla EOL hibafigyelést valósít meg.

Megjegyzés: Az idő, amíg a zónának az adott állapotba kell maradnia, hogy a váltózást a rendszer regisztrálja, alapértelmezetten 300ms.

Dupla EOL zóna lezáró ellenállások

	01 - 1k opció	03 -2k2 opció	05 - 4k7 opció	07 - 5K6 opció	09 - 1k hiba opció
Tamper S/C	0 - 800	0 - 1800	0 -3700	0 -1400	0 -800
Alacsony ellenállás	800 - 900	1800 - 2000	3700 - 4200	1400 - 2800	800 -900
Normál ellenállás	900 - 1200	2000 -2500	4200 -5500	2800 -8400	900 -1200
Magas ellenállás	1200 - 1300	2500 - 2700	5500 -6500	8400 - 9800	1200 -1300
Nyitott	1300 - 12000	2700 -12000	6500 - 19000	9800 -12600	1300 -3500
Hiba	-	-	-	-	3500 -4500
Maszkolt	12000 - 19000	12000 -15000	19000 - 22000	12600 -22000	4500 - 19000
Tamper O/C	19000 - végtelen	15000 - végtelen	22000 - végtelen	22000 - végtelen	19000 - végtelen

9. Opció = 1k hiba Dupla EOL (alapértelmezett)

Az első ábrán látható vezetékezést használja, ha kombinált hiba és a maszkolás jelzést kíván alkalmazni. Maszkolás feltételezés akkor generálódik, amikor riasztás és hiba is egyszerre történik. Ha az érzékelőnek külön van hiba és maszkolás jelzése, akkor a második ábra szerint kösse be.

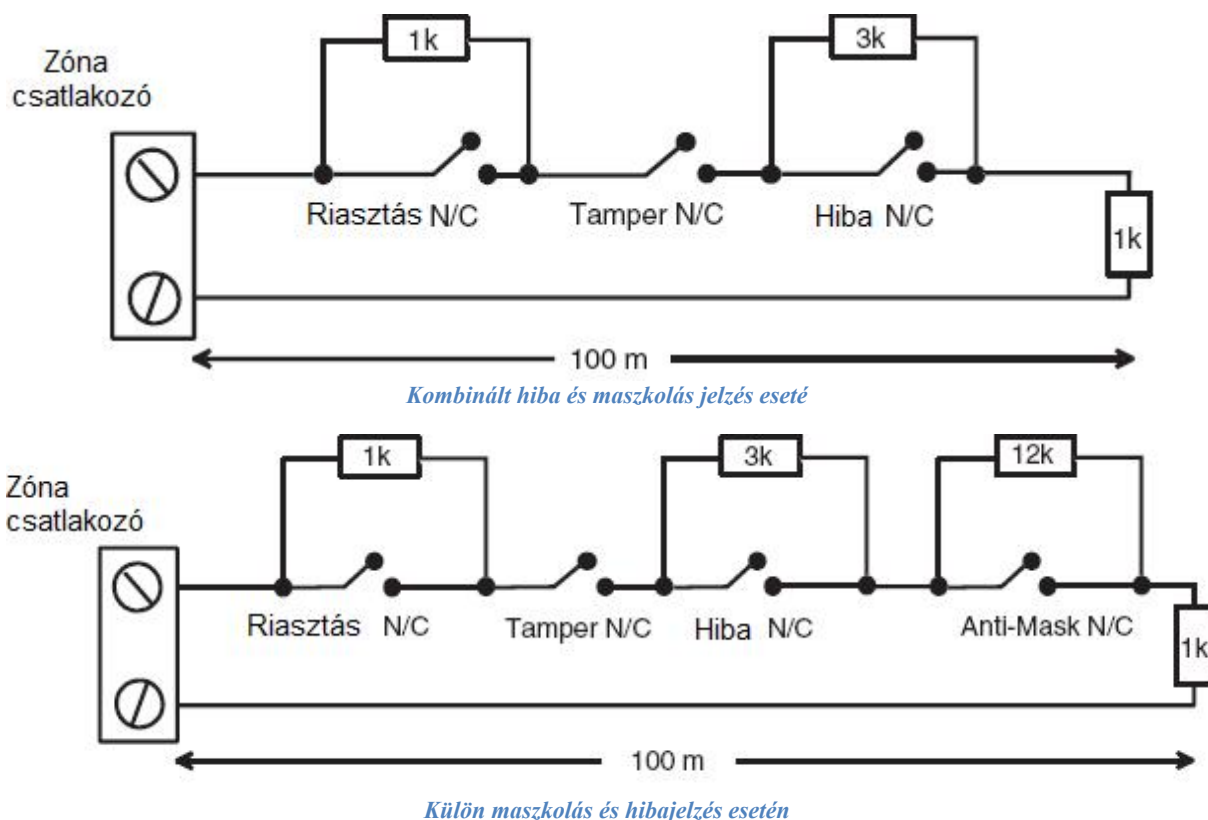

N/C= normally closed (alapállapotban zárt)

Amikor ezt a bekötés módot alkalmazzuk, akkor csak egy érzékelőt kapcsoljon a zónára, ami képes hibát jelezni.

Maximum két érzékelő vagy kontaktus köthető bármely típusból a zónára, amikor ezt a módot választjuk. Azt ajánljuk, hogy a vezeték hosszát amelyikre az eszközt csatlakoztatja tartsa 100m alatt.

Megjegyzés: Bármely más beállítás esetén a maximális távolság a központtól (kábel hossz) 500m.

EOL zónalezáró ellenállások

	02-es opció 1k	04-es opció 2k2	06-os opció 4k7	08-as opció 5k6	10-es opció 1k hiba
Tamper S/C	0 - 800	0 - 1800	0 - 3700	0 - 1400	0 - 800
Alacsony ellenállás	800 - 900	1800 - 2000	3700 - 4200	1400 - 2800	800 - 900
Normál ellenállás	900 - 1200	2000 - 2500	4200 - 5500	2800 - 8400	900 - 1200
Magas ellenállás	1200 - 1300	2500 - 2700	5500 - 6500	8400 - 9800	1200 - 1300
Hiba	-	-	-	-	1300 - 4500
Maszkolt	1300 - 12000	2700 - 12000	6500 - 19000	9800 - 19000	4500 - 19000
Nyitott	12000 - végtelen	12000 - végtelen	19000 - végtelen	19000 - végtelen	19000 - végtelen

10. Opció (1k hiba) EOL

A lenti képen látható kötésmód használható ehhez a beállításhoz. A hiba és maszkolás jelzése csak akkor lehetséges, ha az érzékelőnek erre külön jelzései vannak.

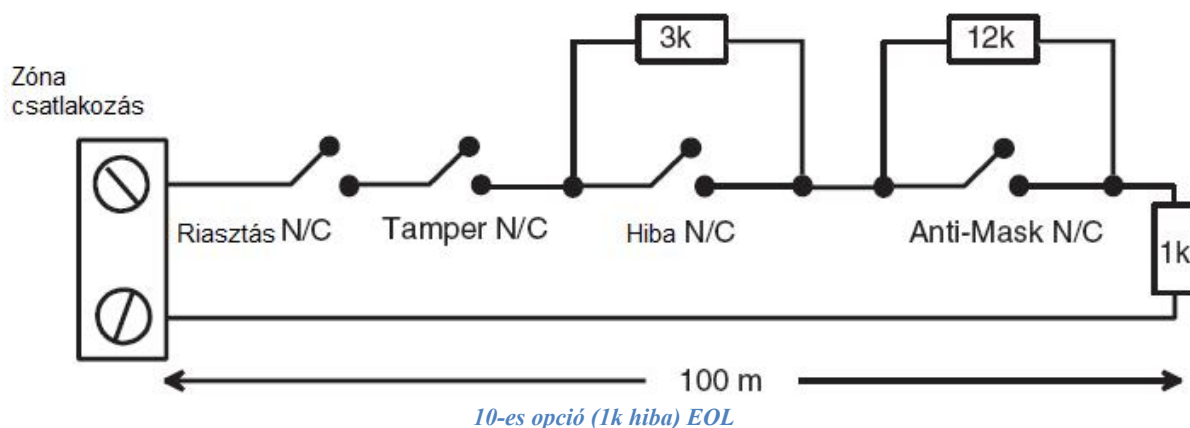

Amikor ezt a bekötési módot alkalmazzuk, akkor csak egy érzékelőt kapcsoljon a zónára, ami képes hibát jelezni.

Maximum két érzékelő vagy kontaktus köthető bármely típusból a zónára, EOL bekötésnél. Azt ajánljuk, hogy a vezeték hosszát amelyekre az eszközt csatlakoztatja tartsa 100m alatt.

Megjegyzés: Bármely más beállítás esetén a maximális távolság a központtól (kábel hossz) 500m.

Több érzékelő bekötése egy zónára

Egy zónabemenetre akár több érzékelőt is köthet, ahogy azt az alábbi képen láthatja (bekötési mód). Egy zónához maximum 10 érzékelő köthető.

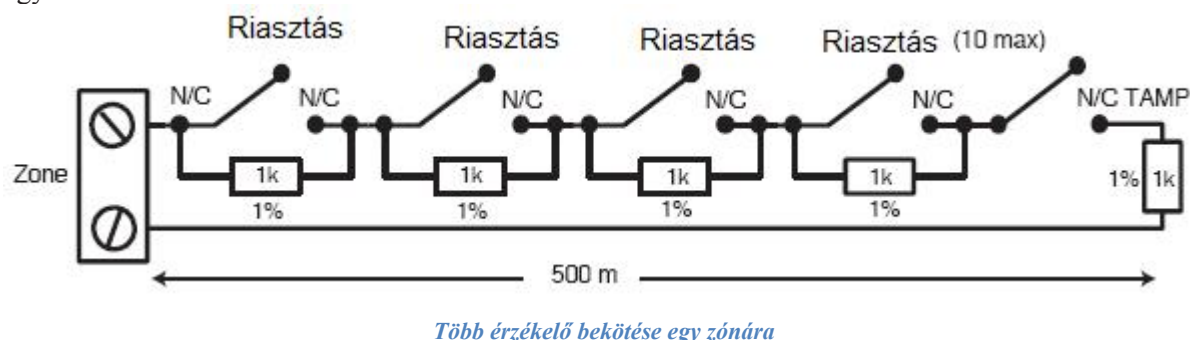

Kulcskapcsolók bekötése

Használhatunk biztonsági záras vagy rugós kulcskapcsolókat a Galaxy Dimension panelek élesztésére vagy hatástalanítására; 52. *Opció (Zónaprogramozás)* tartalmazza a beállításokat erre a funkcióra vonatkozóan.

Biztonsági záras kulcskapcsolónál az élesztést az ellenállás $1k\Omega$ -ról $2k\Omega$ -ra változása indítja el, az ellenállás $2k\Omega$ -ról $1k\Omega$ -ra történő változása azonnal hatástalanítja a rendszert. Ha a rendszer már élesztve van, akkor a kulcsos élesztésnek nincs hatása, illetve ha hatástalanítva van, akkor a rendszer kulcsos hatástalanításának nincs hatása a rendszerre. Zónaprogramozás (Program Zones) menüpontban állítható be a Kulcskapcsoló (Keyswitch) eszköz. Ha a kulcskapcsoló rugós (visszatér a normál állapotába), akkor az ellenállás $1k$ -ról $2k$ -ra történő változása elindítja a hatástalanított rendszer élesztését, és ugyanez a változás okozza egy élesztett rendszer azonnali hatástalanítását. A normál állapotba történő visszaállásnak nincs hatása a rendszerre. Szintén a Zónaprogramozás / Kulcskapcsoló menüpontban állítható be.

A beállítás úgy történik, hogy telepítói üzemmódban a PROGRAM ZONES (Zónaprogramozás) menüpontban kiválasztja az eszköz címét, ahova a Kulcskapcsolót kötötte, majd beállítjuk a FUNCTION (Funkció) menüben, hogy az eszköz egy KEYSWITCH (Kulcskapcsoló).

Élesztő nyomógomb (terminál) vezetékezése

A Push-Set (élesztő nyomógomb) gombok lehetnek nyitott→zárt ($2k\Omega$ -ról $1k\Omega$ -ra) vagy zárt→nyitott ($1k\Omega$ -ról $2k\Omega$ -ra) típusúak. Az első használatkor állítja be a rendszer magának a típust.

Megjegyzés: A gomb első használatkor a rendszer nem biztos, hogy élesztieni fog, mivel ezzel a művelettel állítja be a rendszer. Ha a rendszer folytatja az élesztést nyomja meg a gombot még egyszer. A telepítést csak az első élesztéskor végzi el. Minden további élesztés a gomb első lenyomásakor megkezdődik.

A vezetékes a kulcskapcsoló és kilépő gomb vezetékezése a következő képen látható.

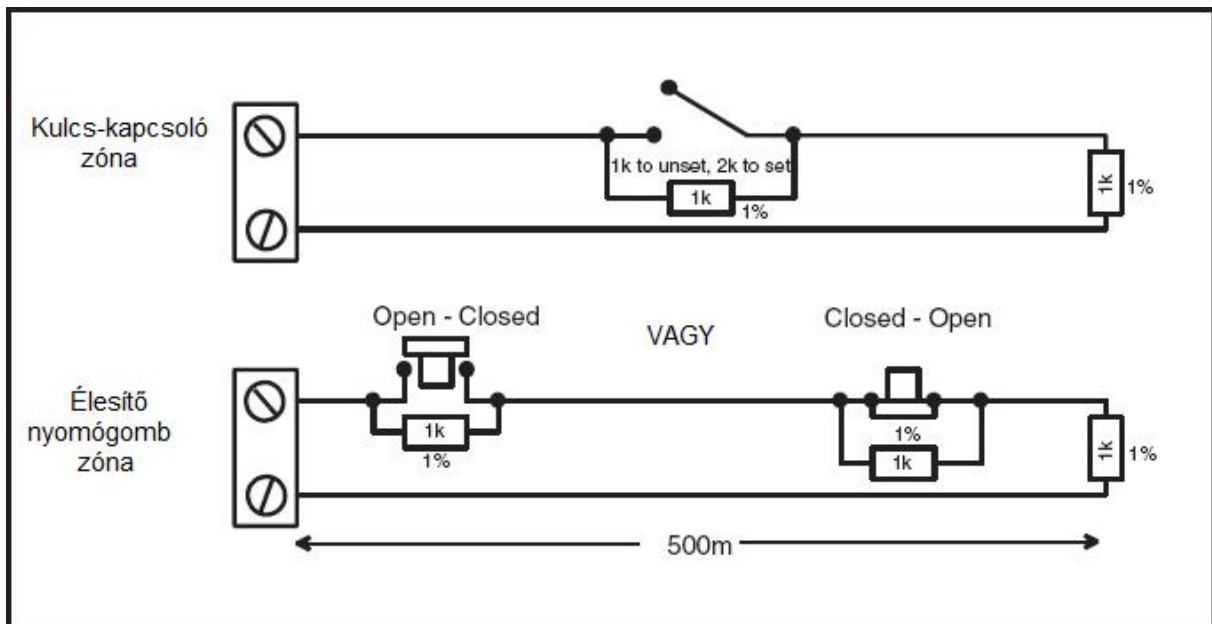

Kimenetek

A Galaxy Dimension vezérlőpanel integrált kimeneteinek részletei az alábbi táblázatban láthatók:

Kimenet címe		Alapértelmezett funkció	Típus	Áram és feszültség érték	Normál állapot (3k3-as illesztő ellenállással)
Alapértelmezett	0-ás vonal engedélyezve				
1001	1001	Csengők	Tranzisztoros	12V,400 mA	Pozitív
1002	1002	Villogó	SPCO relé	30V, 1A	Áramtalanítva
1003	1003	Pánikjelző kimenet	Tranzisztoros	12V,400 mA	Pozitív
1004	1004	Reset	Tranzisztoros	12V,400 mA	Pozitív
1011	0011	Élesítés	Tranzisztoros	12V,400 mA	Pozitív
1012	0012	Behatolás	Tranzisztoros	12V,400 mA	Pozitív
1013	0013	Nyugtázó	Tranzisztoros	12V,400 mA	Pozitív
1014	0014	Reset	Tranzisztoros	12V,400 mA	Pozitív

Kimenetek alkalmazásai

A Galaxy panelek kimenetei az SPCO relé kimenet kivételével mind tranzisztoros kimenetek, negatív alkalmazott (pozitív kivezetve) alapértelmezetten. 400mA-es áramot képesek biztosítani, és vezérlik a szükséges kimeneti egységeket.

Megjegyzés: Minden kimenet polaritása felcserélhető. Ezt az 53. opcióban a *PROGRAM OUTPUTTS* (Kimenetek Programozása) menüpontban teheti meg.

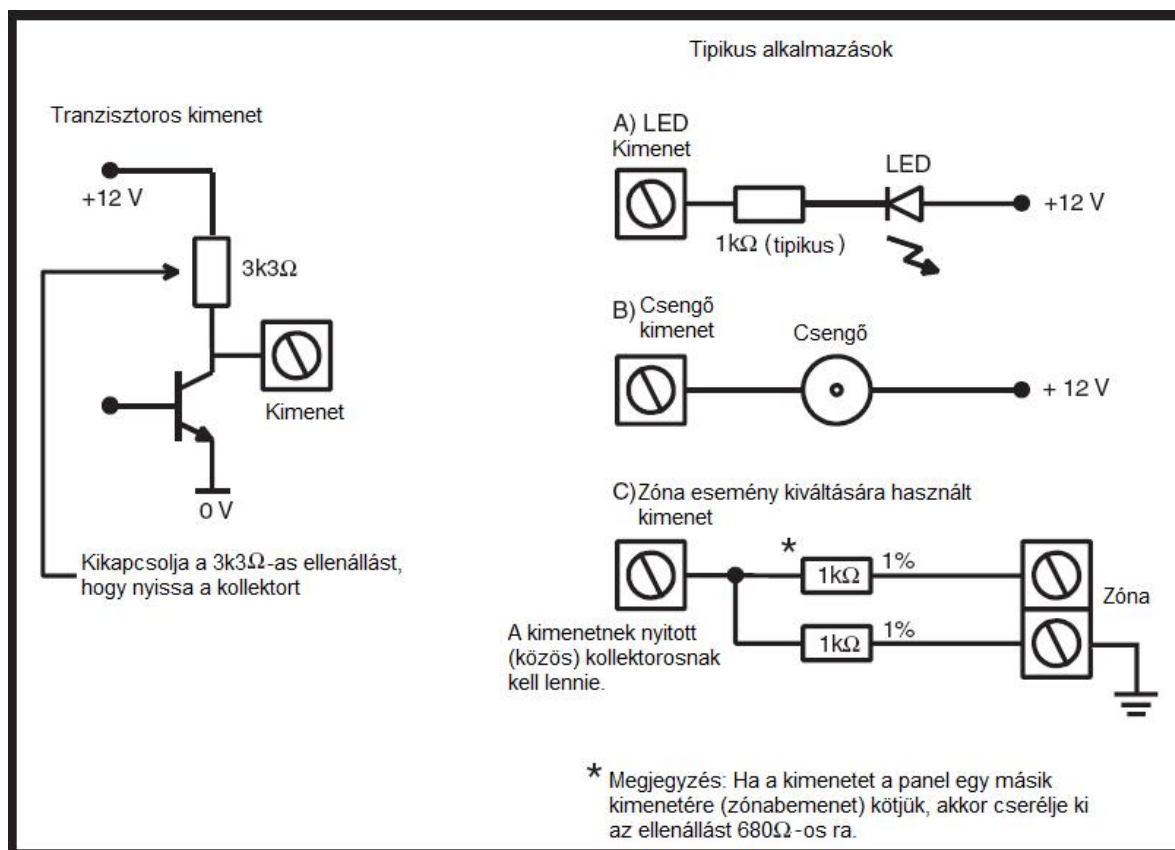

Kimenetek alkalmazási lehetősége

Megjegyzés: A megfelelő 3k3Ω-os felhúzó ellenállás beállításához nézze meg az SW3-as DIP kapcsolót. (PCB kimenetek táblázat).

A relé kimenet egy SPCO, ez a kimenet használható olyan eszközök vezérléséhez, amelyek tiszta kontaktust igényelnek a kimeneti feszültségtől elkülönítve.

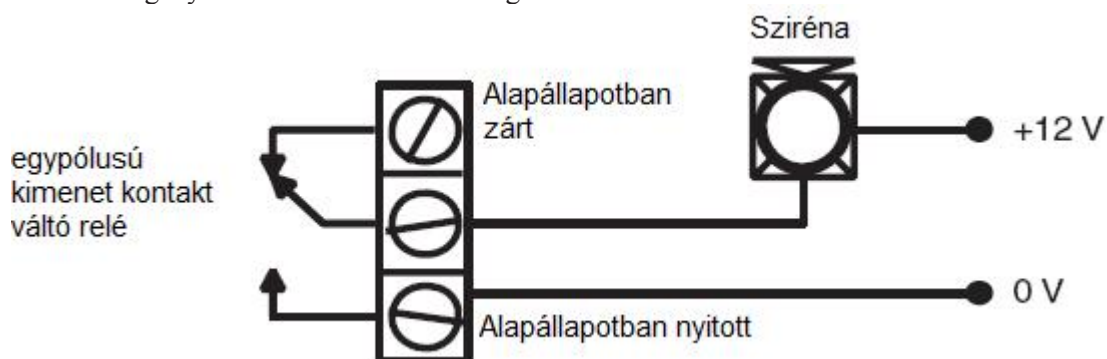

Trigger csatlakozó

A Galaxy Dimension panelen található trigger csatlakozó egy programozható kimeneteből álló csatlakozás mellyel a külső kommunikációs modulok csatlakoztathatók. A csatlakozás egy szalagkábelen történik (opcionális).

1-6 Trigger kimenetek

6 vezérelhető kimenet van, amit kommunikációra használhatunk, de használhatjuk más eszközök vezérlésére is. Alapértelmezetten a kimenetek mind pozitívak. Kisárami, nem terhelhető kimenet (vezérlésnél 12V-ról csökken a feszültség 0V-ra).

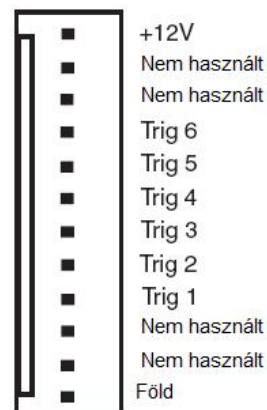

Alapértelmezett esetben a beállított funkciók a következők:

Kimenet címek	Alapértelmezett funkció	Áram (mA)
0001	Tűzjelzés	100
0002	Pánikjelzés	100
0003	Behatolás	100
0004	Élesítés	100
0005	Kihagyás	100
0006	Megerősítés	100

A trigger kimenetek funkciói az 53. Opcióban - *Kimenetek Programozása*(PROGRAM OUTPUTS) állíthatók be.

Tápegység

A panelen egy 100 mA, 12V tápegység kimenet található. Ez a kimenet az AUX3 FUSE biztosítékkal van védve.

SPI csatlakozó (soros periféria interfész)

A soros periféria interfész (SPI) kulcs egy technikai eszköz, amivel a technikus/telepítő felmásolhatja/megváltoztathatja a programozást, és frissítheti a szoftvert.

Az SPI kulcs csatlakoztatása

Az SPI kulcsot közvetlenül a vezérlőpanelre kell csatlakoztatni.

Vigyázat: Mielőtt az SPI kulcsot csatlakoztatná, vagy eltávolítaná a panelről, mindig kapcsolja ki a panelt. Ennek elmulasztása kárt okozhat az SPI kulcsban. Soha ne csatlakoztassuk feszültség alatt!

Az SPI kulcsnak egy 10 tűs csatlakozója van, amit a vezérlőpanelen lévő SPI programozói csatlakozóba kell illeszteni. (A következő képen látható)

Megjegyzés: Az SPI kulcsot csak a jelzet módon csatlakoztassa.

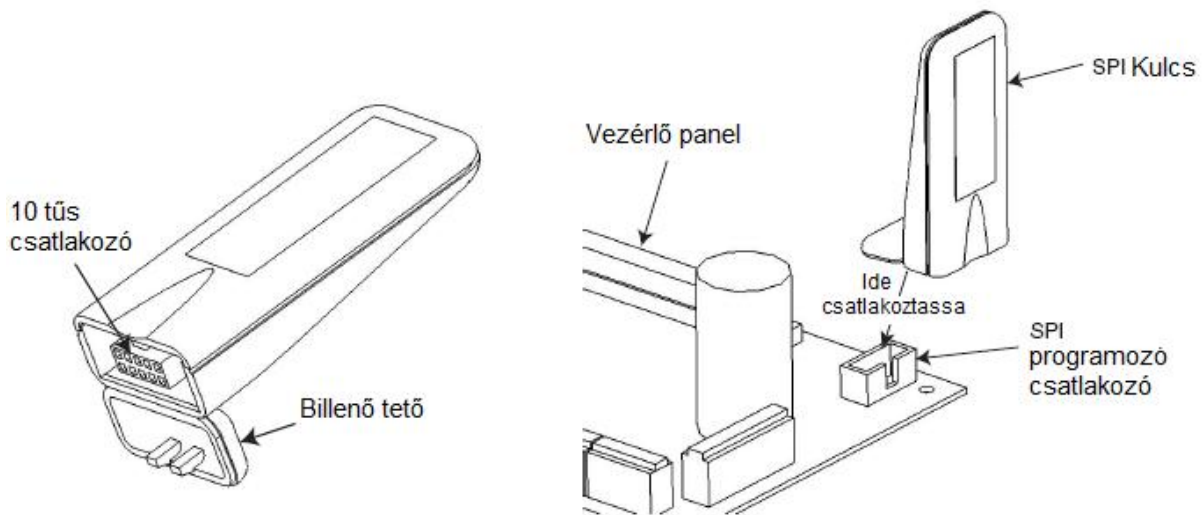

1. Hajtsa fel a billenő tetőt, hogy hozzáférjen a csatlakozóhoz.
2. Csatlakoztassa az SPI Kulcsot a Programozói csatlakozóba a Galaxy Dimension vezérlőpanelen.

Az SPI kulcs eltávolítása

Vigyázat: Mindig áramtalanítsa a központot, mielőtt eltávolítja az SPI kulcsot. Ennek elmulasztása kárt okozhat az SPI kulcsban. Soha ne távolítsuk el feszültség alatt!

1. Távolítsa el az SPI kulcsot a Programozó csatlakozásból.
2. Zárja vissza a billenő tetőt a 10 tűs csatlakozó védelmére.

3. Fejezet: Perifériák

Általános

A Galaxy Dimension panelhez a következő perifériák kapcsolhatók:

Minden busz vonalra:

- Mk7 Kezelő/Keyprox
- TouchCenter
- MAX3
- Ajtóvezérlő modul (DCM)
- Távoli bemenet
- Kimenet modul (RIO)
- Tápegység (PSU)

Csak az 1-es buszvonala:

- Telecom;
- RS232
- ISDN
- Ethernet

Vezetékezés

A következő táblázat mutatja a vezetékezés részleteit a Galaxy Dimension vezérlőpanel és a modulok között:

Panel	Kezelő/Keyprox	TouchCenter	RIO/DCM	PSU	Telecom	RS232	ISDN	Ethernet
+12V	+	+	+	X*	+12V	+12V	+12V	+
GND	-	-	-	0V	-	-	GND	-
A	A	G	A	A	A	A	A	A
B	B	Y	B	B	B	B	B	B

* Ne kösse össze a panel és a külső tápegységek +12V-os pontjait.

Konfigurálás

Az új perifériák a rendszer a rendszer indításakor, vagy a programozói mód elhagyásakor konfigurálódnak.

A perifériák címének megváltoztatása csak a perifériák újraindításakor érvényesül.

Címzés

A címzés a legtöbb perifériánál jumperekkel, vagy forgó kapcsolókkal történik. Ezeket a rendszer indítása előtt kell beállítani. A következő táblázat mutatja a lehetséges periféria címeket:

Periféria	Vonal	Lehetséges címek			
		GD-48	GD-96	GD-264	GD-520
Mk7 Kezelő	1 2 3-4	0-2, B-F --	0-2, B-F 0-2, B-F -	0-2, B-F 0-6, F -	0-2, B-F 0-6, F 0-6, F
Mk7 Keyprox	1 2 3-4	0-2 --	0-2 0-3 -	0-2 0-3 -	0-2 0-6 0-6
TouchCenter1	1 2 3-4	0-2 --	0-2 0-3 -	0-2 0-3 -	02 0-6 0-6
RIO/PSU	1 2 3-4	2-5 --	22-5 0-5 -	22-9, A-F 0-9, A-F -	22-9, A-F 0-9, A-F 0-9, A-F
MAX/DCM Olvasó	1 2 3-4	0-3 --	0-3 0-3 -	0-3 0-3 -	0-7 0-7 0-7
Telecom	1	(E)	(E)	(E)	(E)
RS232	1	(D)	(D)	(D)	(D)
ISDN	1	(C)	(C)	(C)	(C)
Ethernet	1	(B)	(B)	(B)	(B)

Megjegyzések:

1. Minden busz vonalra csak 1 TouchCenter illeszthető
2. Ha az integrált RIO2-es a 0-s vonalra van beállítva(8-as mikrokapcsoló), akkor az első külső RIO címnek használhatja az 1-et, amennyiben további 8 zónára van szükségünk.

A RIO modul bekötése

A RIO modulokat csak akkor csatlakoztathatjuk a rendszerhez, amikor az Engineer (telepítő) módban van. Az RS485 (AB) vonalait a Galaxy RIO-ba párhuzamosan kell kötni bármely a már vonalra telepített kezelő RS485 (AB) vonalával. A RIO működéséhez 12V DC feszültség és 40mA-es áram szükséges. Elláthatjuk ezt a vezérlőpanel tápegységeről, vagy egy külön tápegységgel is megoldhatjuk, ha a távolság túl nagy veszteséget jelentene a vezetéken.

Megjegyzés: Az egyszerű RIO helyett használhat Power RIO-t (intelligens tápegységgel kiegészített RIO).

RIO bekötése:

- +12V(akár vezérlő panel, kezelő, vagy tápegység)
- 0V vagy föld (vezérlő panel, kezelő, vagy tápegység)
- Az **A** csatlakozást az előző egység **A** csatlakozásához (vagy a vezérlőpanelre, ha a RIO az első egység a vonalon)
- Az **B** csatlakozást az előző egység **B** csatlakozásához (vagy a vezérlőpanelre, ha a RIO az első egység a vonalon)

Megjegyzés: Ha a RIO az utolsó modul a vonalon, akkor az A és B csatlakozójára párhuzamosan egy 680 Ω EOL ellenállást kell illeszteni.

A RIO egység beállítása:

A RIO-t a rendszer akkor konfigurálja, amikor kilépünk az engineer módból. Ha a következő üzenetet látja: **XX Mod Added [<],[>] To View** (xx mód hozzáadva, lépessen a megtekintéshez), akkor rendszer felismerte, hogy egy új modul van jelen. Nyomja meg az **A**, vagy a **B** gombot, hogy megbizonyosodjon róla a RIO hozzá lett adva a rendszerhez. Ha az üzenet nem jelenik meg, vagy a RIO nincs a listán, akkor a RIO nem kommunikál a vezérlő panellel, vagy ugyan olyan címre lett állítva, mint egy már csatlakoztatott eszköz.

A LED villogása jelzi (LED1), a RIO egység kommunikációs állapotát, a jelzések jelentése az alábbi táblázatban olvasható:

LED állapot	Jelentése
0.1 ON / 0.9 OFF	Normál kommunikáció
OFF	Nincs DC tápellátás
1.5 ON / 1.5 OFF	A RIO nincs a rendszerhez konfigurálva
0.2 ON / 0.2 OFF	A RIO elvesztette a kommunikációt a vezérlő központtal.
0.9 ON / 0.1 OFF	Gyenge kommunikáció

Zónák

A Galaxy RIO moduloknak 8 programozható zónájuk van. Ezek alapértelmezetten INTRUDER (behatoló) zónák. Mindegyik zóna Dupla EOL-os, 1k Ω -os ellenállással a zóna detektoron, és 1k Ω -os ellenállással párhuzamosan az érzékelő kapcsolójával.

RIO kimenetek

A RIO moduloknak 4 tranzisztoros kimenete van. Minden kimenet 12V-ra van kötve egy 3k3 Ω -os ellenállással. (Ahogyan az majd a következő táblázatban látható lesz) Amikor egy kimenet aktiválódik, akkor átvált negatív tápfeszültségre (0V, föld). A rendelkezésre álló árammennyiség minden kimeneten 400mA.

Az alapértelmezett funkció, a felhúzó ellenállások az alábbi táblázatban láthatók.

Kimenet	Funkció	felhúzó ellenállás
1	Csengők	R1
2	Villogó	R3
3	Pánik	R5
4	Reset	R7

RF RIO

A Galaxy rádiófrekvenciás (RF) RIO modul egy opcionális kiegészítő a már meglévő Galaxy termékekhez. A modul egy RF vevőként működik az Ademco 868MHz-es hatókörzetében.

Tulajdonságok

Az RF RIO a következőket tartalmazza/támogatja:

- . 32 RF zónát támogat (panel típusától függ)
- . 32 RF távirányító támogatása
- . 4 tranzisztoros kimenet

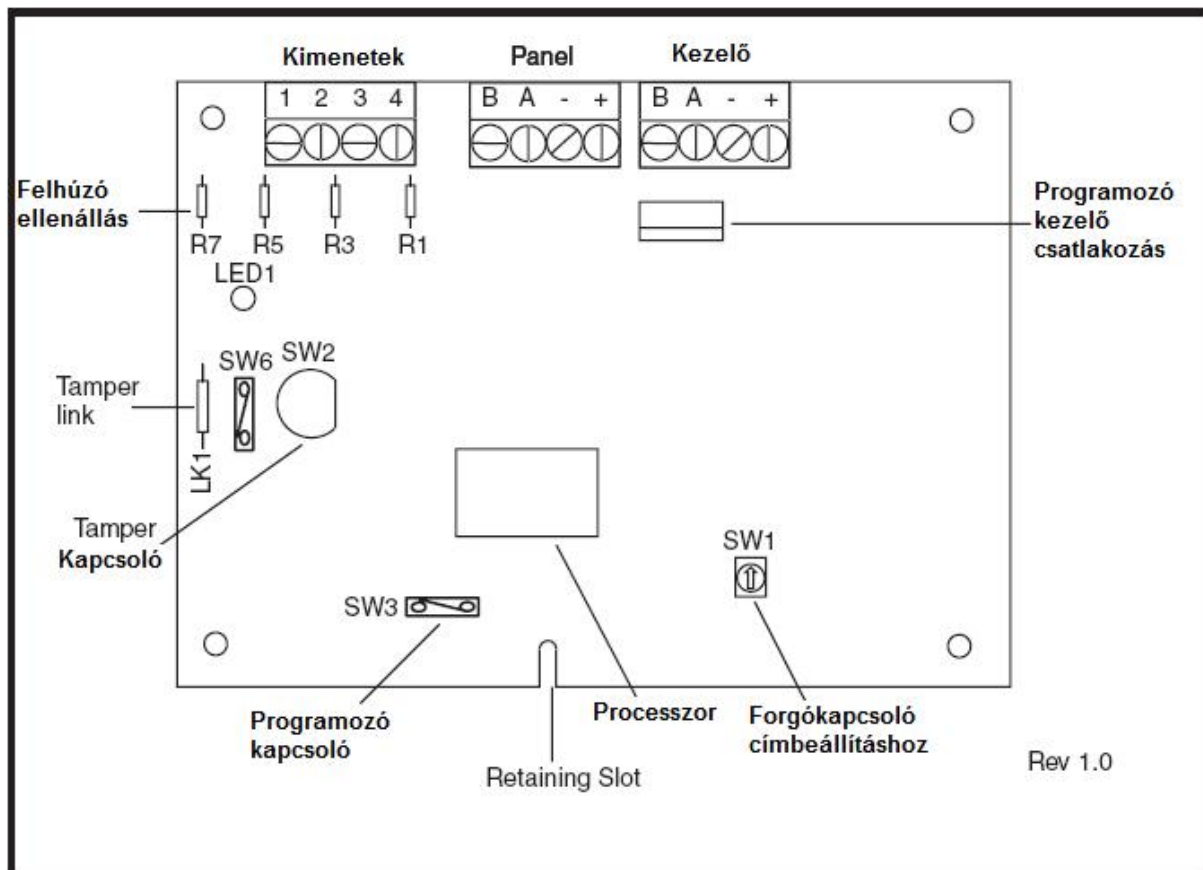

RF RIO csatlakoztatása

Az RS485 (AB) vonal az RF RIO-nál is párhuzamosan kell elvégezni a bekötést. Az RF RIO-nak 12V (10,5-16V között) DC és 55mA egyenáramú tápellátás szükséges. Elláthatjuk ezt a vezérlőpanel tápegységéről, vagy egy külön tápegységgel is megoldhatjuk, ha a távolság túl nagy veszteséget jelentene a vezetéken.

A következő táblázat alapján kösse be az RF RIO modult:

RF RIO csatlakozó	Csatlakozás
+	+12 V
-	0V vagy föld
A	Az előző eszköz, vagy a vezérlőpanel A csatlakozójához kötve, ha az RF RIO az első modul a vezetéken
B	Az előző eszköz, vagy a vezérlőpanel B csatlakozójához kötve, ha az RF RIO az első modul a vezetéken

Megjegyzés: Ha az RF RIO az utolsó modul a vonalon, akkor az A és B csatlakozójára párhuzamosan egy 680 Ω EOL ellenállást kell illeszteni.

Kimenetek

Az RF RIO modulnak 4 tranzisztoros kimenete van. Minden kimenet 12V-ra van kötve egy 3k3 Ω -os ellenállással. (Ahogyan az majd a következő táblázatban látható lesz) Amikor egy kimenet aktiválódik, akkor átvált negatív tápfeszültségre (0V, föld). A rendelkezésre álló árammennyiség minden kimeneten 400mA.

Az alapértelmezett funkció, a felhúzó ellenállások az alábbi táblázatban láthatók.

Kimenet	Funkció	felhúzó ellenállás
1	Csengők	R43
2	Villogó	R37
3	Pánik	R33
4	Reset	R23

Megjegyzés: a felhúzó ellenállások száma változhat a típustól függően.

RF RIO Tamper

Az RF RIO SW2-es kapcsolója tamper kapcsolóként működik, ha az LK1-es jumpert kivesszük. Ha eltávolítjuk az RF RIO fedelét, akkor az tamper riasztást fog eredményezni, engineer (telepítő) módban nem vált ki szabotázs jelzést. A tamper kapcsolót egy 0 Ω -os ellenállású jumperrel (rövidzárral) az LK1-nél behelyezve iktathatjuk ki.

Az RF RIO megcímzése

A Galaxy RF RIO-nak egyedi címet kell adni, mielőtt hozzacsatlakoztatnánk a hálózati tápellátáshoz. Ezt az egyedi címet a 16 állású forgó kapcsolóval állíthatjuk be (SW1). A kiválasztott cím lesz az RF RIO bázis címe. A következő címek úgy alakulnak, hogy a bázis címéhez mindig hozzáadódik 1, tehát például, ha a bázis cím 2, akkor a következő 3, majd 4, 5 stb.

Cím határok

Ez az opció lehetővé teszi, hogy a RIO címek programozását, amiket az RF RIO szimulál. Például, ha az RF RIO programozása szerint 32 zónát támogat (4 RIO cím), és a bázis cím (a hexadecimális forgó kapcsolón) 02-re lett állítva, akkor a lehetséges címek: 02, 03, 04, 05. Ha azt szeretné, hogy csak RIO címként jelenjenek meg, akkor 02, 04. A fennmaradó címeket ki lehet kapcsolni, és nem fognak válaszolni a központtól érkező parancsokra. Alapbeállítás szerint a bázis cím engedélyezett, az összes többi cím tiltva van. Az RF RIO modul státusz, csakúgy, mint a fedél tamper kapcsoló státusz információ el lesz küldve a panelnek a forgókapcsolón beállított címer (címről).

RF RIO Programozása

Az RF RIO programozása egy közvetlenül a modulra illesztett MK7-es kezelővel érhető el. (Programming keypad Socket / programozó kezelő csatlakozó). A kezelő nem lesz része a Galaxy hálózatnak, a 0-s címre kell állítani.

Megjegyzés: Az RF (rádiófrekvenciás) eszközök programozásához nézze meg az **RF RIO Modul, Telepítési és Programozási utasítást** (II1-0076), melyet az RF RIO modulhoz mellékelve kap.

Az RF RIO konfigurálása

Az RF RIO, rendszerek konfigurálása ugyanúgy történik, mint a sima RIO konfigurálása. Részletesebb információkért nézze meg a *RIO konfigurálása* részt.

Tápegység (PSU)

A Galaxy Dimension tápegység (PSU) két változatban kapható.

A **Galaxy Power RIO**; tartalmaz egy tápegységet, és egy integrált RIO-t.

A **Galaxy Power Unit**; tartalmaz egy tápegységet és egy vezérlő egységet, integrált RIO nélkül.

Figyelmeztetés: A tápegységekben (PSU) halálos feszültség van! Mielőtt az egységbe nyúlna, távolítsa el a hálózati csatlakozó kábelét.

Mindkét verziót lehet használni a Galaxy Dimension vezérlőpanelekkel. A tápegységek (Power Unit vagy Power RIO) száma, amit a rendszerhez használhatunk, attól függ, hogy mennyi RIO-t csatlakoztathatunk a panelekhez.

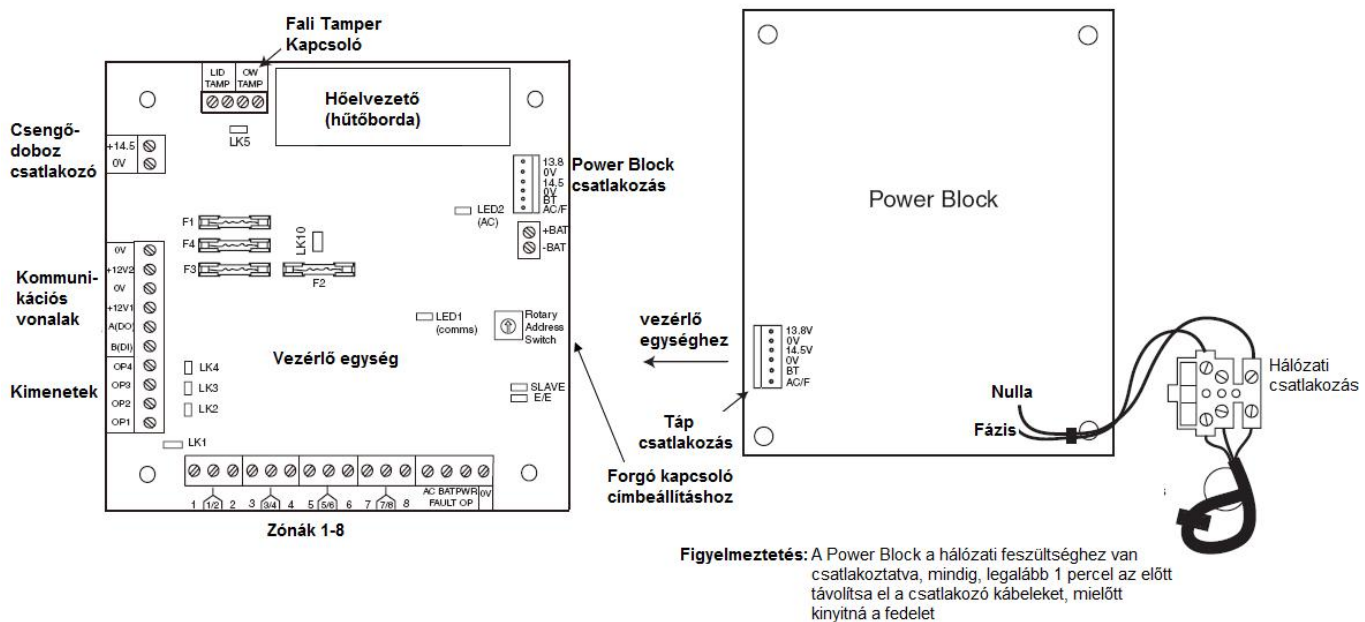

Konfigurálás

A Galaxy PSU két modulból áll a Power Block-ból és a vezérlő egységből. A PSU-t RS485 (AB) vonalon keresztül csatlakoztathatjuk a Galaxy Dimension vezérlő panelhez. Használhatjuk a PSU-t egy RIO helyett, hogy elkerüljük a problémát, amit egy távoli RIO energiaellátása okozna. Egy 6 vezetékes csatlakozó köti össze a Power Block-ot és a vezérlő egységet. A PSU-nak 8 zónája és 4 kimenete van. Minden PSU elvesz egyet a lehetséges 4 RIO címből (2-5). A címzés a RIO modulok címzésének megfelelően történik. A 4 kimenet kapcsolt 0V-os (0V aktív). Az LK1-4 jumperek nélkül, a kimenetek kikapcsolt állapotban vannak. 12V-ot képes kapcsolni, ha szükséges, a felhúzó ellenállás jumperének beillesztésével. Az LK5-ös jumperrel kiiktatható a falitamper kapcsoló, amennyiben nem használjuk.

A normál működéshez a SLAVE és az E/E jumpereket be kell illeszteni.

FAULT OP AC:

Ez egy nyitott kollektoros tranzisztor, amely normál állapotában ki van kapcsolva. A kimenete a hálózati tápellátás elvesztésekor aktiválódik.

FAULT OP BAT:

Ez egy nyitott kollektoros tranzisztor, amely normál állapotában ki van kapcsolva. A kimenete az akkumulátoros táplálás elvesztésekor aktiválódik.

FAULT OP POWER:

Ez egy nyitott kollektoros tranzisztor, amely normál állapotában ki van kapcsolva. A kimenete alacsony tápfeszültség esetén aktiválódik a +12V1, +12V2 vagy +14,5V –on.

Telepítési utasítások:

A telepítést és a vezetékeztést egy képesített szakembernek kell elvégezni.

A Galaxy tápegységet (PSU) egy biztosítókkal ellátott sorkapcson keresztül kell csatlakoztatni az elektromos hálózathoz (230V 50 Hz). A biztosíték értéke maximum 3A.

A Galaxy Dimension tápegységet (PSU) egy fém dobozban kapja meg, a panel telepítése a következő:

1. Vezesse át a hálózati csatlakozás vezetékét a doboz hátuljának jobb szélén található lyukon. Rögzítse a kábelt a dobozhoz az alábbi kép alapján.

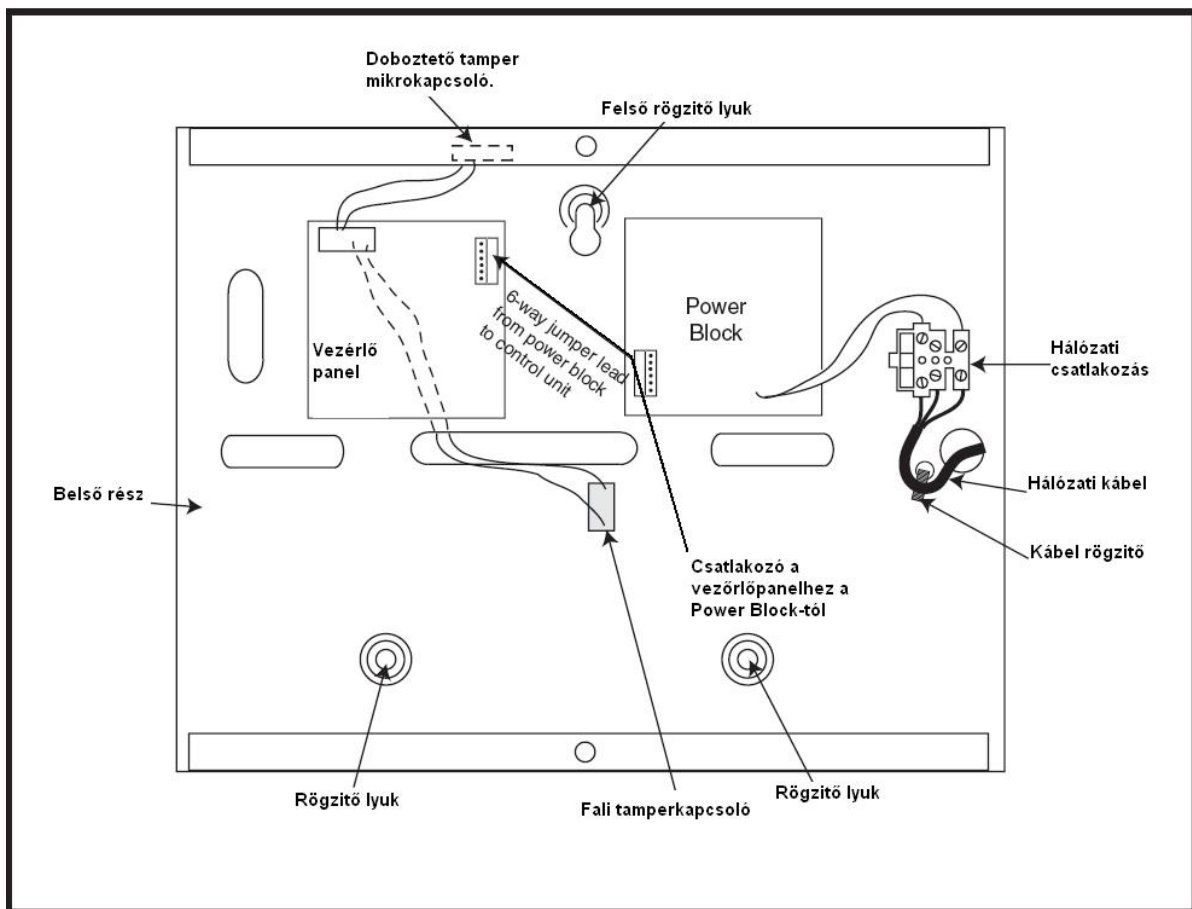

2. Rögzítse a panel dobozát a falra 1.5 '' acélsavarral a rögzítési lyukaknál. A hálózati csatlakozó kábelnek 3 eresnek kell lennie (zöld/sárga jelölésű földvezetékekkel) az áramértéknek megfelelő átmérővel.

3. A következőképpen csatlakoztassa a vezetékeket:

- Kék vezeték az N-nel jelölt csatlakozóba (Nulla)
- Zöld/Sárga vezeték a középső csatlakozóba (Föld)
- Barna vezeték az L-lel jelölt csatlakozóba (Fázis)

Megjegyzés: Semmilyen más bekötés nem elfogadott.

Minden vezetékezésnek meg kell felelnie a helyi előírásoknak és a telepítésnek eleget kell tennie az EN60950 szabványnak.

4. Először a fő tápvezetékekkel helyezze áram alá.

Az egység képes akkumulátorról is működni ideiglenesen, ha az LK10-es jumpert rövidre zárja (például, ha a telepítés helyén a hálózati táplálás még nem lehetséges, akkor ezt a funkciót használva fel lehet az egységet programozni). Soha ne hagyja az LK10-es jumpert rövidre zárva, mert az az akkumulátor mély kisütését eredményezheti.

Akkumulátor

A tápegységhez használható akkumulátor minimális mérete 1x =Ah.

A legnagyobb használható akkumulátor pedig 2x 17Ah.

Akkumulátor tesztelése

Teljes töltöttség esetén a rendszer óránként egyszer elvégzi az akkumulátor tesztet, illetve a telepítési módból való kilépési folyamat alatt is megteszi. Ha az akkumulátor feszültsége 10V alá esik, miközben az eszköz az akkumulátorról működik, akkor automatikusan leválasztja önmagát, hogy elkerülje a mély kisütést.

Technikai adatok

Elektromos adatok (34Ah akkumulátorral)

Bemeneti feszültség:	230/240V AC 50Hz
Kimeneti feszültség (névleges):	13.8V és 14.5V
Kimeneti áramerősség (maximum):	3.0A
Működési hőmérséklet:	-10°C / +40°C

Aux1 & Aux2 (1-es és 2-es kimenetek)

Kimeneti feszültség (névleges):	13.8V
Kimeneti áramerősség (maximum):	0.75A (mindkettőnél)

14.5V-os kimenet (Csak a Francia változatnál)

Kimeneti feszültség (névleges):	14.5V
Kimeneti áramerősség (maximum):	0.15A (ha ezt használjuk, akkor az 1-es és 2-es kimenetek áramerőssége arányosan lecsökken).

Akkumulátor töltési áram (maximum): 1.4A

Maximum ripple voltage: less than 100mV

Biztosítékok

F1	(14.5V) 500mA - 20mm
F2	(BAkkumulátor) 1.6A - 20mm
F3	(12V 1-es kimenet) 1.0A - 20mm
F4	(12V 2-es kimenet) 1.0A - 20mm

EN50131 megfelelés

A termék megfelel az EN50131-6 és PD6662:2004 előírásainak, így alkalmazható az ezen előírások alapján kiépített rendszerekben.

Biztonsági fokozat: 3

Környezetvédelmi osztály: II

Tápegység típus: A

Nyomtató interfész modul

A nyomtató interfész modul lehetővé teszi a Galaxy rendszerek számára, nyomtató(k) soros porton történő csatlakoztatását. A modul használatával kinyomtatható az eseménynapló tartalma, és a rendszer programozási beállításai.

A nyomtató interfész kétféle csatlakozási felülettel kapható:

- 25 tűs D-sub RS232 sors kábellel (típuszám: A161)
- 6 tűs DIN csatlakozó (típuszám: A134)

A nyomtatónak soros nyomtató porttal kell rendelkeznie!

A protokollt a következők szerint kell beállítani:

Protokoll	Beállítás
Start Bit	ON
Stop Bit	ON
Word Length (szóhossz)	8 Adat Bit
Parity (Paritás)	Nincs
Baud Rate (átviteli sebesség)	1200

ISDN modul

Az ISDN modul egy opcionális bővítő egység. Közvetlenül a Galaxy panel RS485-ös adatkommunikációs vezetékére csatlakozik. Lehetővé teszi ISDN vonalon keresztüli átjelzést és távoli felügyeletet. Az ISDN modult is a vezérlő központ dobozában helyezheti el úgy, mint a meglévő Telecom modult.

A következő funkciókat támogatja:

- Rendelkezik a Galaxy Telecom modul minden funkciójával
- Analóg / digitális / X.25 kommunikáció
- Támogatja a DTMF, SIA, ContactID és Microtech átjelzési formátumokat, ezen felül két további speciális X.25 vételi protokollal rendelkezik
- Hardware-es és szoftveres vonalbontás
- Széleskörű vonalhiba érzékelés és jelentés
- Kétirányú kommunikáció a B- és D-csatornákon

Az ISDN modul a panel 1-es adatvonalának C címére van elhelyezve, és *Comm Mod 3*ként azonosítja magát. Ebből kifolyólag, ha ISDN modult illesztünk a rendszerhez, akkor az 1-es adatvonalon a C kezelőcím nem lesz felhasználható kezelő számára. Ha szükséges ennek a kezelőnek a használata, akkor az ISDN modult el kell távolítani.

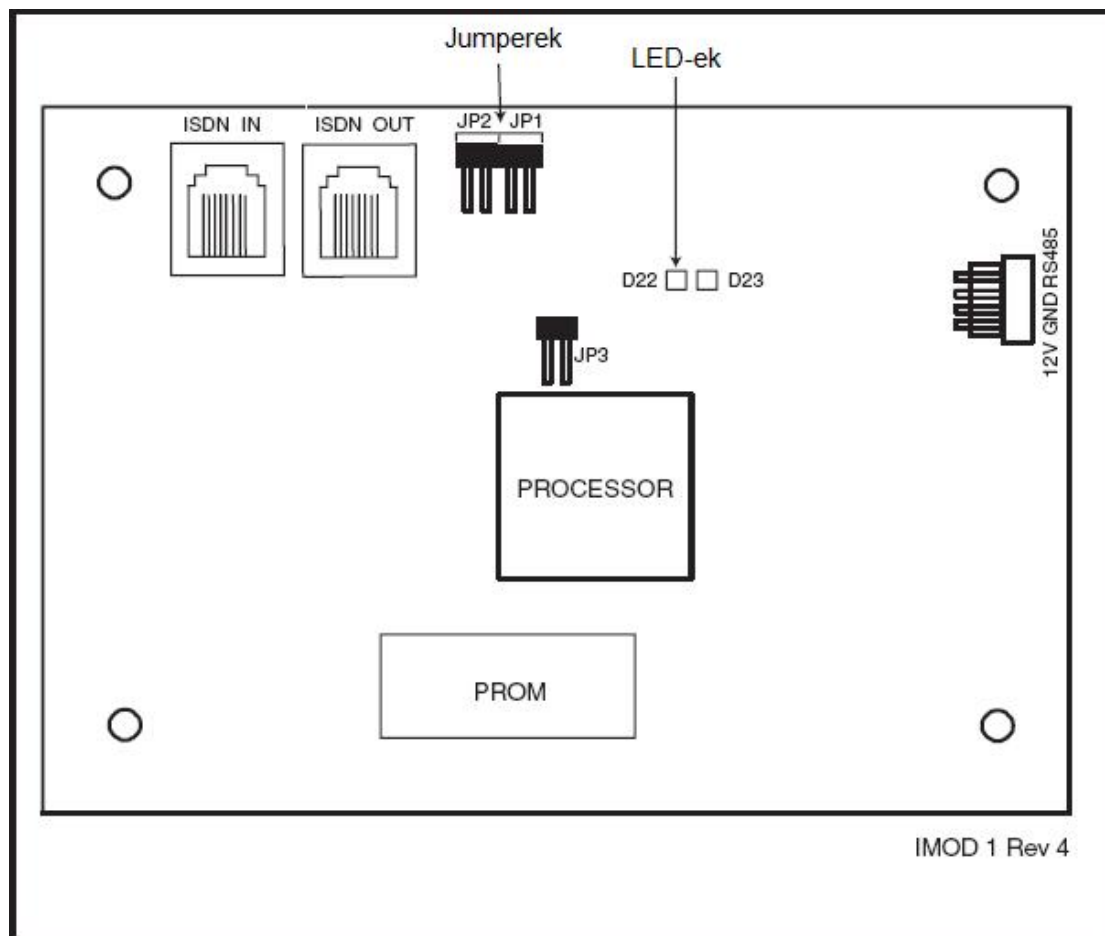

Az összetevők elhelyezése az ISDN modulon eltérhet a különböző hardware verzióknál.

ISDN modul programozása

Az ISDN modult a programozói (technikusi) menü 56. opciójában, a Kommunikációnál (Communications) lehet programozni. A menü az Int. Telecom és az Ext. RS232 Modules menüpontok után 3.-ként következik.

Ethernet Modul

Az Ethernet Modul egy opcionális bővítő egység a Galaxy vezérlőpanelekhöz. Magas intelligenciájú kompakt modul a riasztás átjelzés, távoli felügyelet, és egyéb integrált szolgáltatások megvalósítására Ethernet LAN vagy WAN hálózatokon keresztül. A modul 10 Base T Ethernet hálózathoz kapcsolódik akár UDP/IP, vagy TCP/IP protokollok használatával.

Az Ethernet modul a következő funkciókat támogatja:

- Teljes riasztás átjelzés a SIA használatával
- Microtech protokoll átjelzés az Event Monitoring szoftverrel
- Távoli vezérlés (felügyelet), a távoli vezérlés szoftverrel

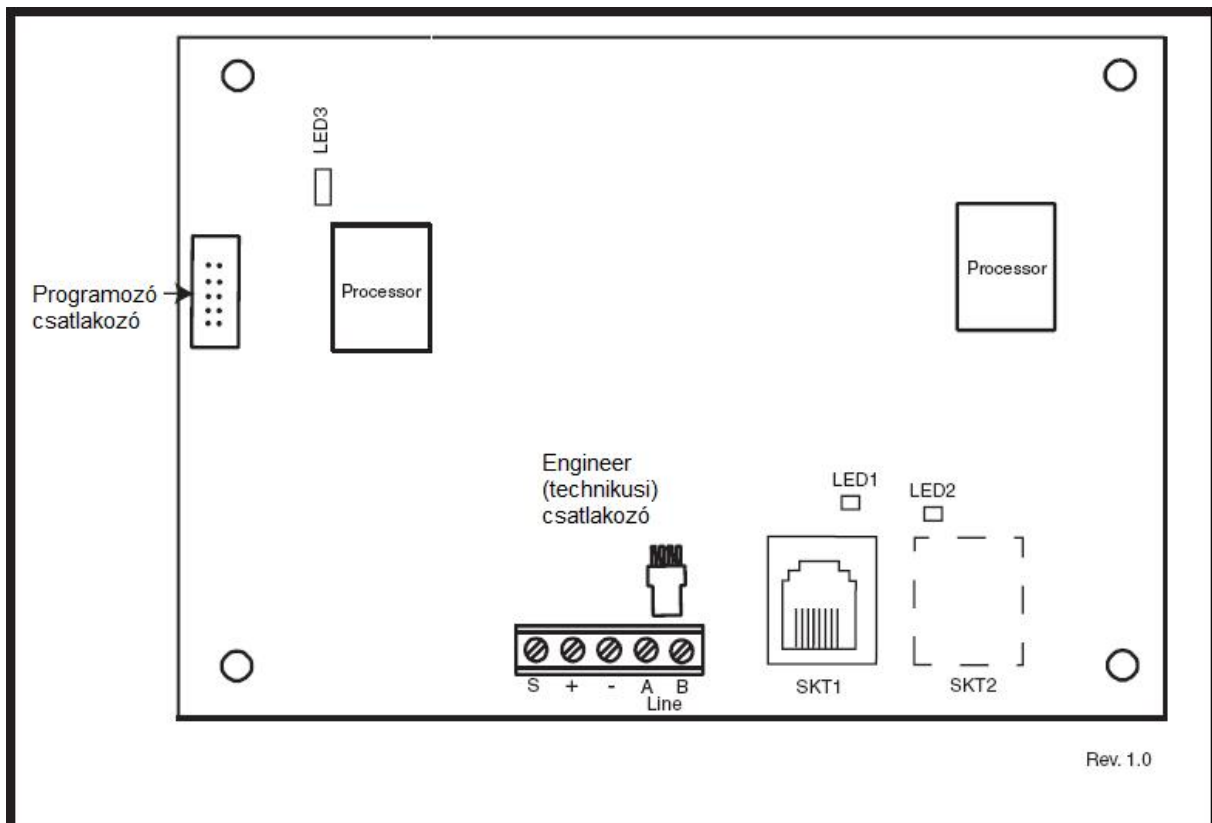

Az összetevők elhelyezése az Ethernet modulon eltérhet a különböző hardware verzióknál.

Az Ethernet modul beállítása

A telepített Ethernet modul a telepítói módból történő kilépés alatt konfigurálódik a rendszerhez, és a 15-ös (B) kezelő címre teszi magát. Ha az **XX Mod Added [<],[>] To View** üzenet jelenik meg, akkor a rendszer felismerte és az új eszközt és az működésre kész. Nyomja meg az A vagy B gombokat, hogy megbizonyosodjon, hogy a comm 4 hozzá lett-e adva. Ha az üzenet nem jelenik meg, vagy az Ethernet modul nem szerepel a listában, akkor az nem kommunikál a vezérlő panellel.

A modul állapotáról a LED (LED3) jelzések tájékoztatnak.

Ethernet kommunikáció

A zöld LED (LED1) akkor világít, amikor a modult Ethernet hálózathoz csatlakoztatjuk.

A sárga LED (LED2) villog, amikor az Ethernet modul információt vesz vagy küld.

További információkat talál az Ethernet modulról az Ethernet Modul Telepítési Információkban (II1-0080)

Kétirányú kommunikáció a Galaxy Dimension-nel

Bevezetés

A Galaxy Dimension lehetővé teszi több hang csatorna csatlakoztatását a riasztó rendszerhez, amivel a riasztást követően távoli (távfelügyelet) behallgatást tesz lehetővé a riasztás megerősítéséhez. Lehetséges a riasztás helyéről a hangokat átküldése a távfelügyeleti központba a riasztás átjelzéssel együtt. Az átküldött hanganyag lehet felvett hanganyag, vagy élő hang is. A beállítástól függően lehetséges, hogy a távfelügyeleti központ operátora beszéljen a riasztás helyén, a rendszeren keresztül. Ezen funkciókhoz a Galaxy rendszerhez kell telepíteni egy Hang interfész modult. Ez a modul két hangcsatorna csatlakoztatását teszi lehetővé. Amennyiben további csatornák szükségesek, akkor bővíthetjük a meglévőket egy hang multiplexerrel. Minden riasztási modul a Galaxy rendszerekben rendelkezhet egy hozzárendelt hangcsatornával.

Hang Interfész modul

A Hang interfész modul (továbbiakban hang modul), a Galaxy vezérlőpanel RS485 adatcsatornájára csatlakozik. Így a központ képes vezérelni a hang modult és csatlakoztatja a PSTN (telefon) hálózathoz, hogy azon keresztül átvihető legyen a hang adat a távfelügyeleti központhoz. A hangmodul rendelkezik egy nagy sebességű digitális hang adatcsatornával, amelyre a bővítő hang multiplexereket csatlakoztathatja. Minden hangcsatornára három mikrofon-hangszóró páros csatlakoztatható, mint például a TP800. Hang multiplexerek csatlakoztatásakor a hang modul mester modulként működik a dedikált RS485 vonalon, amelyre így 8 multiplexer modul illeszthető.

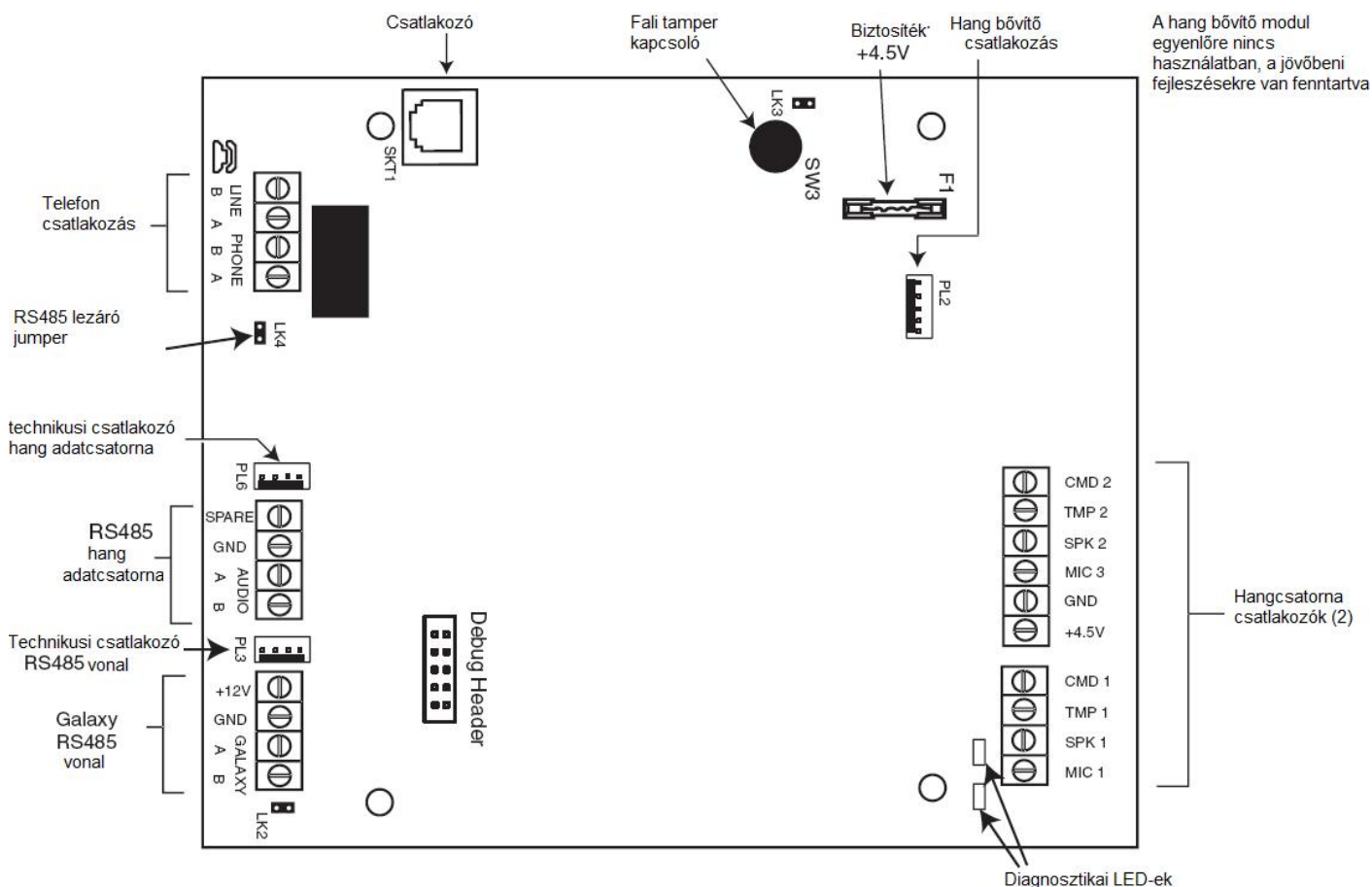

Címzés

A hang modulnak fix modulcíme van.

Felszerelés

A hangmodult kétféleképpen szerelhetjük fel:

- a vezérlőpanel fölé a speciálisan kialakított rögzítő tálcára
- vagy egy szabványos RIO dobozba külön a vezérlőpaneltől

Hangmodul csatlakoztatása PSTN (telefon) hálózathoz

A hang modult a következő ábrán látható módon kell a Galaxy vezérlő központhoz (panelhez) csatlakoztatni!

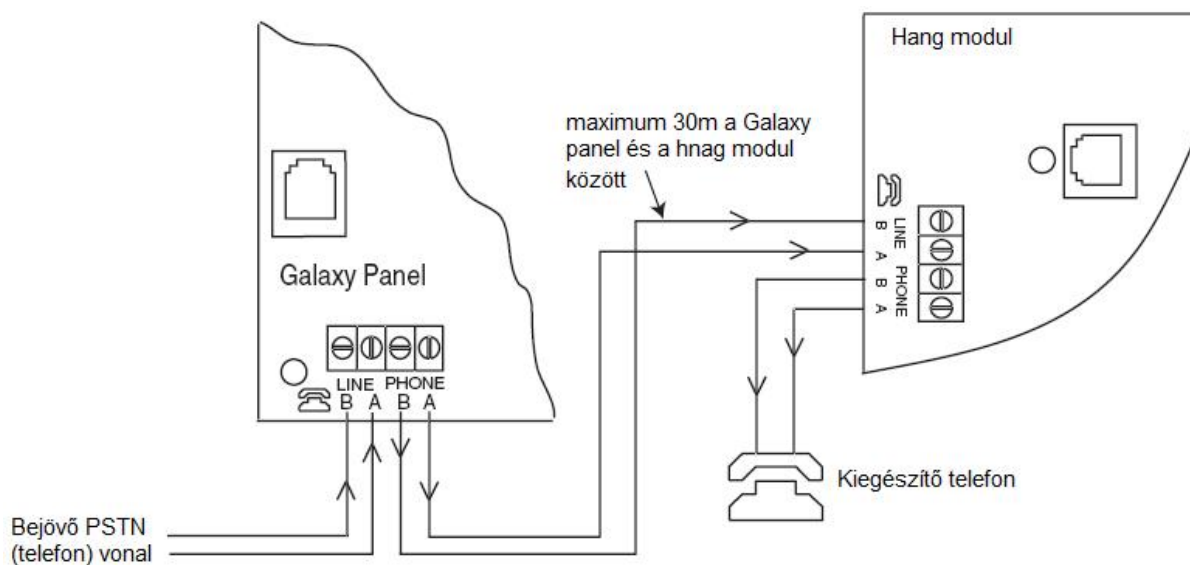

Hangszórók és mikrofonok csatlakoztatása

A hangcsatornák képesek működni szinte minden vonalszintű hang eszközzel. A mikrofonokhoz előerősítőt kell alkalmazni, vagy olyan mikrofont, amely képes a vonalszintű (3V csúcsról csúcsig) átvitelre. A hangmodul képes meghajtani a saját erősítővel ellátott hangszórókat. A Galaxy Hang rendszer a következő Honeywell eszközöket képes használni:

- TP800/TP2-800GY: Hangszóró és mikrofon egység.
- IS215TCE-MIC: PIR érzékelő beépített mikrofonnal.
- DT7450-MIC: kombinált érzékelő beépített mikrofonnal.

TP800/TP2-800GY csatlakoztatása

A következő táblázat alapján lehet csatlakoztatni a TP800/TP2-800GY hangszóró egységet a hang modulhoz

Hang modul	TP800/TP2-800GY
GND	VS-
+4,5V	VS+
CMD	CMD

SPK	RML
MIC	ECOUT
TMP	AP
	AP

IS215TCE-MIC/DT7450-MIC csatlakoztatása

Hang modul	IS215TCE- MIC/DT7450-MIC
GND	-
12V	+
MIC	M
GRD	G

MUX modul

A multiplexer modul 4 további hang csatorna csatlakoztatását teszi lehetővé. Ezt a modult az RS485 hang adatcsatornára kell kötni, és slave (szolga) modulja lesz a hangmodulnak (a hangmodul a mester modul). Minden hangcsatornára három mikrofon-hangszóró páros csatlakoztatható, mint például a

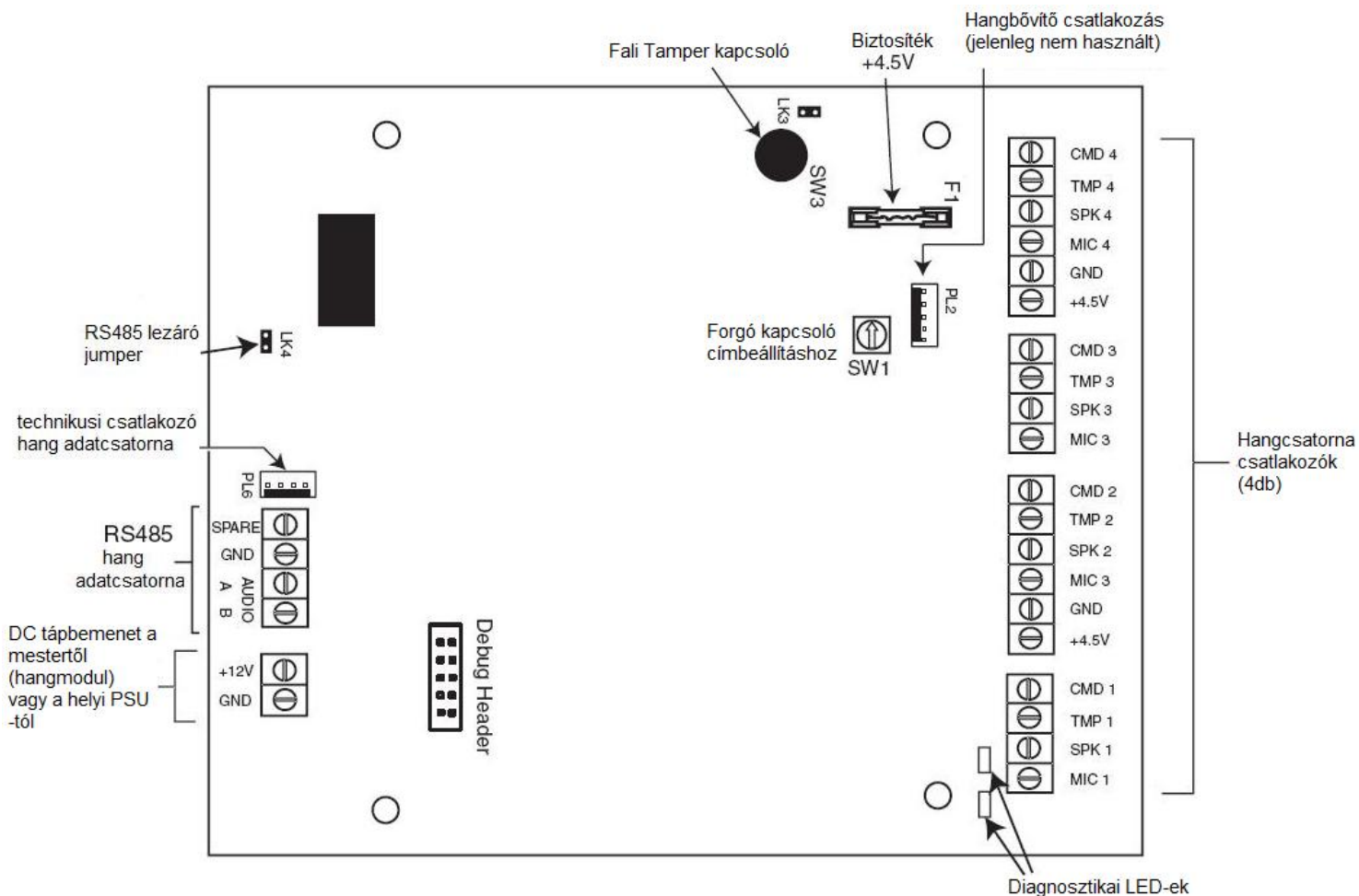

TP800.

Hang multiplexer modul

Címzés

A multiplexer modulnak csatlakoztatás előtt be kell állítani egy egyedi címet. A cím a 16 állású forgó kapcsolóval állítható be (SW1). Lehetséges címek: 0 – 7.

Multiplexer modul csatlakoztatása a hang modulhoz

A multiplexer modul RS485 hang buszon keresztül csatlakozik a hangmodulhoz. A következő táblázatban láthatja a helyes csatlakozásokat.

Hangmodul RS485	multiplexer RS485 hang adatcsatorna
--------------------	--

adatsatorna	
GND	GND
Audio A	Audio A
Audio B	Audio B

Megjegyzés: A multiplexer modul DC tápellátása történhet a (mester) hang modulról, vagy egy PSU-ról.

Hangszórók és mikrofonok csatlakoztatása

A hangszórókat és mikrofonokat a *Hang multiplexer modul*-ról látható kép alapján kell bekötni (jobb oldalon láthatók az erre szolgáló csatlakozófelületek).

A funkció használata

Beállítás

A hangcsatornákat először hozzá kell rendelni a riasztási csoportokhoz az **56.7 opció** alatt. Ez teszi lehetővé a Galaxy panel számára, hogy tudja, melyik hang csatornát kell küldenie a távfelügyelet felé riasztás esetén. Ugyanebben az opcióban állíthatók be azok a riasztás típusok is, amelyek kiváltják a behallgatás funkció aktiválását.

Gyakorlatban

A hangcsatornákról folyamatosan készül egy 10 másodperces felvétel. Amikor egy riasztás jelzés történik, akkor a központ leállítja a jelzéshez tartozó csatorna felvételét. A riasztás óta felvett anyagot és az azt megelőző pár másodpercnyi hanganyagot a távfelügyeleti központ tárcsázása után a riasztás átjelzéssel együtt elküldi. A modul vonalban marad azért, hogy az operátor behallgathasson a riasztás alatt lévő területre.

A rendszer automatikusan kiválasztja az esemény helyén lévő csatornát, amit el kell küldjön, és kapcsolja az élő hangot.

Az operátor számára három funkció elérhető DTMF nyomógombos telefontal.

- Kihangosíts a helyszínre (telefonvonalon keresztül) 1-es gomb
- A riasztás helyén felvett hanganyag meghallgatása 2-es gomb
- Élő hang meghallgatása a riasztás helyén 3-as gomb
- Hívás befejezése 99

Távoli vezérlés eszköz (RSS – Remote Servicing Suit)

A távoli vezérlés eszköz (továbbiakban RSS), egy fejlett számítógépes alkalmazás. Lehetővé teszi a Galaxy rendszerek teljes távoli vezérlését. Tartalmazza a konfigurálás, programozás, vezérlés és diagnosztikai funkciókat. Az RSS rendelkezik továbbá egy eseményfigyelő alkalmazással (Event monitoring). Ez a program lehetővé teszi, hogy PC re rögzítsünk részletes esemény és riasztás információkat a Galaxy vezérlőpaneltől.

Felhasználó menedzser eszköz (UMS – User Management Suit)

A felhasználó menedzser eszköz (továbbiakban UMS) speciálisan a helyi biztonsági személyzet számára kifejlesztett alkalmazás. Lehetővé teszi számukra, hogy az RSS bizonyos funkcióihoz hozzáférjenek:

- Eseménynapló másolása
- Szabadság idők beállítása
- Nyári időszámítás beállítása
- Felhasználói kódok kezelése

Rendszer	rendelési kód
Remote Servicing Suite Standalone (nem kulcsos)	R050
Remote Servicing Suite Standalone/Network-dongled ???	R051
User Management Suite Standalone/Network-dongled	R053

4. fejezet: Kezelők

Két típusú kezelő illeszthető a Galaxy Dimension rendszerhez: Az Mk7-es és a TouchCenter kezelők. Mindkét kezelőről részletes információkat talál ebben a fejezetben

A Galaxy Mk7 kezelő / Keyprox

Megjegyzés: Az Mk7 kezelő részleteiről szóló részben megtalálja a Keyprox részleteit is.

Általános információk:

A Galaxy Mk7-es kezelő / Keyprox a következő tulajdonságokkal rendelkezik:

- 2x16-os alfanumerikus karakteres kijelző, háttérvilágítással
- 16 háttérvilágítással ellátott nyomógomb (4.1-es ábra)
- beépített csipogó
- feszültség jelző LED
- fedél tamper kapcsoló
- fali tamper kapcsoló
- címbeállító kacsoló
- RS485 soros csatlakozó

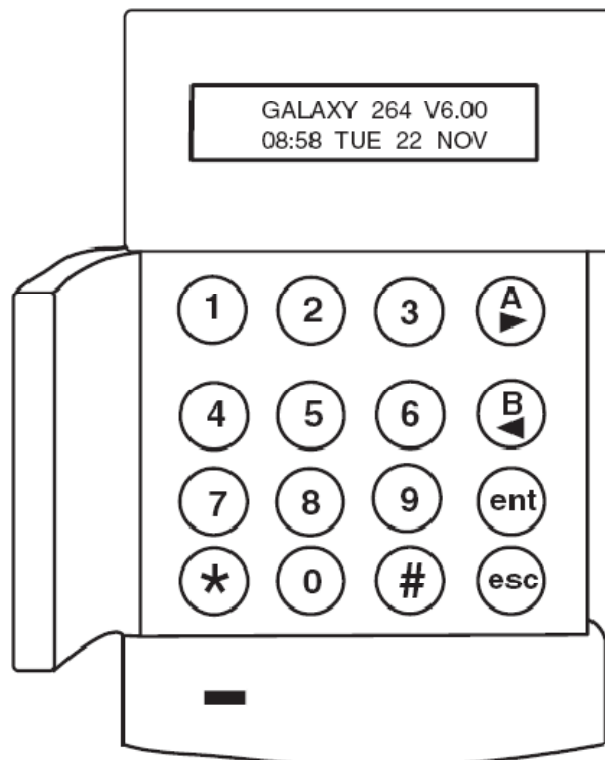

4.1 ábra

Energiafogyasztás

A Galaxy Mk7 kezelő / keyprox számára 12V DC tápellátás szükséges (vezérlőpanelről, vagy távoli tápegységből).

A kezelők áramfelvétele a következőképpen alakul:

Mód	Áramfelvétel	
	Mk7 kezelő	Mk7 Keyprox
Névleges (háttérvilágítás nélkül)	35mA	75mA
Háttérvilágítással	70mA	90mA
Maximális riasztási áram	90mA	130mA

4.2 táblázat: Áramfelvétel

Kezelő / Keyprox vezetékezése

A Galaxy LCD kezelők címe a 16 állású forgó kapcsolóval állítható. A címbeállító kapcsoló egy hexadecimális címet rendel hozzá az eszközhöz.

Megjegyzés: A kezelő címének átállítását mindig feszültségmentesített állapotban kell végezni.

Címzés

A címe a forgókapcsolón előre beállított érték lesz. Minden az ugyanazon a vonalon lévő kezelőnek egyedi címet kell adni. Lehetséges további kezelőket hozzáadni a rendszerhez, ha a kommunikációs modulok címei nincsenek használatban (B, C, D, E). Egy technikai kezelő is telepíthető még az F címre.

Megjegyzés: Az 1-es adatvonalon, a B, C, D, E kezelő címek nem használhatók, ha Ethernet, ISDN, RS232 vagy Telecom modul van a rendszerhez illesztve.

Kezelő/Keyprox telepítése

1. Ahhoz, hogy a kezelőegységet a falra szerelhesse, először szedje le a hátlapot az előlapról. Ehhez illesszen egy megfelelő szerszámot mindkét nyílásba a kezelőegység alján, majd fordítsa el óvatosan a szerszámot.

VIGYÁZAT: A kezelőegység szétválasztásakor ügyeljen a sztatikus töltés elleni óvintézkedések betartására, hogy megóvja a kezelőegység áramköri lapját az elektrosztatikus kislülettől.

A kezelőegység csatlakozóinak bekötését az alábbi táblázat tartalmazza:

Csatlakozók	Megnevezés
A	A vonal a központhoz
B	B vonal a központhoz
+	12V DC bemenet
-	0V

4.3 táblázat: Kezelő/Keyprox egységek be

2. A hátlapot sablonként használva jelölje be a három rögzítő csavar furatot a kívánt helyen.
3. Új telepítés esetén használja a hátlap tetején lévő kulcslyukszerű nyílást és az alul lévő két hosszúkás lyukat. Ha egy meglévő Mk3 kezelőegységet cserél le Mk7 kezelőegységre, akkor használja a felül lévő kulcslyuk alakú nyílást, és a hátlapon alul lévő két kitérés. Így használhatja a falon meglévő lyukakat, és a hátlap ugyanazon a helyen marad.
4. Ha falban vezetett kábelt használ a kezelőegységhez (A, B, +12, 0V), akkor a kábelt a hátlap mögött vezesse ki a meglévő kábelcsatornák felhasználásával. A kábel bevezethető felülről vagy alulról is a hátlap mögé. Egy éles szerszámmal távolítsa el a műanyagot a hátlapon a felső vagy alsó kábel bevezető nyílásról.

VIGYÁZAT: A 6-os lencsefejú csavar kivételével bármely más csavar használata megrongálhatja a kezelőegység öntvényét.

5. Vezesse keresztül a kezelőegység vezetékét a hátlapon lévő nagy nyíláson keresztül, majd illessze a kezelőegység hátlapját a falra, és rögzítse biztonságosan a három 6-os lencsefejú csavarral.
6. Ha szükség van a hátlapi szabotázskapcsolóra, akkor egy 6-os lencsefejú csavar használatával építse be a mesterséges fali szabotázis felületet a falba a 4-2. ábrán látható módon. Ügyeljen arra, hogy a szabotázisjelző kitérés továbbra is összeérjen a hátlap öntvényével.
7. Kösse be az A, B és tápfeszültség vezetékeket a leszedhető négytagú sorcsatlakozó megfelelő kapcsaiba.

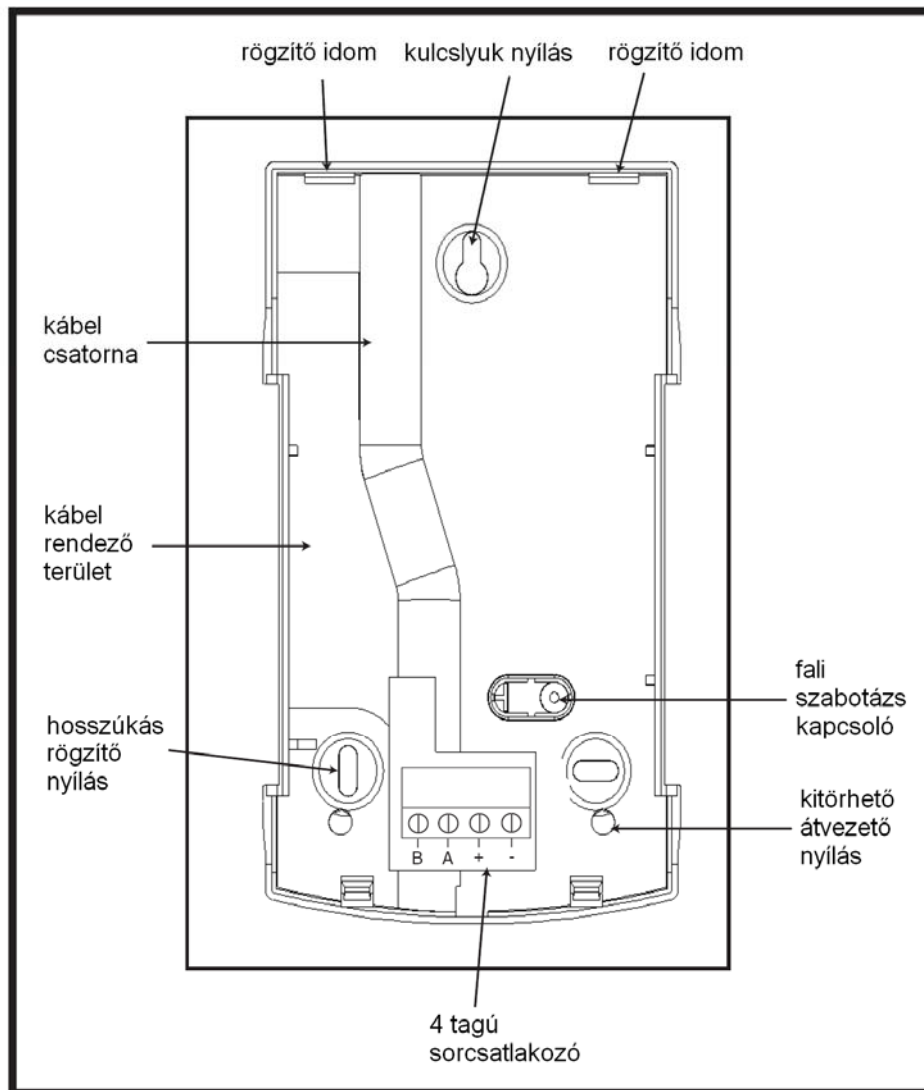

8. Győződjön meg róla, hogy a kezelő feszültség mentesítve vane, majd állítsa be a kívánt címet a 16 állású forgatható címző kapcsolóval.
9. A kezelőegység összeszerelésekor először a 4 tagú sorcsatlakozót helyezze fel, majd akassza be az előlep két rögzítő elemét a hátlap felső részén levő rögzítő elemekbe, és finoman nyomva pattintsa be az előlap alsó részé található rögzítőket a helyükre. Győződjön meg róla, hogy a kezelő előlapja és hátlapja hézagmentesen illeszkedik egymáshoz.

MEGJEGYZÉS: a kezelőegység ajtaja szükség esetén a másik oldalra szerelhető, de ez csak a kezelőegység szétszerelt, (előlap, hátlap szétválasztva) állapotában lehetséges. Az ajtó áthelyezésére irányuló kísérletek a kezelőegység összeszerelt állapotában a kezelőegység műanyag burkolatának sérülését okozhatják.

Hangerő beállítás

A kezelő áramkörének jobb alsó sarkában található VOL kapcsolóval lehet beállítani. Kapcsolja be az egységet, és állítsa a hangerőt a kívánt szintre. További információkat találhat az F függelékben, a hangerő beállítás funkcióval kapcsolatban.

Mk7 vagy Keyprox kezelő hozzáadása a rendszerhez

1. Amikor a rendszert egy kezelőegységgel bővíti, az alábbi szempontokat kell figyelembe vennie:

2. Gondoskodjon arról, hogy a hozzáadandó kezelőegységnek a rendszerben lévő többi kezelőegységtől eltérő címe legyen.
3. Gondoskodjon arról, hogy a kezelőegységnek érvényes címe legyen.

A kezelőegység csatlakoztatása során kövesse a telepítési utasítás előírásait.

MEGJEGYZÉS: Új kezelőegység csak telepítői üzemmódban építhető be egy meglévő Galaxy rendszerbe.

4. Lépjen be a telepítői üzemmódba.
5. Kösse párhuzamosan a kezelőegység RS485 (AB) vonalát a meglévő kezelőegységek RS485 (AB) vonalával.
6. Csatlakoztassa a kezelőegység + és – sorkapcsát a tápegységhez.
7. Lépjen ki a telepítői üzemmódból: telepítői kód + **esc**.
8. Az Mk7 kezelőegységen az **1 modul hozzáadva – esc = folytatás** (1 MOD. ADDED – esc =CONTINUE) üzenet jelenik meg. Nyomja meg az **esc** gombot, a kezelőegységen megjelenik a rendszer hatástalanított állapotát jelző felirat.

MEGJEGYZÉS: Ha a felirat nem jelenik meg, a kezelőegység nem kommunikál a riasztó központtal, és nem része a rendszernek. Ilyen esetben ellenőrizze az összes csatlakozást, és a cím beállításokat.

MEGJEGYZÉS: Ha a rendszerhez keyprox egységet szándékozunk hozzáadni, a kijelzőn a **2 modul hozzáadva – esc = folytatás** (2 MOD. ADDED – esc =CONTINUE) felirat nem jelenik meg, jelezve, hogy a kezelőegység és a MAX olvasó is a rendszer részévé vált.

9. A kezelőegység most beépült a rendszerbe.

Mk7 vagy Keyprox kezelő eltávolítása a rendszerből

Kezelőegység csak telepítői üzemmódban távolítható el a Galaxy rendszerből.

1. Lépjen be telepítői üzemmódba.
2. Bontsa a kezelőegység csatlakozásait.
3. Lépjen ki a telepítői üzemmódból. A kijelzőn **1 modul hiányzik - < > a megnézéshez** (1 MOD. MISSIN - <, > to View) felirat látható.
4. Nyomja meg az **A** vagy **B** gombot. A kijelzőn az **XX kezelőegység - □ = modul eltávolítás** (KEYPAD XX - * = REMOVE MODULE) felirat látható.
5. A □ gomb megnyomásával nyugtázza azt, hogy a kezelőegységet eltávolította. A kezelőegységen megjelenik a rendszer hatástalanított állapotát jelző felirat.

MEGJEGYZÉS: Keyprox modul eltávolításakor a kijelzőn a **2 modul hiányzik - < > a megnézéshez** (2 MOD. MISSING - <, > to View) felirat jelenik meg, jelezve, hogy a kezelőegységet és a MAX olvasót is töröltük rendszerből. Mindkét készülék eltávolítását nyugtázni kell a □ gomb kétszeri lenyomásával.

Öndiagnosztikai funkciók

A kezelőegységnek van egy öndiagnosztikai képessége, amelynek feladata a kezelő egység ki és bemeneteinek működésének ellenőrzése.

A teszt elindításához először feszültség mentesítse a kezelőegységet, majd nyomja le és tartsa lenyomva az **ent** gombot, miközben visszakapcsolja a tápfeszültséget. A teszt folyamat azonnal megkezdődik. Mindegyik teszt körülbelül 4 másodpercig tart. A tesztet a tápfeszültség lekapcsolásával szakíthatja meg.

- Megjelenik a kezelőegység beállított címe.
- Megszólal a kezelőegység hangjelzője, a kijelzőn pedig egy harang szimbólum látható.

- Világítani kezd a tápfeszültség LED, a kijelzőn pedig egy AC (~) és egy LED (☼) szimbólum látható.
- A kijelzőn megjelennek a kezelőegység gombok. Mindegyik gombnyomást csipogás jelzi vissza, és a gomb kijelzése megvastagodik.
- Ahhoz, hogy a kezelőegységet visszaállítsa üzemi állapotba, kapcsolja ki, majd ismét kapcsolja be a tápfeszültséget.

Az Mk7 és Keyprox kezelő/keyprox egységek működése

Szám gombok

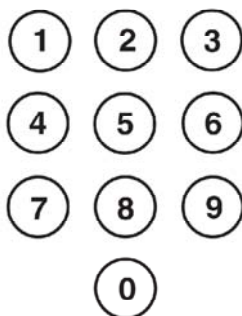

A számgombokkal lehet beírni a személyi azonosító kódot (PIN kód), amely azonosítja a felhasználókat a Galaxy rendszer számára, és hozzáférési lehetőséget biztosít a rendszer beállításaihoz/használatához. A PIN kód egy 5 vagy 6 jegyű szám.

A kód gyári alapértéke	
Telepítói kód	112233
Külső felhasználói kód	543210
Mester menedzser kód	12345
Authorizáció (engedélyezés)	54321

4.4 táblázat: A kódok gyári alapértékei

A szám gombokat a rendszerbe lépést követően opciók kiválasztására és módosításra is használhatja.

A és B gombok



Az A és B gombokkal kezdeményezheti a Galaxy központ élesítését. Egy érvényes PIN kód beírását követően az **A** vagy **B** gomb megnyomásával elkezdődik a rendszer élesítésének valamelyik folyamata. Az **A** gomb a Galaxy rendszer teljes élesítését, míg a **B** gomb rész élesítését kezdeményezi. Amikor sikeresen belépett a rendszerbe, az **A** gombbal a Galaxy menü opciókban előre, a **B** gombbal pedig visszafelé léphet. Az **A** és **B** gomb különféle más funkciókra is átprogramozható.

Enter gomb



Az **ent** gombot a következőkre használhatja:

- Hozzáférés a menü opciókhoz
- A programozási beállítások elfogadása

Escape (Kilépés) gomb



Az **esc** gomb töröl minden éppen beállított változtatást, és visszalép az előző beállítási menü szintre. A gomb többszöri megnyomásával a rendszer alapértelmezett kijelzési üzemmódjáiig léphet vissza.

Az **esc** gomb - amennyiben a kilépés késleltetés alatt nyomja meg - megszakítja a már elindított élesítési folyamatot,.

Kettőskereszt gomb



A # gombot az alábbi célokra használhatja:

- Lehet váltógomb, amely engedélyezi, vagy letiltja a Galaxy program opciók lehetőségeit, például engedélyezheti egy zóna kihagyásának lehetőségét.
- További információkat adhat meg a programozási opciókról, például ha megnyomja a # gombot, miközben a **22=DISPLAY LOG** opcióban van, akkor megnézheti a felhasználói szám részleteit, a leírást, a kezelőegységet, amelyet riasztások törlésére, vagy a rendszer hatástalanításra használ.
- Aktiválhatja a csendes riasztási (Kényszerített nyitás és Támadásjelzési) kimeneteket – ha beír egy érvényes felhasználói kódot, majd kétszer megnyomja a # gombot, és lenyomja az **ent** gombot.

Csillag gomb



A * gombot a következő műveletek végrehajtására használhatja:

- Korrigálhatja vagy törölheti a PIN kódokat a **Kódok** (Codes) opciók közben, illetve a szöveges leírásokat a **Szöveg** (Text) opció közben
- Elindíthatja a nyomtatást az aktuális eseménytől kezdve a **22=DISPLAY LOG** opció megtekintésekor
- Kijelzheti a csoportok élesítési állapotát. Amikor az állapot megjelenítés engedélyezve van, (lásd 58.6=Kezelő egységek. állapot megjelenítés - Keypads Show Status- opciót) akkor a * és # gombok egyidejű megnyomásával alapkijelzési üzemmódban megtekintheti a csoport élesítettséget állapotát.

R= Élesítésre kész (a csoport minden zónája nyugalomban van)

F= Hiba (a csoport legalább egy zónája nyitva van)

S= Élesítés

P= Részleges élesítés

L= Kizárva

= A csoport nincs a kezelőegységhez rendelve

MEGJEGYZÉS: Az **állapot megtekintés** (Show Status) kijelzi a csoportok élesítettségi állapotait, amikor a rendszer élesítve van (a kezelőegység nem jelez ki semmit), illetve amikor hatástalanítva van (normál kijelzés), de telepítói üzemmódban nem működik.

Az **A** és **#** gombok ismételt megnyomásával válthat át az egyes csoportok állapotának megjelenítése között. Az egyes csoportok között az **A** vagy **B** megnyomásával léptethet. Az **A** és **#** gomb ismételt megnyomásával a kezelőegység visszatér az alap kijelzéshez.

Több csoportos rendszerek

A nagyobb Galaxy központok több mint 8 csoportot képesek kezelni, ezeket a kezelő 8-as blokkokban mutatja. A blokkok között az **A** és **B** gombokkal válthat.

Tápfeszültség visszajelző LED

A Zöld tápfeszültség LED jelzi a váltóáramú tápegység és a készenléti akkumulátor állapotát.

Tápfeszültség LED	Hálózati tápfeszültség állapota	Akkumulátor állapota	Biztosítékok állapota
Világít	Tápfesz OK	Akkumulátor OK	Biztosíték OK
Lassan villog	Tápfesz Hiba	Akkumulátor OK	Biztosíték OK
Gyorsan villog	Tápfesz Hiba/OK	Akkumulátor feszültség alacsony	A biztosíték kiégett

4.5 táblázat: Tápfeszültség LED jelzései

MEGJEGYZÉS: Javasoljuk, hogy a készenléti akkumulátor méretezésénél körültekintően járjon el, hogy a hálózati feszültség megszűnése esetén a rendszer üzemképessége az előírásokban rögzített időtartamig megmaradjon. A készenléti akkumulátor nem része a készülécsomagnak.

A kijelző egység

A Galaxy kezelő/keyprox egységek 2x16 karakteres háttérfénnyel megvilágított kijelzője a programozási információk és a rendszerállapot megjelenítésére szolgál.

```
GALAXY 520 V5.00
08:58 TUE 22 NOV
```

A Galaxy keyprox kezelő

Általános jellemzők

A keyprox kezelőegység egy normál Mk7 kezelőegység, melynek jobb alsó sarkába közelítéses kártyaolvasót építettek. A kártyaolvasó terminál teszi lehetővé a felhasználók számára, hogy a rendszert azonosító kódjuk begépelése helyett egy úgynevezett proximity kártya leolvastatásával élesítsék, hatástalanítsák.

MEGJEGYZÉS: A keyprox kezelőegység nem beléptető rendszer céljára készült. Telepítése és bekötése azonos az Mk7 kezelőegységével.

A keyprox egység címezése

A keyprox egységbe épített kezelőegységnek és a közelítés érzékeléses olvasónak ugyanaz a címe, amit a már említett forgókapcsolóval lehet beállítani. A kiválasztott cím a kezelőegység és a MAX olvasó számára is érvényes

Ne feledje, hogy a MAX olvasó használatba vételéhez a MAX üzemmódot a központ programozása során aktiválni kell (63.2.1=Options.MAX.MAX Mode). A MAX címezési funkció használata a 63.2.2=Max Address, **nem** szükséges a keyprox egység működéséhez.

A keyprox egység működése

A keyprox kezelőegység működése megegyezik az Mk7 kezelőegységével. A közelítéses olvasót a központ úgy látja, mint egy rendszerbe kötött MAX olvasót. Pontosan ugyanúgy programozzuk, azzal a különbséggel, hogy ezt nem kell címezni (ezt már beállította a forgókapcsolóval).

Kártyatípusok

A keyprox kezelőegység ASK (Amplitude Shift Keying) típusú kártyák olvasására képes. A keyprox kezelőegységbe öntanuló algoritmust építettek, a kártyák programozásának megkönnyítése céljából.

A felhasználói kártyák programozásának további részleteiért tekintse át a **Galaxy 3 sorozatú központok Programozási Kézikönyvének (IP1-0033), 42 opció – Kódok (Option 42 – Codes)** beállításairól szóló részét.

The Galaxy Dimension TouchCenter

Általános Információk

A Galaxy TouchCenter –t RS485 adatbuszon keresztül csatlakoztathatjuk a rendszerhez. A Galaxy TouchCenter egyesíti a letisztult grafikus kijelzőt és a könnyen használható érintőképernyős vezérlést, ezzel megteremtve az egyszerű használatot.



Mk7 kezelő konzol gomb

Vészjelző gomb

TouchCenter telepítése

1. Távolítsa el a tartókonzolt, úgy hogy azt a készülék alja felé húzza.
2. Illessze a tartó konzolt a falra, úgy hogy a vezetékeztést át tudja vezetni a megfelelő nyíláson.
3. Vezesse át a vezetéket a tartókonzolon lévő lyukon.
4. A négy mellékelt csavarral rögzítse a tartókonzolt a falra.
5. Csatlakoztassa a kábeleket a TouchCenter csatlakozóihoz, ahogy azt az alábbi táblázat mutatja:

Galaxy panel csatlakozó	TouchCenter csatlakozók
A	G
B	Y
GND	-
+12V	+

6. Rögzítse a TouchCenter –t a rögzítő konzolra, úgy hogy az eszközön lévő rögzítő lyukakat illesse a konzol rögzítő fülei fölé, nyomja rá, majd tolja le amíg bepattannak a helyükre.

TouchCenter konfigurálása

Egy új TouchCenter konfigurálásához a következőket kell megtennie:

1 – Állítson be egy címet

Az első bekapcsoláskor a TouchCenter azonnal hozzárendelődik egy adatcsatorna (bus) címhez. ez lehet bármely lehetséges cím, amit még nem használ egy másik kezelő ugyanazon az RS485(AB) vonalon. Az alapértelmezett cím általában megfelel.

vagy

Ha a cím már hozzá lett rendelve egy másik eszközhöz, és a bekapcsoláskor nem jelenik meg a cím üzenet, akkor a következőt tegye. Indítsa újra az eszközt (feszültség mentesítse, majd helyezze feszültség alá újra) és 5 másodpercen belül nyomja meg a konzol mód gombot, majd az ENT gombot a cím megváltoztatásához.

2 – Regisztrálás a Vezérlő panelhez

Ha a címet már kiválasztotta, akkor a vezérlő panelt újra kell indítani, vagy ha van a rendszerhez egy másik kezelő is társítva, akkor ki kell lépni a technikus (engineer) módból, és a TouchCentert máris regisztrálva lesz a rendszerbe.

A kezdőlap megjelenik a kijelzőn, és a kezelő használatra kész.

Megjegyzés: nézze meg a vezérlőpanel leírását a lehetséges címekért. Minden RS485 vonalra csak 1 darab TouchCenter illeszhető.

Beállítás menü

A TouchCenter-nek sok beállítása van, amit közvetlenül a kezelőn állíthat be. Ahhoz hogy elérje ezeket a funkciókat a TouchCenter-nek kapcsolatban kell lennie a Galaxy vezérlő panellel. A panelnek technikus (engineer) módban kell lennie.

A következő lépéseket tegye meg:

1. A kezdő képernyőn nyomja meg a Security gombot, majd üsse be az azonosító kódját. Ez a kód a vezérlő panel technikus PIN kódja. Biztonsági (security) képernyő megjelenik.
2. Nyomja meg a MORE CHOICES gombot, hogy elérje a további lehetőségeket.
3. A megjelenő képernyőn nyomja meg a KEYPAD SETUP gombot, a képernyő beállításaihoz.
4. Nyomja meg a KEYPAD TEST gombot.

Az alábbi funkció elérhető:

Öndiagnosztika (Self Diagnostics)

Itt a TouchCenter visszajelzéseit tudja tesztelni, úgy mint:

- LCD kijelző teszt
- Hang teszt
- LED teszt

Kezelő címe

A kezelő címét az Engineer menü RS485 almenüjében állíthatja be. Ha a címet átállítja, akkor a kezelőnek újra kell indítania önmagát a beállítás érvényesítéshez

A TouchCenter működése

Az általános működési információkat megnézheti a képernyő információkban és az eszközhöz kapott útmutatóban. A vezérlőpanel programozásához minden opció elérhető a kezelő konzol módon keresztül, ami egy szabványos telepítő kezelőt helyettesít. A konzol mód eléréséhez nyomja meg a bal alsó sarokban a konzol mód gombot.

Műszaki jellemzők:

Mechanikai:

Méreték:

- Szélesség: 182 mm
- Magasság: 128 mm
- Mélység: 34 mm
- Súly: 500g (kb.)

Feszültség:

Működési feszültség: 10.5-14V DC

Áramfelvétel:

Kikapcsolt háttérvilágítás, Bekapcsolt hang:	120mA
Bekapcsolt háttérvilágítás, Kikapcsolt hang:	150mA
Bekapcsolt háttérvilágítás, Bekapcsolt hang:	170mA
Készenlét:	105mA

5. Fejezet: Beléptetés vezérlés

A teljesen integrált rendszer megvalósításához ajtóvezérlő (továbbiakban DCM – door control module) modulokat illeszthetünk a Galaxy adatvonalaira. Minden DCM-hez két Wiegand olvasót társíthat, és két különálló ajtót vezérelhet. Mindkét ajtónak lehet egy ajtónyitó (exit) gombja, vagy egy ajtónak egy belépő és egy kilépő gombja.

Csoport alapú belépés vezérlés

A beléptetés a legjobban akkor működik, ha a Group Mode (csoport mód) engedélyezve van. Minden egyes olvasó beprogramozható, hogy bizonyos területek beléptetését kontrollálja az épületen belül. Csak azok a felhasználók léphetnek be, akiknek van jogosultságuk belépni az adott csoportba.

Felhasználó és beléptető sablonok

A rendszer minden felhasználóját társítani kell egy beléptető sablonhoz. A beléptető sablon két részből áll, a csoportok (groups) és az időbeosztás (time scheuldes) részből. Ez a két rész az, ami meghatározza, hogy a felhasználók egy csoportja hova léphet be és mikor. Ez a módszer teszi lehetővé, hogy ha egy csoporthoz több ajtó vagy terület tartozik, akkor az a felhasználó a csoport mindegyik ajtajának nyitásához kap jogosultságot egy lépésben. Ezzel csökkentve a programozásra fordítandó időt, és nagyban egyszerűsíti azt. A beléptető sablont, amit az egyes felhasználókhoz akar alkalmazni a **42.1.11=Template** (Sablonok) menüben találja meg. Több belépési sablon használható (paneltől függően) és mindegyik teljesen testre szabható.

A belépési sablonokat a **45.7=Acces Templates** (Beléptetési sablonok) menüpontban állíthatja be. Minden belépési sablonban minden csoporthoz a rendszerben hozzá kell rendelni egy időbeosztáshoz. Ha egy csoporthoz nem rendel időbeosztást, akkor a felhasználók, akik a csoportlistában vannak, mind megkapják a jogot a csoporthoz tartozó ajtók nyitásához. Ha hozzárendeljük a csoporthoz az időbeosztást, akkor az ajtókon való belépés engedélyezve lesz az időbeosztás kikapcsolt (OFF) periódusában, és tiltva lesz a bekapcsolt (ON) periódusban. Az időbeosztásokat a **65=Timers** (időzítők) menüpontban lehet beállítani.

Időbeosztások

Az időbeosztás egy heti lista a bekapcsolt (ON) és kikapcsolt (OFF) periódusokról. Segítségével vezérelhető bármilyen hozzá társított objektum védelme. Ha az időzítés bekapcsolt periódusban van, akkor a csoport védett állapotba kapcsol (rendszer élesítése, belépés megtagadása, stb.). Ha az időzítés kikapcsolt periódusban van, akkor egy nem védett állapotba lép (rendszer hatástalanítása, belépés engedélyezése, stb.). Akár 28 féle be- és kikapcsolt periódus programozható minden heti időbeosztásba, és akár 67 időbeosztás állítható be (paneltől függően). Minden időbeosztáshoz társítható egy szabadság naptár a 32 szabadság naptárból. A szabadság naptár egy 20 elemes lista, amelyben minden elemnek beállítható a kezdete és a vége. A szabadság naptár által kijelölt idő alatt két dolog történhet a csoporttal:

1. Az időbeosztás állapota (be- vagy kikapcsolt) rögzül, és visszatér a normál működéshez, amikor a szabadság véget ér.
2. Egy alternatív időbeosztás lép annak az időbeosztásnak a helyébe, amelyiket a szabadság naptár a kijelölt időre szabadságot jelöl.

Ajtónyitás vezérlő modul (DCM)

A teljesen integrált rendszer megvalósításához ajtóvezérlő (továbbiakban DCM – door control module) modulokat illeszthetünk a Galaxy adatvonalaira. Minden DCM-hez két Wiegand olvasót társíthat, és két különálló ajtót vezérelhet. Mindkét ajtónak lehet egy ajtónyitó (exit) gombja, vagy egy ajtónak egy belépő és egy kilépő gombja.

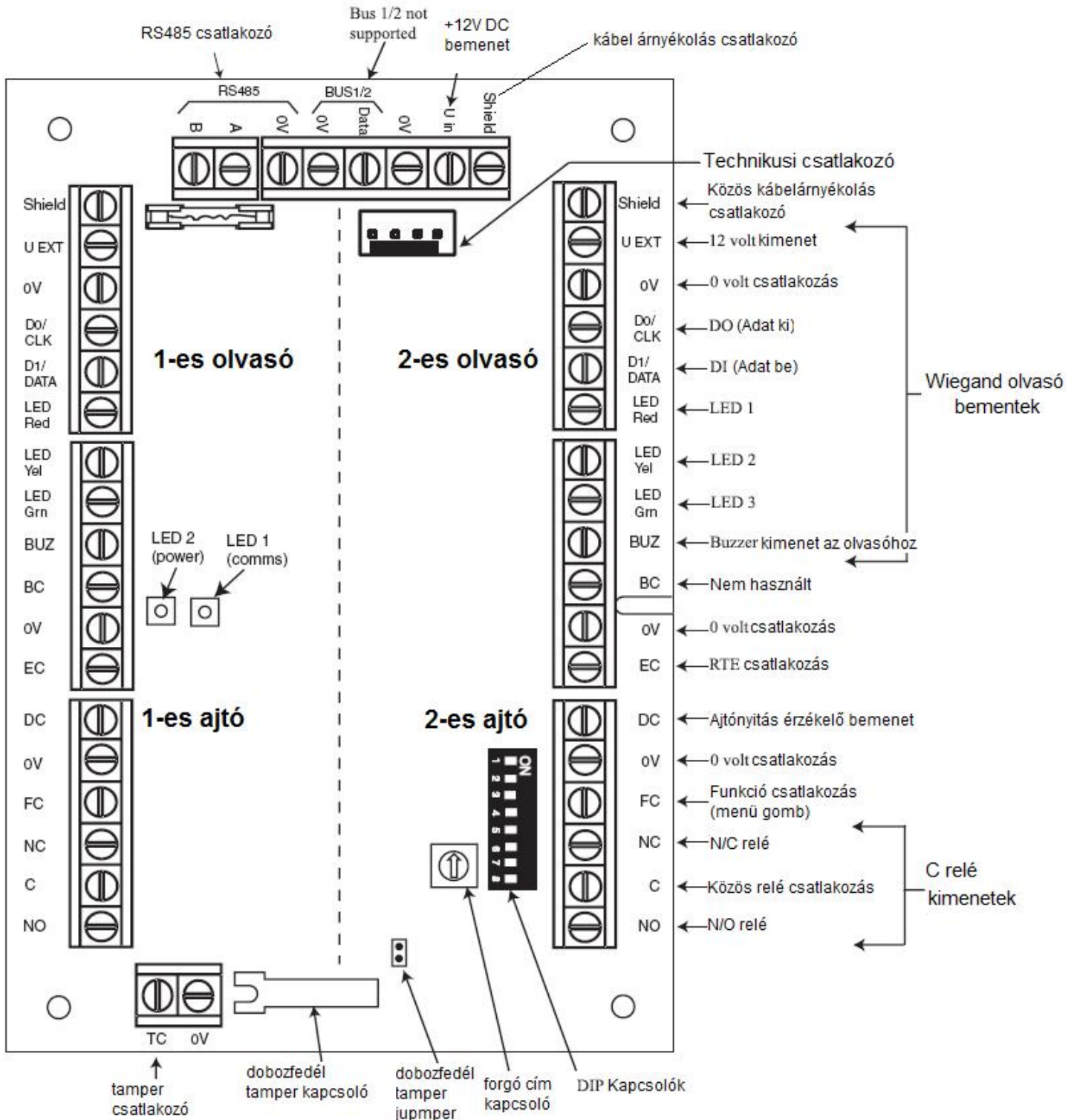

Megjegyzések

1. Ha csak egy ajtó van csatlakoztatva a rendszerhez, mindig a 1-es ajtó helyre csatlakoztassuk és zárjuk le a bemeneteket egy $1k\Omega$ ellenállással
2. Ha ugyan ahhoz az ajtóhoz csatlakoztat olvasókat a kilépéshez és a belépéshez is, akkor a belépési olvasót az 1-es a kilépési olvasót pedig a 2-es ajtó csatlakozáshoz kösse.

Bemenetek

A DCM modulnak a következő érzékelő bemenetei vannak:

Ajtó kontakt

Ez a bemenet egy normál zóna bemenet, aminek ugyan az a funkciója, mint egy normál zóna típusnak. Szokásos $1k\Omega/2k\Omega$ -os dupla ellenállásos zóna vezetékezést használ.

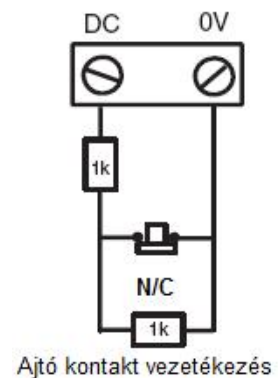

Kilépés engedélyező (EC)

Ez egy N/O (normally open - nyitott) bemenet. Amikor aktiválják, akkor engedélyezi a beállított időtartamra az ajtón való kilépést. Ezen felül, az ajtót nyitva lehet tartani a Kilépés engedélyező zárva tartásával. Ebben az esetben a relé csak a beprogramozott ideig aktív, de az ajtó riasztás fel van függesztve. Ezt például egy kulcskapcsolóval oldhatjuk meg, amit a normál kilépés engedélyező gombbal párhuzamosan kötünk be.

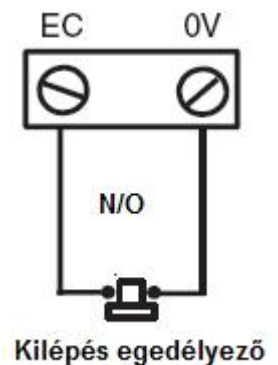

Funkció csatlakozás

Normál $1k\Omega/2k\Omega$ -os dupla ellenállásos zóna vezetékezést használ. Egy előre beprogramozott funkciót hajt végre érvényes kártyaleolvasás után. Az általános felhasználás, hogy az olvasón keresztül élesíti a rendszert, de bármilyen menüopció beprogramozható rá.

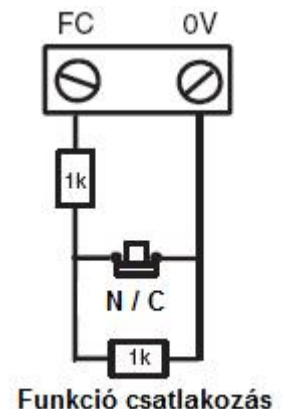

Tamper bemenetek

Mindkét olvasó tamper vezetékeit ugyanabba a csatlakozóba kell bekötnie a DCM-ben. Párhuzamosan mindkét vezetéken saját ellenállással, a következők szerint:

- 1-es olvasó: $5,6k\Omega$
- 2-es olvasó $12k\Omega$

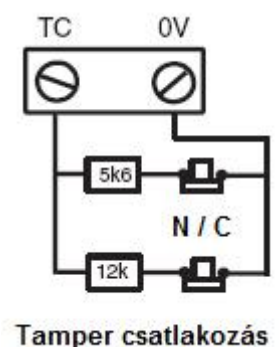

Wiegand eszköz csatlakoztatása

Szabványos wiegand kártyaolvasó és kezelő csatlakoztatható a DCM-hez. A kezelő 4-bites és 8 bites burst módban képes működni.

Wiegand olvasó bemenetek

Az olvasóból a vezetékeket a Wiegand olvasó bemenetekre kell csatlakoztatni. Részletes leírást a bekötéshez, az olvasóhoz kapott tájékoztatóban talál.

Kimenetek**Hangjelző kimenet (buzzer)**

Ez a kimenet aktiválja az olvasóban lévő hangjelzőt például kártya olvasás, belépés engedélyezve, kártya elvetve stb. jelzésére. Nyitott kollektoros kimenet, ami 100mA-ig képes áramot kapcsolni

LED kimenet

A LED output 3 az olvasó LED-jének vezérlését végzi (az 1-es, 2-es kimenetek nincsenek használatban). Látható visszajelzést ad az olvasón a kártyaolvasásról és a beléptetésről.

Relé kimenet

Ez a relé kimenet érvényes kártya olvasásakor aktiválódik illetve az RTE gomb használatakor ideiglenes ajtó nyitáskor. A relé 30V DC feszültséget és 1A-et kapcsol.

Telepítés és rögzítés

A DCM egységet elhelyezhetjük egy szabványos RIO dobozba, vagy egy Power RIO dobozába.

1. Távolítsa el a rögzítő csavarokat a dobozból.
2. Rögzítse a négy távtartót, amiket a DCM kittel kapott a csavarok helyére.
3. Rögzítse a rögzítő tálcát a távtartókra az előzőekben eltávolított csavarokkal.
4. Rögzítse a DCM modult a rögzítő tálcára a műanyag fülekkel, amiket a kithez kapott.

Az olvasó bekötése a DCM-hez

Az olvasó vezetékeit a panel Wiegand olvasó bemeneteire kell kötni. további információt a bekötéshez az olvasóhoz kapott utasításban talál.

A DCM címzése a DIP kapcsolókkal

A DCM modulnak egyedi címet kell adni, mielőtt az elektromos hálózathoz csatlakoztatnánk. A címet a DIP kapcsolókon lehet beállítani. A címzés bináris módban történik. A következő mezőben láthatók a kapcsolókhöz tartozó címek, a 4-8 kapcsolókat lekapcsolt (off) módban kell hagyni.

Cím	Kapcsoló			
	1	2	3	4-8
0	OFF	OFF	OFF	OFF
1	ON	OFF	OFF	OFF
2	OFF	ON	OFF	OFF
3	ON	ON	OFF	OFF
4	OFF	OFF	ON	OFF
5	ON	OFF	ON	OFF
6	OFF	ON	ON	OFF
7	ON	ON	ON	OFF

DCM csatlakoztatása a Galaxy rendszerhez

A DCM-et a Galaxy RS485 (AB) vezetékére kell kötni párhuzamosan. A DCM tápellátása (12V DC) megoldható a vezérlőpanelről, vagy ha egy Power RIO dobozba tette, akkor a Power RIO-tól.

Megjegyzés: Ha a DCM az utolsó modul a vonalon, akkor az A és B csatlakozók közé egy 680Ω-os végzár ellenállást kell illeszteni.

DCM konfigurálása

Az újonnan hozzáadott DCM a rendszerhez konfigurálódik a vezérlőpanel bekapcsolásakor, vagy a telepítói módból való kilépési folyamat során. A DCM panelen lévő zöld LED (Led1) jelzi a kommunikáció státuszát. Másodpercenként egy gyors villanás jelzi a jó kommunikációt. A 2-es LED jelzi, hogy a modul feszültség alatt van.

Műszaki adatok

Fizikai

Tömeg (RIO): 270g (kb.)

Méret (RIO doboz mm): 150x162x39 (SZxMAxMÉ)

A további étékekért, ha Power RIO dobozba helyezük el a modult nézze meg a Power RIO leírását

Elektromos

Működési feszültség: 10.5-15V

Áram felvétel, átlagos: 40mA

Áram felvétel, maximum (2 olvasóval): 130 mA

Megfelelőség

Ez a termék megfelel az EN50131-1: 2006, EN50133-1 és PD6662 előírásoknak.

Az EN50131-3 és EN50133-3 előírások alapján a CNPP által tesztelve

Biztonsági minősítés: 3

Környezetvédelmi osztály: II

MAX³ beléptető modul

Bevezető

A MAX³ beléptető modul, közelítés érzékelésen alapuló olvasó és vezérlő egység, melynek segítségével egy adott ajtón való ellenőrzött belépést vezérelhetjük, továbbá a Galaxy központot élesíthetjük/hatástalaníthatjuk. A MAX³ két lehetséges módon konfigurálható:

Önálló üzemmód

A MAX³ modul önálló működési üzemmódjában felhasználható ajtónyitás vezérlésére vagy a Galaxy központ élesítésére/hatástalanítására. A beépített relé kapcsolt kimenetével vezérelhetünk mágneses ajtózáro szerkezeteket, külső relét, vagy a riasztórendszer kulcsos kapcsoló bemenetét. Önálló üzemmódjában a MAX³ modul programozása és vezérlése úgynevezett proximity azonosító kártyákkal, illetve kulcskarikára fűzhető azonosító címkékkel történik. A kártyák és címkék egyedi azonosító számmal vannak ellátva, és használatuk előtt fel kell ismertetni őket a rendszerrel, illetve a MAX³-al. A MAX³ memóriája 999 azonosító szám eltárolására alkalmas, beleértve a legalább 3 Mester kártya számára fenntartott helyet is. Letárolásuk után az azonosító kártyák adatai elméletileg végtelen időtartamig megmaradhatnak a MAX³ memóriájában, ezért azokat szükség esetén érvényteleníteni, vagy törölni kell. A MAX³ feszültségmenetesítése a programozási beállításokat nem törli.

MEGJEGYZÉS: A MAX³ alapértelmezett működési módja az önálló működés. Lehetséges azonban a Galaxy központokkal történő folyamatos kapcsolatot megkövetelő úgynevezett **on-line** működési mód is.

On-line üzemmód

A MAX³ modul a rendszer teljes értékű tagjaként, úgynevezett **on-line** üzemmódban is képes a Galaxy 3 sorozatú központokkal történő együttműködésre. On-line konfigurációban a MAX³ modulnak a rendszer élesítésére, kikapcsolására, illetve az ajtó vezérlésére vonatkozó működését a Galaxy központ eseménymemóriájában, teljes mértékben vissza lehet követni.

A MAX³ modul **on-line** működésének programozási beállításairól bővebben a **Galaxy 3 Programozási kézikönyvben (IP1-0033, 63,2 opció=MAX)** olvashat.

A MAX³ egység telepítés

A MAX³ csomag tartalma:

- MAX³ olvasó egység*
- MAX³ fúrósablon
- MAX³ telepítési utasítás
- Túláram védő egység

□ A MAX³ a bekötéshez három méteres, 12 erű vezetékot tartalmaz, melyet a készülék hátoldalán egy szigetelt, kulcslyuk alakú nyíláson vezetünk ki.

A MAX³ rögzítése:

A MAX³ falra telepítése során kövesse a mellékelt fúrósablonra nyomtatott utasítás lépésről lépésre eligazító előírásait. A fúrósablon célja a készülék rögzítéséhez és a kábel átvezető elkészítéséhez szükséges furatok pontos átjelölésének elősegítése. A MAX³ fedelének levételét egy infravörös szabotázsérzékelő jeladó jelzi.

A MAX³ bekötése

A MAX³ egységet működési módjától függően (önálló/on-line) kétféleképpen lehet a Galaxy központokhoz csatlakoztatni. Az alábbi ábrák segítenek a szükséges bekötési műveletek végrehajtásában. A MAX³ beépített reléjének kívánt működését már a rendeléskor meg kell határozni (**MX03** – Alaphelyzetben zárt, **MX03-NO** – Alaphelyzetben nyitott).

MEGJEGYZÉS: váltakozó feszültséggel működő ajtózáro eszközök vezérlése esetén külső segéd relé használata válhat szükségessé.

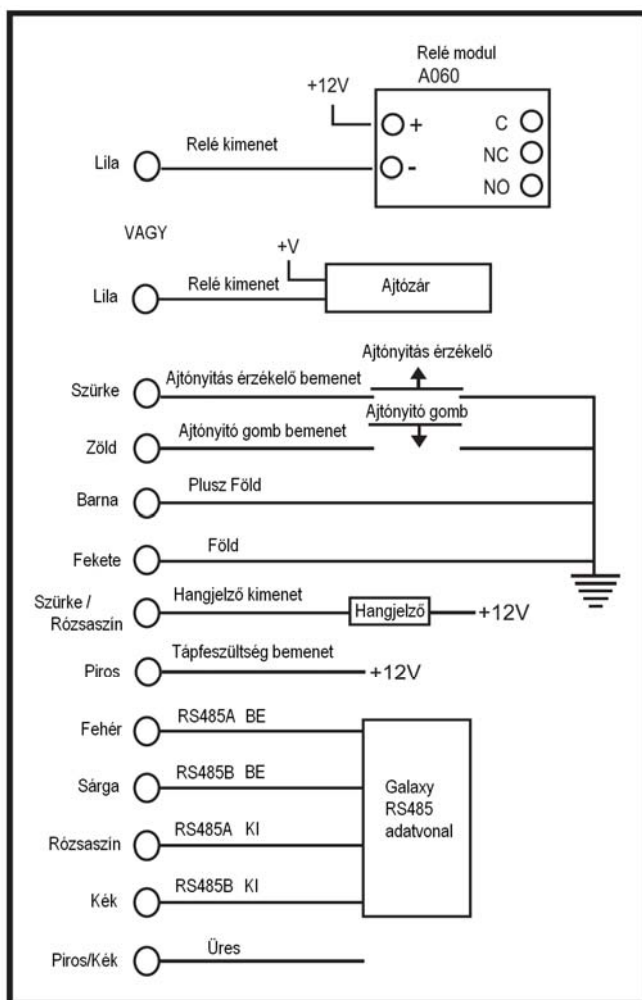

On-line bekötés

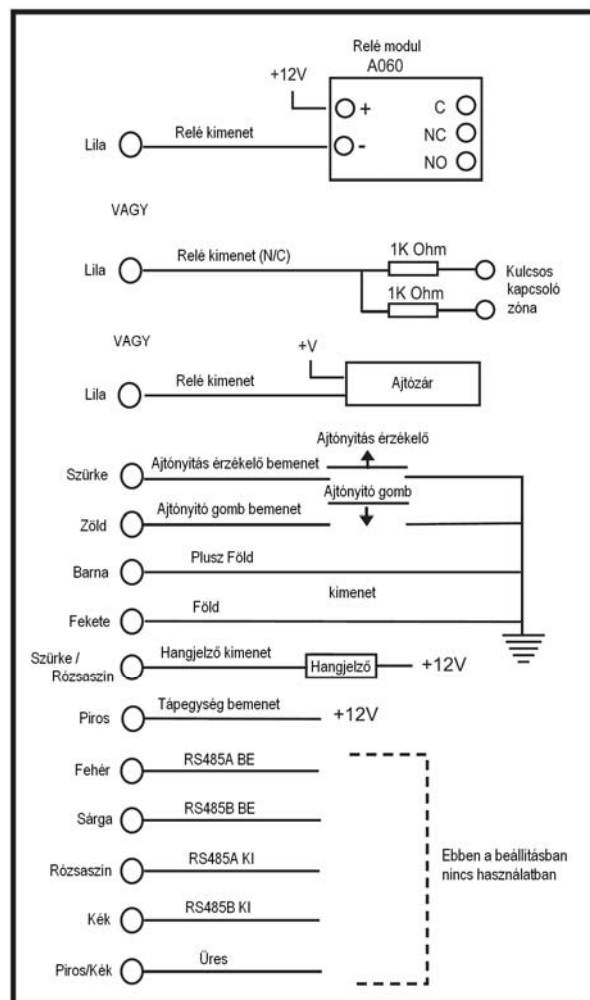

Önálló bekötés

A MAX³ egység rendszerbe állítása

A MAX³ olvasó rendszerbe állítása csak telepítói üzemmódban történhet. Kösse be a MAX³ egységet az **5-1.** vagy **5-2.** ábrán megadott instrukcióknak megfelelően, majd lépjen be telepítói üzemmódba. A MAX³ olvasó használatba vételéhez közölni kell a rendszerrel, hogy az olvasó on-line vagy önálló üzemmódban fog-e működni. Ezt a **63.2.2** opció beállításával teheti meg - **Opciók. MAX.MAX címek** (Options. MAX. MAX Address):

0: On-line – A MAX³ a Galaxy rendszer szerves részeként az AB vonalon kommunikál – hozzáférve a rendszer erőforrásaihoz és lehetőségeihez.

1. Önálló (alapbeállítás) – A MAX³ teljesen független egységként működik. A Galaxy központ nem figyeli a MAX³ készüléket riasztások, szabatájszjelzések, vagy tápfeszültség vesztés szempontjából.

A MAX³ beállítása on-line üzemmódra

1. Az 5-1 ábrának megfelelően kösse be a MAX³ egység tápfeszültségét.
2. Győződjön meg róla, hogy a MAX modul engedélyezve van-e (**63.2.1 opció: opciók.MAX.MAX üzemmód** –Options. Max. Max Mode).
3. Válassza ki a **63.2.2** opciót: **opciók. MAX. MAX cím** (Options. MAX. MAX Address), majd nyomja meg az **ent** gombot; a Galaxy központ típusától függően rákérdezhet, hogy melyik AB vonalat kell vizsgálni (1-4). Válassza ki a vonalat és nyomja meg az **ent** gombot. A Galaxy központ a legmagasabb címmel keresi a MAX³ modult. Új MAX³ modulok alaphelyzetben a 8 (önálló) címre vannak beállítva.
4. **Csak új MAX³ olvasó hozzáadása esetén:** A MAX³ cím meghatározásakor a kezelőegység rákérdez a MAX³-hoz hozzárendelendő **üzemmódra (OPERATING MODE)**: válassza ki a **0 =on-line** pontot, majd nyomja meg az **ent** gombot.

MEGJEGYZÉS: Meglévő önálló olvasó újraprogramozása esetén a rendszer automatikusan az **on-line** üzemmódot választja ki.

A MAX³ ekkor újracímmezhető. A kezelőegység kijelzi a MAX³ jelenlegi címét és az érvényes címek tartományát. Írja be az új MAX³ címet, majd nyomja meg az **ent** gombot. A Galaxy ekkor átprogramozza a MAX³ címet. A kezelőegység kijelzi a régi és új MAX³ címet, és az átprogramozás állapotot.

Minden új MAX³ olvasó alapbeállítású címe 7.

MEGJEGYZÉS: Javasoljuk, hogy új olvasót hozzáadáskor a vonalon lévő legalacsonyabb használható címre állítsa be.

Amikor az átprogramozás befejeződött, a MAX³ csipogó hangot hallat, a rajta lévő LEDek kialszanak, a kezelőegység kijelző pedig visszatér a **2= MAX cím** (2= MAX Address) kijelzésre.

5. Lépjen ki a telepítói üzemmódból – telepítói kód + **esc**: A kezelőegységen az **1 modul hozzáadva – esc = folytatás** (1 Mod Added – esc= Continue) üzenet jelenik meg. A MAX³ olvasón a 2. LED bekapcsol. Nyomja meg az **esc** gombot. A kezelőegység kijelzése visszatér az élesítetlen állapot kijelzéshez.

Ha az üzenet nem jelenik meg a kijelzőn, akkor a MAX³ olvasó nem kommunikál a riasztó központtal, vagyis nem része a rendszernek (a 2. LED nem kapcsol be).

MEGJEGYZÉS:

1. A MAX³ olvasó **nem működik**, amíg ki nem lép a telepítói üzemmódból, és az olvasó nem válik a rendszer részévé.
2. Az összes MAX³ által vezérelt ajtónak zárva kell lennie, máskülönben nem léphet ki a telepítói üzemmódból.
6. A MAX³ olvasó rendszerbe illesztése befejeződött.

MAX³ beállítása önálló üzemmódra

1. Gondoskodjon arról, hogy a MAX³ csatlakoztatva legyen a Galaxy központhoz (**RS485 AB vonal**) és a MAX üzemmód (**63.2.1 opció: opciók.MAX.MAX üzemmód** – Options. Max. Max Mode) engedélyezve legyen.
2. Válassza ki a **63.2.2** opciót= **opciók.MAX.MAX cím** (Options. Max. Max Address), majd nyomja meg az **ent** gombot. A Galaxy a legmagasabb címen kezdi el keresni a MAX³ modult (az új MAX³ olvasót). A Galaxy központ a típustól függően rákérdezhet a vizsgálandó AB vonalra (1-4). Válassza ki a vonalat és nyomja meg az **ent** gombot. A MAX cím meghatározásakor a kezelőegység rákérdez a MAX-hoz kijelölendő üzemmódra. Válassza ki: **1=önálló** (1= Standalone) menüpontot, majd nyomja meg az **ent** gombot. Amikor az átprogramozás befejeződött, a MAX³ csipogó hangot hallat, a rajta lévő LEDek kialszanak, a kezelőegység kijelző pedig visszatér a **2=MAX cím** (2= MAX Address) kijelzésre.
3. Kösse le az **AB vonalat** a MAX³ olvasóról. Győződjön meg róla, hogy az összes többi modul (kezelőegységek, RIO modulok és on-line MAX³ olvasók) továbbra is közvetlen kapcsolatban (párhuzamos láncba kötve) maradjanak a Galaxy központtal. Ha a MAX³ olvasó az utolsó modul az **AB** vonalon, akkor szedje le a 680Ω-os vonalvég ellenállást, és helyezze át a vonalon lévő utolsó modulra.
4. A MAX³ olvasó most önálló működésre van programozva, nyugalmi üzemmódban (a 3-7. LED világít) van, és a MAX³ kártyák használatával beprogramozható. (Tekintse át a MAX³ modulok programozása önálló üzemmódban című részt.)

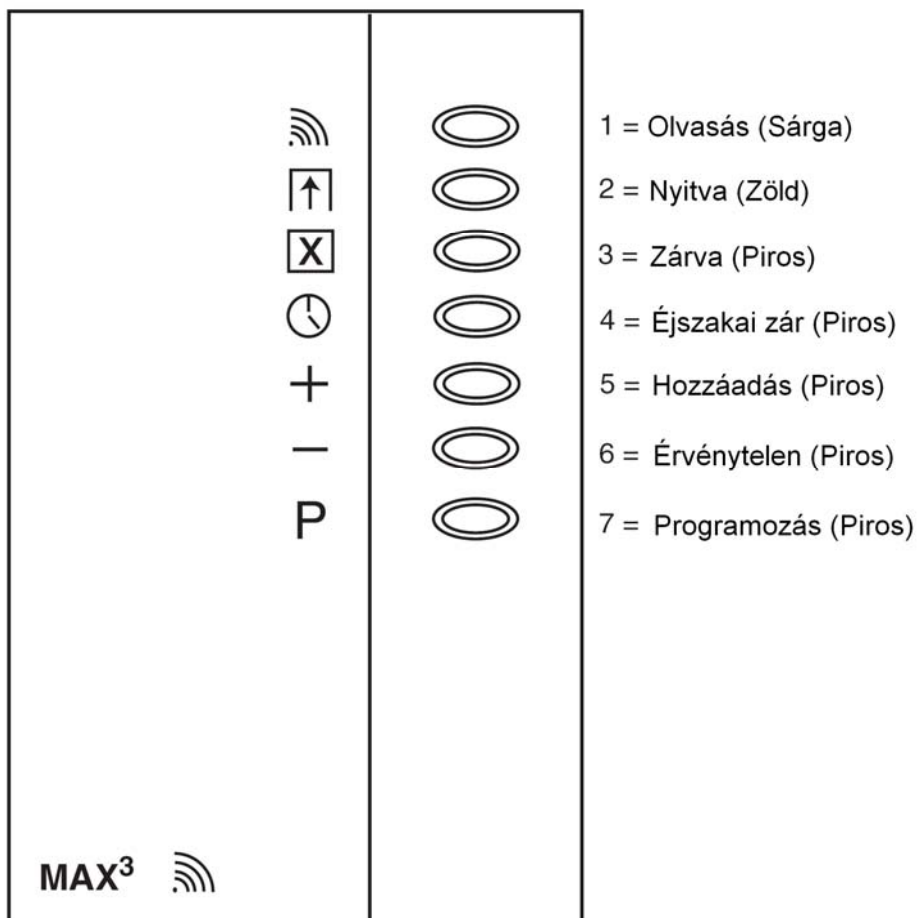

A MAX3 LED jelzéseinek értelmezése

A MAX³ olvasó eltávolítása a rendszerből

On-line üzemmód

1. Lépjen be a telepítói üzemmódba.
2. Bontsa a MAX³ csatlakozásait (**AB** vonal és **tápfeszültség**).
3. Lépjen ki a telepítói üzemmódból.
4. A kijelzőn az **1 modul hiányzik**, <> a **megnézéshez** (1 MOD.MISSING - <, > to view) felirat jelenik meg.
5. Nyomja meg az **A** vagy **B** gombot.
6. A kijelzőn a **MAXXX - □ = Modul törlése** (Max X – □ Rem Module) felirat jelenik meg.
7. Nyugtázza a MAX³ modul eltávolítását a □ gomb lenyomásával. A kezelőegység kijelzése visszatér az élesítetlen állapot kijelzéshez.

A MAX³ modul használata

Ahhoz, hogy a MAX³ egység a belépést engedélyezze, fel kell mutatni számára egy érvényes felhasználói kártyát. Az ajtó kinyitása, ha nem előzte meg egy érvényes kártya felmutatása, azonnali riasztást okoz. A MAX³ hangjelzője működésbe lép, és a 2. LED villogni kezd mindaddig, amíg az ajtót be nem zárják.

Az ajtónyitó gomb megnyomásával az ajtó nyitható akkor is, ha a felhasználó azonosítása előzőleg nem történt meg.

1. Győződjön meg róla, hogy az előlapon csak a 3. LED világít, a többi nem.
2. Tartson a MAX³ elé egy normál felhasználói, vagy éjszakai felhasználói beléptető kártyát. A 3. LED elmozdul, a 2. LED pedig világítani kezd a beprogramozott **nyitási időtúllépésig** (Open Timeout).
3. Amíg a 2. LED világít, nyissa ki az ajtót, és lépjen be a területre.
4. Zárja be az ajtót. A 2. LED elmozdul, a 3. LED pedig világítani kezd. Az ajtót a beprogramozott **zárási időtúllépésen** (Close Timeout) belül kell bezárni. Amennyiben az ajtó ennél hosszabb ideig nyitva marad, akkor riasztás történik.

Kártya tartás funkció

A MAX³ kártyához hozzárendelhető egy menü opció (lásd a **42.2.8** opciót: **Kódok, felhasználói kódok, MAX funkció** – Codes. User Codes. Max Function). A MAX³ kártyához hozzárendelt funkció aktiválásához tartsa a kártyát 3 másodpercig az olvasó előtt. Ekkor az összes LED világítani kezd. Ha a MAX³ kártya tartás funkcióhoz kezelőegység is rendelve van, a kezelőn megjelenik az opcióhoz tartozó szöveges üzenet. Ha kezelőegység nincs hozzárendelve, akkor a felhasználóhoz tartozó közös csoport bármelyik kezelőegységének egy gombjának megnyomására megjelenik a kártya ott-tartásos funkció.

Rendszer élesítés a kártya tartás funkcióval

Amennyiben a MAX³ kártyához hozzá van rendelve valamelyik élesítési opció (12., 13., 14., és 16-19), akkor a kártya ott-tartás funkciók indítják a kártyához hozzárendelt csoportok élesítési folyamatát.

MEGJEGYZÉS: Ha hozzá van rendelve a **csoportkorlátozás** (Group Restriction), akkor csak azokat a csoportokat lehet élesíteni, vagy hatástalanítani, amelyek a MAX³ olvasó és a MAX³ felhasználó számára egyaránt élesíthetőek/kikapcsolhatóak.

Ahhoz, hogy a MAX³ kártyával hatástalanítsa a rendszert, húzzon végig az olvasó előtt egy érvényes MAX³ kártyát. A MAX³ olvasó hangjelzést ad, majd a kártyához rendelt valamennyi csoport azonnal hatástalanítva lesz. Minden új MAX³ olvasó alapbeállítású címe 7.

A MAX³ eseménynaplója

A Galaxy rendszer egy központ típustól függő méretű eseménynaplót tart fenn a MAX³ események feljegyzésére. Ezt a naplót együtt használja a rendszerben lévő összes olvasó, és oly módon működik, hogy amikor a napló megtelik, akkor az új események felülírják a legrégebbi eseményeket. A MAX³ eseménynaplójában lévő események megtekintéséhez válassza ki a 25. opciót (**beléptető ajtók** – Access Doors), majd az **A** és **B** gombok segítségével válassza ki a kívánt MAX³ címet, és nyomja meg az **ent** gombot. A kijelzőn megjelenik a kiválasztott MAX³-hoz tartozó első esemény az időpont, dátum és a MAX³ azonosítószám részleteivel együtt. A naplóban történő lapozáskor az **A** gomb megnyomásával az időben előre, a **B** gomb megnyomásakor visszafelé mozoghat. Az **esc** gomb megnyomásával visszatérhet a MAX³ cím kijelzéshez. Egy másik MAX³ egység naplózott eseményeinek megtekintéséhez az **A** és **B** gombbal válassza ki a kívánt címet. A **beléptető ajtók** (Access Doors) opcióból az **esc** gomb megnyomásával léphet ki.



A MAX³ események kinyomtatása

A MAX³ események egy a rendszerbe kötött nyomtatón, megtörténtükkel egyidejűleg kinyomtathatók. Az események kinyomtatásához először is győződjön meg arról, hogy az **51.27** opció: **paraméterek. on-line nyomtatás** (Parameters. On-line print) engedélyezve van, majd válassza ki az **51.28** opciót: **paraméterek. on-line szint** (Parameters. On-line level), és állítsa **2** értékre, ha az összes eseményt - beleértve a MAX³- eseményeket is – ki akarja nyomtatni, vagy állítsa **3** értékre, ha csak a MAX³ eseményeket szeretné kinyomtatni.

MEGJEGYZÉS: A nyomtatás megvalósításához egy soros nyomtatót kell a Galaxy riasztó központ 1. vonalához csatlakoztatni, és gondoskodni kell róla, hogy a nyomtató mindig nyomtatásra kész üzemállapotban legyen.

A MAX³ eseménynaplójának letöltése

A MAX³ eseménynaplójának letöltése a Galaxy Gold szoftverbe a program MAXLog másolási műveletével lehetséges.

Kettős azonosító kártyák

Ha egy felhasználó kártyaszámához # van hozzárendelve, akkor a kártya páros beléptető (Kettős) kártyává válik. Ez azt jelenti, hogy a kártya felmutatása önmagában nem elégséges egy ajtó kinyitásához, ahhoz egy másik PIN vagy kártya is szükséges. Ha a duál kártya tulajdonosának PIN számához egy # van rendelve, akkor belépéskor először be kell írni a PIN kódot, majd fel kell mutatni a duál kártyát.

Ha a PIN kódhoz nincs # hozzárendelve, akkor a kártya csak valamelyik másik olyan duál beléptető kártyával együtt felmutatva működik, amellyel azonos csoportba (csoportokba) tartoznak (lásd 42. opció: **Kódok** – Codes).

Kettős azonosítás (kártya tartás)

Ha egy kártya számához # van hozzárendelve, akkor bármelyik kártya tartás funkció csak ugyanannak a felhasználónak a PIN kódjával együtt fog működni, amennyiben a PIN kódhoz is egy # van hozzárendelve. A kettős fókusz funkció bármelyik sorrendben működik, de ha először a kártyát mutatja fel belépéskor, akkor a PIN kód bevitelével csak a normál menübe lehet belépni (lásd 42. opció: **Kódok** – Codes).

Időzített Anti-Passback (újra belépés tiltása) funkció

Amikor az időzített Anti-Passback funkcióengedélyezve van, ez egy beállított időtartamig megakadályozza, hogy egy adott kártyával több felhasználó lépjen be a védett területre. A programozás részleteit nézze meg a **63.2.3.6** opciónál: **Opciók. MAX. MAX paraméterek. APB** (Options. Max. Max Parameters. Anti-Passback).

Létezik egy feloldó funkció is, amely töröl egy bizonyos érvényben levő korlátozást, vagy akár az összes újra belépési korlátozást is. Kijelölhetünk felhasználói kártyákat, melyeknek felmutatása az adott olvasó egységre vonatkozó valamennyi érvényben levő APB bejegyzést törli. A manager kód segítségével jogosíthatunk fel felhasználói kártyákat erre a feloldási funkcióra, lásd a **42.1** opcióban: **Kódok.felhasználói kódok** (Codes. User Codes). A telepítói kód is feljogosíthat feloldási funkcióra, de csak egy bizonyos olvasónál, lásd a **63.2.3.6** opciót: **Opciók.MAX.MAX paraméterek.APB** (Options. Max. Max Parameters. Anti-Passback).

6. Fejezet: A rendszer működése

Menü opciók

Általános információk

A Galaxy Dimension központok számos menüvezérelt lehetőséget kínálnak a rendszer működési jellemzőinek beállításaira.

A beállítások két menüszerkezeten keresztül valósíthatók meg:

- Teljes menü** – csak a megfelelő jogosultsággal rendelkező felhasználók (mester menedzser kód és telepítói kód tulajdonosok) számára hozzáférhető.
- Gyors menü** – A teljes menü lehetőségeinek válogatott összeállítása. A gyorsmenü az alapbeállítású menü az összes felhasználói kód számára (2.3. szint és fölött), kivéve a menedzser és telepítói kódot.

A teljes menü

A teljes menü egy öt szintű menürendszert foglal magába. Az egyes felsőbb szintű menüket mindig csak a magasabb szintű jogosultsággal rendelkező felhasználók érhetik el.

A gyorsmenü

A gyorsmenü a 2.3 és ennél magasabb szintű felhasználóknak tízféle opció kiválasztási lehetőségét kínálja fel, melyek 0-9-ig vannak számozva. A gyorsmenüben hozzáférhető opciók a felhasználók igényének megfelelően módosíthatók az 59. opción keresztül: **Gyorsmenü** (Quick Menu).

Gyorsmenü	Teljes menü						
	2.3 szint	2.4 szint	2.5 szint	3.6 szint	Telepítő (3.7 szint)	Telepítő (3.7 szint)	Telepítő (3.7 szint)
0= Zóna kihagyás	10= Élesítés	20= Kijelző	30= Teszt	40= Módosítás	50= 1. telepítő	60= 2. telepítő	70= 3. telepítő
1= Kényszerített élesítés	11= Zóna kihagyás	21= Zónák megtekintése	31= Séta teszt	41=Idő / dátum	51= Paraméterek	61= Diagnosztika	71= Programozó kulcs
2= Belépésjelző	12= Időzített élesítés	22= Napló megtekintése	32= Kimenetek	42= Kódok	52= Zónák programozása	62= Teljes teszt	
3= Zónák megjelenítése	13=Rész élesítés	23= Rendszer		43= Nyári időszámítás	53= Kimenetek programozása	63= Opciók	
4= Napló megjelenítése	14= Kényszerített élesítés	24= Nyomatás		44= Nyomkövetés	54= Kapcsolatok	64= Zóna összeállítás	
5= Nyomatás	15= Belépésjelző	25= Beléptető ajtók		45= Időzítő vezérlés	55= Betanulás	65= Időzítők	
6= Séta teszt	16= Azonnali élesítés			46= Csoport kihagyás	56= Kommunikáció	66= Elő-ellenőrzés	
7= Idő / dátum	17= Azonnali rész élesítés			47= Táv hozzáférés	57= Rendszer nyomtatás	67= Táv-törlés	
8= Kódok	18= Otthon élesítés			48= Telepítói hozzáférés	58= Kezelőegység	68= Menü hozzáférés	
9= Nyári időszámítás	19= Teljes élesítés			49= Idő zár	59= Gyorsmenü		

Menü hozzáférés

A Galaxy menü opciókhoz csak érvényes felhasználói kóddal lehet hozzáférni (2.3 szint és fölötte). A felhasználói szintű hozzáférést a telepítő állítja be (lásd a 42=**Kódok** (Codes), és 68= **Menü hozzáférés** (Menu Access) opciókat). A felhasználók nem láthatják, illetve nem léphetnek be azokba az opciókba, amelyeknek használatára nincsenek feljogosítva. Ez vonatkozik a gyorsmenü opcióira is.

MEGJEGYZÉS: A telepítő a 2.3 – 3.6. szintű felhasználók számára további hozzáférést adhat a menü opciókhoz az **51-67.** pontok (**1. és 2. telepítő** (Engineer1 és Engineer2)) beállításával.

Kétféle módon lehet választani a menü opciókból:

1. Közvetlen hozzáférés:

Kód + Enter + Opció szám + Enter

2. Menüvezérelt hozzáférés:

Kód + Enter + A (a menüsint kiválasztásához) + Enter:

Egy gomb (a menü opció kiválasztásra) + enter

Közvetlen hozzáférés

Ha a menüben állva beír egy érvényes menü opció számot, akkor közvetlenül arra az opcióra léphet. Például, ha kezelőegység kijelzőjén a **22 = Napló megjelenítés** (Display log) felirat látható és Ön beírja: **52** (csak 3.7 típusnál), akkor közvetlenül az **52. Zóna programozás** (Program Zones) opcióhoz lép. Ha megnyomja a 10 gombot, miközben a **Zóna programozás** (Program Zones) menüpontban van, akkor közvetlenül a 10. opcióhoz **Csoport** (Group) lép (a csoport üzemmódot előzőleg engedélyezni kell a 63.1 opcióban). A beírt opciószámoknak érvényesnek kell lennie abban a menürendszerben, amelyben éppen tartózkodik.

Menüvezérelt hozzáférés

A menüvezérelt hozzáférés lehetővé teszi a telepítőnek (és felhasználóknak), hogy belépjenek a menübe, és az **A** és **B** gomb használatával mozogjanak a lehetséges opciók között. Az egyes opciókba az **Enter** gomb megnyomásával lehet belépni. Az **A** gomb lenyomásával és nyomva tartásával a menü opciók között előre, a **B** gomb lenyomásával és nyomva tartásával visszafelé lépkedhet automatikusan.

Kezelőegység menü időtúllépés

Amikor belépett a felhasználói menübe (a felhasználói szinttől függetlenül) és két percig nem történik gombnyomás, akkor kezelőegység időtúllépés történik, a rendszer pedig visszaáll a normál állapot kijelzésére.

MEGJEGYZÉS: Ez a funkció nem működik, amikor a rendszer **Séta teszt** (Walk Test) opcióban van. Ha a rendszer 20 percen keresztül nem érzékel mozgást a tesztelt zónákban, és egyetlen gombnyomás sem történik a kezelőn, akkor a rendszer kezelőegység időtúllépés műveletet hajt végre. A **66. menü opcióban (Elő-ellenőrzés – Pre-check)** is van egy 20 perces időtúllépés az utolsó zóna aktiválást követően.

Telepítói üzemmód

A Galaxy Dimension központok programozásához a rendszernek telepítói üzemmódban kell lennie. Ezzel hozzá lehet férni az **50 (1. telepítő – Engineer 1)**, a **60 (2.telepítő – Engineer 2)** és a **70 (3. telepítő – Engineer 3)** menü opciókhoz.

Belépés a telepítói üzemmódba

Felhasználó jogosult belépése

A telepítói módba történő belépésre a felhasználót a beléptetési menü **48.1=Access Auth. Engineer** pontjának hozzárendelésével lehet feljogosítani. A felhasználónak ki kell választania ezt a beállítást és az **1** gomb lenyomásával engedélyeznie kell a telepítói hozzáférést. Az opció engedélyezését követően 5 percen belül be kell gépelni a telepítói kódot. A telepítói kód begépelésekor a felhasználó beléphet a telepítói üzemmódba a telepítói szabotázsriasztás kiváltása nélkül. Ha a telepítói kódot nem gépelik be az opció engedélyezését követő 5 percen belül, a telepítói kód érvénytelen, így használhatatlan lesz. Ha a telepítói kódot az előírásnak megfelelően, 5 percen belül begépelik, a telepítő bármeddig a telepítói üzemmódban maradhat, időkorlátozás nélkül.

1. Telepítói hozzáférés engedélyezése:

Felhasználói kód (12345) + enter + 48 + enter + enter + 1 + enter (a normál kijelzéshez való visszatéréshez nyomja le az **esc** gombot)

2. Belépés a telepítói üzemmódba:

Telepítói kód (112233) + enter

Amikor a telepítő belép a telepítói üzemmódba, az élesített csoportokhoz továbbra sincs semmilyen hozzáférése. Az élesített csoportokhoz nem lehet hozzárendelni zónákat, kimeneteket és semmilyen más funkciót sem, mely a csoportokkal kapcsolatos műveleteket érinti. A telepítói kód begépelését követően az alábbi három esemény történik:

- A rendszer valamennyi szabotázs áramköre kizáródik.
- A telepítő minden menü minden szintjéhez teljes hozzáférést kap.
- A kijelző normál üzemmódról a telepítói üzemmódhoz rendelt alapkijelzésre vált.

Kilépés a telepítói üzemmódból

A telepítói üzemmódból való kilépéshez és a normál üzemmódba való visszatéréshez hajtsa végre az alábbi műveletsort:

1. Térjen vissza a telepítói alapkijelzéshez.
2. Írja be a telepítói kódot.
3. Nyomja meg az ESC gombot.

A Galaxy központ a következő ellenőrzéseket hajtja végre a kilépési folyamat során:

1. Ellenőrzi, hogy nincs modul-, vagy zóna szabotázsjelzés. Ha bármilyen modul-, vagy zóna szabotázsjelzés áll fenn, akkor a kilépési műveletsor megszakad.
2. Ellenőrzi, hogy megvan a kommunikáció az összes beépített modullal. Ha bármelyik modulról azt a jelzést kapja a központ, hogy hiányzik a rendszerből, akkor a Galaxy központ arra szólítja fel a telepítőt, hogy távolítsa el a hiányzó modulokat a ***** gomb megnyomásával.

Amennyiben a telepítő nem távolítja el a hiányzó modulokat, akkor a kilépés folyamat megszakad.

3. Ellenőrzi, hogy az összes beléptető ajtó zárva van-e (amelyeket on-line MAX vezérel). Ha bármelyik beléptető ajtó nyitva van, akkor a kilépési folyamat leáll, amíg az összes ajtót be nem zárják.
4. Ellenőrzi, hogy nem áll fenn feszültséghiány a rendszer bármely részén, beleértve az AC hibát, a biztosítékok hibáját illetve az akkumulátorok működőképességét.

A telepítói üzemmód megszakítása

Ha a telepítói üzemmódból történő kilépési folyamat futása közben, a normál kijelzés megjelenése előtt, az ESC gombot bármikor megnyomja, a kilépési folyamat megszakad, és a rendszer visszatér a telepítói üzemmódba.

Több felhasználó hozzáférés

A Galaxy központok lehetővé teszik több felhasználó egyidejű hozzáférését. GD-48 központ esetén 4, a GD-96 8, míg a GD-264/520 központoknál 16 felhasználó végezhet egyszerre műveleteket a rendszeren.

Élesítési opciók

A rendszer élesítése PIN (személyi azonosító kód) használatával

Teljes élesítés

Írja be: **Felhasználói kód + A**.

Ha engedélyezve vannak a csoportok, és a felhasználói kódhoz hozzá van rendelve a csoport választási lehetőség, akkor a kezelőegység az elérhető csoportok élesítettségi állapotát mutatja.

Élesítés	SET	A12345678
Csoportok	Groups	RRSRSSSS

R = Kész (Ready)

F = Hiba (Fault) (a csoport hatástalanítva van, és legalább egy zóna nyitva van)

P = Részleges élesítés (Part Set)

S (villog) = Élesítésre kiválasztva

S (folyamatos) = Már élesítve

L = Kizárva (az adott csoport le lett zárva és nem kapcsolható ki az élesített állapotból).

- = A csoport a felhasználó számára nem hozzáférhető.

A csoportok gombjainak megnyomása átváltja az R (kész) kijelzést egy S kijelzésre (élesítés villog).

Élesítés	SET	A12345678
Csoportok	Groups	SSSRR---

MEGJEGYZÉS: Galaxy Dimension rendszer használata esetén a csoportok 8-as tömbökbe rendezve jelennek meg. Az egyes blokkok között az **A** és **B** gombok lenyomásával válthat át.

Amikor kiválasztotta a kívánt csoportokat, akkor nyomja meg az **enter** gombot az élesítést folyamat megkezdéséhez.

Ha nincsenek engedélyezve csoportok, vagy a felhasználó nem választhat a csoportok közül, akkor írja be a felhasználó kódot, majd nyomja meg az **A** gombot, és az élesítési folyamat azonnal megkezdődik.

Időzítés	TIMED	060
	■ ■ ■ ■ ■ ■ ■ ■	□ □ □ □ □ □ □ □

A kezelőegység a kilépési késleltetés visszaszámlálását jelzi. A kilépési idő végén, vagy amikor a beállítási folyamatot megszakítja a **Végső** (Final) vagy **Nyomógombos élesítő** (Push-Set) zóna bezárása, akkor a kezelőegység hangjelzője 4 másodpercre kikapcsol, majd két hosszú hangjelzéssel jelzi a rendszer élesítését. A kezelőegységen a **Rendszer élesítve** (System Is Set) üzenet jelenik meg egy rövid időre, majd a kijelző törlődik, és visszaáll a normál kijelzési módra.

Részleges élesítés

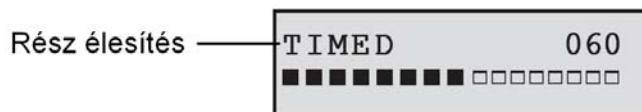

Írja be: **Kód + B**

Az eljárás azonos a **Teljes élesítés** (Full Setting) eljárással, kivéve, hogy a kezelőegység kijelzője azt jelzi, hogy a rendszer **Rész élesítésben** lesz (Part Set). A kijelzőn csak azok a zónák láthatók, amelyekhez a **Rész** (Part) jellemző van hozzárendelve (lásd **52.5 opció= Zóna programozás. Rész – Program Zone. Part**).

Az élesítés megszakítása

A teljes-, és rész élesítési folyamat az **esc** gomb megnyomásával megszakítható (azon a kezelőegységen, amelyen elkezdték az élesítést), mielőtt a rendszer élesítődik.

A rendszer hatástalanítása PIN használatával

A hatástalanítás folyamata közben (amit egy élesített csoport **Végső** (Final) vagy **Belépési** (Entry) zónájának nyitásával kezdeményezhet) a rendszer úgy hatástalanítható, ha beírja a felhasználó kódját, majd megnyomja az **A** gombot.

- Ha a felhasználó nem választhat a csoportok közül, akkor a kódhoz hozzárendelt összes csoport azonnal hatástalanítódik.
- Amennyiben a felhasználó választhat a csoportok közül, akkor csak az a csoport lesz hatástalanítva, amelyhez a **Végső** (Final), vagy **Belépési** (Entry) zóna hozzá van rendelve, az összes többi csoport élesítve marad. A rendszer kijelzi a többi élesített csoport élesítettségi állapotát és rákérdez a hatástalanítandó csoportokra. A kívánt csoportok hatástalanításához nyomja meg a hozzájuk tartozó szám gombokat. Az **S** vagy **P** betű (élesítve, vagy részben élesítve) átvált villogó **U** betűre. Ezt követően nyomja meg az **enter** gombot.
- Amikor a rendszer/csoport kikapcsol, három rövid hangjelzés figyelmezteti a felhasználót a rendszer/csoport élesített állapotból való kilépésére.

Telepítói hatástalanítás

A telepítő csak akkor tudja kikapcsolni a rendszert, ha előtte a telepítói kód használatával élesítette. A telepítói kód nem használható a rendszer hatástalanítására, amennyiben azt felhasználói kóddal élesítették.

Kulcsos kapcsolós élesítési opció

A **Kulcsos kapcsolóként** (Keyswitch) programozott zónák a rendszer teljes élesítésére, rész élesítésre és hatástalanítására is használhatók. (Lásd **52. opció= Zóna programozás – Program Zone**).

A rendszer élesítése kulcsos kapcsolóval

A **Kulcsos kapcsoló** elkezd a kulcsos kapcsoló zónához hozzárendelt összes csoport élesítésének folyamatát. A kilépési késleltetés végén, illetve amikor az élesítési folyamatot megszakítja egy **Végső** (Final) vagy nyomógombos **Élesítő** (Push-Set) zóna zárása, akkor **4** másodpercre megszólal a kezelőegység csipogó és a belépési / kilépési hangjelző kimenet, majd két hosszú hangot ad ki annak visszajelzésére, hogy a rendszer élesítve van.

MEGJEGYZÉS: Amennyiben a kulcsos kapcsolóhoz engedélyezték a részleges élesítési jogosultságot is (lásd **52. opció=Zóna programozás** – Program Zone), akkor a kulcsos kapcsoló részlegesen élesíti a rendszert.

A rendszer hatástalanítása kulcsos kapcsolóval

Ha aktiválja a kulcsos kapcsolót, miközben élesítve van az a csoport, amelyhez ez a zóna hozzá van rendelve, akkor azonnal hatástalanítja a csoportot. Ez semmi más olyan csoportot nem befolyásol, amely még hozzá van rendelve a kulcsos kapcsolóhoz, és ezek élesítve maradnak.

Élesítés a MicroMAX kártyákkal, címkékkel és kulcsokkal

A MicroMAX felhasználói kártyák a rendszer élesítésére és hatástalanítására is használhatók. Ezt úgy lehet megtenni, hogy egy MAX felhasználói kártyához (vagy kulcshoz) hozzárendelik valamelyik élesítési opciót (lásd **42.1.8 opció=Kódok. Felhasználói kódok. MAX funkció** – Codes. User Codes. Max Function). Amikor 5 másodpercre odatartanak egy MAX kártyát egy MAX modulhoz, akkor a felhasználóhoz rendelt kártya tartás funkció aktiválódik.

Ha például a felhasználói kártyához egy adott kezelőegység van hozzárendelve, a funkció a hozzárendelt kezelőegységen jelenik meg. Ha a felhasználóhoz nincs kezelőegység rendelve, akkor a kártyához rendelt csoportba tartozó valamennyi kezelőegységen a **(Press any key** – Nyomjon le egy gombot) felirat látható. Ha ilyenkor valamelyik kezelőegységen egy gombot lenyomnak, az adott kezelőegység mutatja a kártyához rendelt kártya tartás funkciót. Ha egyik kezelőegységen sem nyomnak meg egy gombot sem, a kártyához tartozó csoporthoz rendelt valamennyi kezelőegységen megjelenik a kártyához tartozó kártya tartás funkció.

Ha a kártya felhasználója rendelkezik csoport kiválasztási jogosultsággal, a felhasználó által elérhető valamennyi csoport megjelenik a kezelőegységen. A felhasználónak a megfelelő számgomb lenyomásával ki kell választania a teljes/részleges élesítésre, kikapcsolásra kijelölt csoportokat, mint a normál PIN kód használatával közlekedő felhasználóknak.

Ha a kártya felhasználója rendelkezik csoport kiválasztási jogosultsággal, a kártya tartás funkció azonnal aktiválódik.

A rendszer hatástalanítása MicroMAX kártyákkal

A MicroMAX felhasználói kártyák a Max vagy KeyProx modulokkal kombinálva a rendszer élesített állapotból történő kikapcsolására is használhatók.

Ha a kikapcsolási folyamat (belépési késleltetés) már elindult egy **Végső** (Final) vagy **Belépési** (Entry) zóna aktiválását követően, a kártya leolvastatása kikapcsolja a rendszert.

Ha a kártya felhasználója rendelkezik csoport kiválasztási jogosultsággal, akkor csak a **Végső** (Final) vagy **Belépési** (Entry) zónához rendelt csoport hatástalanítódik. A felhasználó által hozzáférhető többi csoport állapota megjelenítődik a beprogramozott/kiválasztott kezelőegységen vagy keyprox egységen.

MEGJEGYZÉS: A MicroMAX vagy KeyProx modulnak közös csoportokkal kell rendelkeznie a MicroMAX kártyákkal ahhoz, hogy lehetővé tegye a kártya ott-tartásos funkció aktiválását.

Riasztások és figyelmeztető jelzések leállítása és törlése

Riasztási esemény esetén a hang és fényjelzők működésbe lépnek. Ha a rendszer kikapcsolt állapotában hiba állapot következik be, figyelmeztető jelzések lépnek működésbe. A figyelmeztetést a kezelőegység folyamatos sípolása és/vagy a kezelőegységen olvasható figyelmeztető jelzés jelenti. A riasztási műveletek után a riasztási jelzést nyugtázni kell, majd a Galaxy központot nyugalmi

helyzetbe kell állítani. A riasztást egy az adott, a riasztást kiváltó csoporthoz rendelt, érvényes felhasználó kód beírásával (2.2 szint és fölött), vagy egy érvényes proximity kártyának egy olvasó vagy keyprox egység előtt történő felmutatásával lehet leállítani. Ekkor elhallgatnak a riasztási hangjelzések, a hangjelző és fényjelző kimenetek, és a kezelőegység kijelzi azoknak a zónáknak az információit, amelyek aktiválódtak a riasztás vagy hibajelzés ideje alatt. Ha több aktiválási esemény is történt, az egyes események adatainak megjelenítése között az **A** és **<B** gombokkal lépkedhet.

Amennyiben a beírt felhasználói kód nem megfelelő szintű a Galaxy központ nyugalmi helyzetbe állításához, akkor a kezelőegységen a következő üzenet jelenik meg: **Hívja a menedzsert, törlés szükséges**, (Call manager, reset required), illetve **Hívja a telepítőt, törlés szükséges** (Call engineer, reset required), attól függően, hogy milyen szintű riasztás történt, és milyen szintű törlésre van szükség. (Az **51.63=Banner alerts** (Kezelőn megjelenített figyelmeztetések) paramétert engedélyezni kell.)

A Galaxy központot úgy lehet törölni, hogy beír egy érvényes felhasználói kódot, amely a riasztást adó csoporthoz van hozzárendelve, és a megfelelő törlési szintje van az aktiválódott riasztás típus törléséhez – rendszer, szabotázs vagy pánik (lásd **51.6 opció=Paraméterek. rendszer törlés** (Parameters. System Reset), **51.7 opció=Paraméterek. szabotázs törlés** (Parameters. Tamper Reset), valamint az **51.22 opció=Paraméterek. pánik törlés** (Parameters. PA Reset)). A kezelőegység kijelzi azoknak a zónáknak az információit, amelyek aktiválódtak a riasztás ideje alatt.

MEGJEGYZÉS: Ha szabotázsriasztás aktiválódott (zóna vagy modul), akkor a rendszer nem állítható nyugalmi helyzetbe a szabotázsjelzést kiváltó állapot megszüntetése előtt.

A rendszert addig nem lehet újra élesíteni, míg az előző riasztásban érintett valamennyi zóna vissza nem tért zárt, nyugalmi alaphelyzetébe. A nyitva maradt zónák címeit a kezelőegység megjeleníti, hangjelzés nem történik. A zónák helyreállása után a rendszer megengedi az élesítési folyamat elkezdését.

MEGJEGYZÉS: Ez nem ugyanaz, mint a kezelőegységen kijelzett nyitott zónák állapotjelzése, mert azokhoz a **Belépési/Kilépési hangjelző** gyors hangjelzései kapcsolódnak.

Események rögzítése naplóba

Bármilyen élesített periódus alatt, az érzékelőktől korlátlan mennyiségű jelzés érkezhetsz, de csak három eseményt rögzít a napló.

Élesítési jellemzők

A Galaxy riasztó központok számos lehetőséget biztosítanak a felhasználó számára a rendszer élesítésére, illetve hatástalanítására, a lehetőség szerinti minimumra csökkentve a felhasználó által a műveletek végrehajtása közben véthető hibák számát.

Az élesítettségi állapot kijelzése

Ha a rendszer állapotának megjelenítése (**Show Status**) paraméter engedélyezve van, (lásd **58.6 opció=Kezelőegység. Állapot kijelzés** – Keypad. Show Status), a kezelőegység normál alapkijelzés üzemmódjában a ***** és **#** gombok egyidejű lenyomásával a csoportok élesítettségi állapota megjeleníthető.

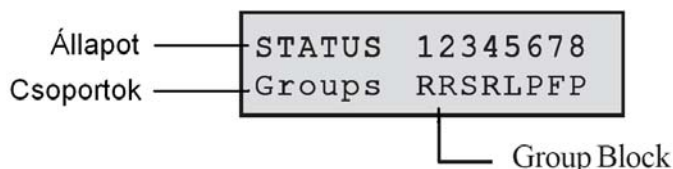

A csoport blokk jelzéseinek értelmezése

F= Hiba (Fault)

R= Kész (Ready)

S= Élesítve (Set)

P= Részlegesen élesítve (Part set)

L= Kizárva (Locked out)

- = a kezelőegységhez nincs csoport rendelve

MEGJEGYZÉS: Az **Állapot kijelzés** (Show Status) kijelzi a csoportok élesítettségi állapotát, amikor a rendszer élesítve van (a kezelőegység üres), illetve amikor nincs élesítve (normál kijelzés). Az **állapot megmutatás** nem működik telepítói üzemmód használata közben.

A ***** és **#** gombok ismételt együttes megnyomásával kapcsolhat át a csoportok állapotának egyenkénti megjelenítésére. A csoportok közötti léptetéshez nyomja meg egyszerre a ***** és **A**, vagy a ***** és **B** gombot.

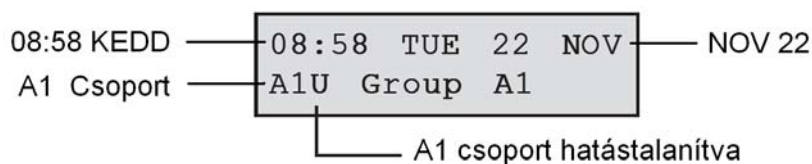

A ***** és **#** gombok ismételt megnyomásával a kezelőegység visszatér a normál üzemmódba.

Kilépési késleltetési idő

Amikor elkezdődik az élesítési folyamat, a **belépési / kilépési hangjelzésre** (Entry / Exit Horn) programozott kimenetek folyamatos hangot adnak ki. A rendszer élesítésére felhasznált kezelőegység kijelzi azt az időt másodpercekben, ami még hátra van a rendszer élesítéséig.

A kilépési késleltetés újraindítása

Ha az élesítési eljárás megkezdésekor valamelyik zóna nyitva maradt, akkor a hangjelző gyors, pulzáló hangjelzést ad. A **Végső, Kilépési, Belépési** vagy **Nyomógombos élesítési** zónáktól (Final, Exit, Entry, Push-Set) eltérő bármilyen más zóna (valamint a **Biztonsági végső**, illetve **Rész végső** (Secure Final, illetve Part Final), ha **Végső** (Final) zónaként működik) kijelzi a nyitott zónák számát az élesítő kezelőegységen. Az **A** vagy **B** gomb lenyomásával megtekintheti a nyitott zónák típusát és címét. A zónák nyugalmi helyzetbe állítása törli és újraindítja a kilépési késleltetést.

Kihagyott zónák

Ha az élesítési művelet megkezdésekor kihagyott zónák vannak a rendszerben, a kihagyott zónák száma a kezelőegységről leolvasható.

Figyelmeztetés a kilépési késleltetés leteltére

A kilépési/belépési késleltetés hangjelzésére programozott kimenetek a kilépési késleltetés időtartamának utolsó negyede közben pulzáló hangjelzést adnak, ami azt jelenti, hogy kezd fogyni az idő.

Rendszer élesítésének visszajelzése

A kilépési késleltetési idő végekor a belépési / kilépési hangjelzők 4 másodpercre elhallgatnak. Ez lehetővé teszi az ajtó bezárását és bekulcsolását, és időt ad az érzékelőknek hogy megállapodjanak, mielőtt a rendszer véglegesen élesítődik. Két hosszú hangjelzés jelzi vissza, hogy a rendszer élesítve van. Ha élesítette az összes csoportot, akkor a kezelőegység rövid időre jelzi a **Rendszer élesítve** (System is Set) üzenetet, mielőtt üresre váltana. Ha bármelyik csoport hatástalanítva marad, akkor a kezelőegység visszaáll a normál kijelzésre.

Csoportlogika élesítési korlátozás

Ha egy csoporthoz **Élesítési logika** (Setting Logic) van hozzárendelve (lásd **63.1.2 opció=Opciók. Csoport. Élesítési logika** – Options. Groups. Setting Logic), akkor a csoportok élesítési állapotának ki kell elégítenie azokat a feltételeket, amelyeket az opcióban meghatároztak, hogy a csoport élesíthető legyen. Ha nem teljesülnek az élesítési logika beállításaiiban meghatározott feltételek, akkor a csoport nem élesíthető. Ha egyszerre több csoportot is élesít, de az egyik csoport a beprogramozott élesítési logika következtében nem tud beélesedni, a többi csoport ettől függetlenül az élesítési feladatot végrehajtja. A korlátozott csoport nem élesítődik, és nem lesz semmilyen figyelmeztetés és jelzés sem.

Amennyiben a beprogramozott **Élesítési logika** (Setting Logic) azt eredményezi, hogy semelyik kiválasztott csoportot nem lehet élesíteni, akkor figyelmeztető üzenet jelenik meg a kezelőegységen. Ez az üzenet nem jelenik meg, ha legalább egy csoport élesítődik.

2 Groups not set	— Két csoport nem élesedett
[<], [>] to view	— < , > a megtekintéshez

Belépési késleltetési idő

A rendszer akkor kezdi el a hatástalanítási folyamatot, amikor aktiválódik egy **Végső** (Final) vagy **Belépési** (Entry) zóna. A belépési / kilépési hangjelzés (Entry / Exit Horn) lassan pulzál, azt jelezve, hogy elkezdődött a belépési idő visszaszámlálása. A felhasználónak a megállapodás szerinti belépési útvonalon keresztül azonnal a kezelőegységhez kell mennie, és hatástalanítania kell a rendszert, mielőtt letelne a beállított belépési késleltetési idő. Amikor letelt a belépési idő 75 százaléka, akkor a **belépési / kilépési hangjelzés** (Entry / Exit Horn) gyors pulzáló hangra vált, jelezve, hogy kevés idő van hátra.

Időtúllépés (túl lassú belépés)

Ha letelik a belépési késleltetési idő, mielőtt beírnának egy érvényes kódot a csoport hatástalanítására, akkor teljes riasztás történik. Ezt időtúllépésként jegyzi fel az eseménynapló annál a csoportnál, amelynél a hatástalanítás folyamata elkezdődött.

Eltérés a belépési útvonaltól

Amennyiben a belépési folyamat közben a felhasználó eltér a megállapodás szerinti belépési útvonaltól, és egy védett területen aktivál egy zónát, akkor teljes riasztás történik.

Megszakítási idő

Amennyiben a felhasználó túllépi a belépési késleltetési időt, vagy eltér a belépési útvonaltól, akkor teljes riasztás történik. Azonban a betörési riasztásra programozott kimenet, vagy a Telecom modul aktiválása késleltethető, ami további haladékat ad a túl lassú, vagy figyelmetlen felhasználónak, hogy még a távjelzés leadása előtt beavatkozzon a folyamatba.

A megoldás a **Megszakítási idő** (Abort time) paraméter használata, melynek segítségével beállítható, hogy bár a **Behatolás** (Intruder) riasztás azonnal aktiválódik, amikor letelik a belépési idő, vagy amikor aktiválnak egy zónát, de egy érvényes kód beírásával törölni lehet a riasztási jelzést, és hatástalanítani lehet a **Behatolási** (Intruder) kimeneteket, anélkül, hogy az egész rendszert újra kellene indítani.

Élesítés megszakítás üzenet

Belépési / kilépési hangjelzők gyors hangja jelzi a felhasználónak azokat a zónákat, amelyek nyitva maradtak, vagy aktiválódtak a kilépési késleltetési ideje alatt. A kezelőegység kijelzi a nyitott zónákat, majd arra szólítja fel a felhasználót, hogy szakítsa meg az élesítési folyamatot az **esc** gomb megnyomásával. Az üzenet célja, hogy megakadályozza a figyelmetlen felhasználót az épületbe való visszatérésben. Ha ugyanis a nyitottnak jelzett zónát a felhasználó bezárja, a rendszer folytatja az élesítési műveletet, és a felhasználó csapdába eshet az immár hibátlanul élesedő biztonsági rendszer által védett épületben.

Élesítés hiba (Fail to Set)

Létezik egy kimeneti típus (**53. opció, 40. programozott kimenet: Élesítés hiba – Fail Set**), amely akkor aktiválódik, ha nem történt meg a teljes élesítés az élesítési folyamat kezdetétől számított beprogramozott időtartamon belül (az időtartam határértékét az **51. opció= 35. paraméter: élesítés hiba – Fail to set**) határozza meg.

Áramszünet, miközben a rendszer élesítve van

Amikor a tápfeszültség egy teljes hálózati (AC) és akkumulátor (DC) feszültség kiesést követően helyreáll a rendszerben, a rendszer megkísérli a feszültség hiány előtti élesítési állapotot (teljes vagy részleges) visszaállítani. A rendszer ilyenkor automatikusan megkezdí az élesítési folyamatot, és ha nincsenek nyitott zónák, amelyek megakadályoznák a rendszer élesítését, akkor a beprogramozott kilépési késleltetési idő leteltével a megfelelő csoportok és részek élesednek.

Menü Opciók

11. opció – Zónák kihagyása (Omit Zones - 0 Gyors menü opció)

Kód + enter + 11 + enter + A, vagy B a zóna kiválasztásához + # + A, vagy B a zóna kiválasztásához + # + ...
Enter (az élesítéshez) vagy esc (egy másik opció kiválasztásához)

Ez az opció lehetővé teszi zónák átmeneti eltávolítását (kihagyását) a rendszerből. Amikor egy zónát kihagyott, ez nem okoz riasztás állapotot (beleértve a szabotázst is). A kihagyott zónák automatikusan visszaállnak, amikor a rendszert hatástalanítják, illetve kézileg állíthatók vissza, amikor a zóna kihagyás opciót le van tiltva.

A Zóna kihagyás (Omit Zone) opció kiválasztásakor a kijelzőn megjelenik az első olyan zóna, amelynél engedélyezve van a kihagyás (lásd 52. opció=Zóna programozás – Program Zone). Ha nincsenek kihagyható zónák, akkor a Nincs adat (No Entries) üzenet jelenik meg a kijelzőn.

A kihagyható zónák között az A vagy B gomb lenyomásával lépkedhet. A # gomb megnyomásával válthatja át a kívánt zóna kihagyásra való kijelölt/nem kijelölt állapotát. A kijelzőn az új kihagyási állapot látható.

MEGJEGYZÉS: A zóna kihagyása a kiválasztását követően azonnal érvénybe lép.

A kijelölt zónák kihagyásának folyamata a következő:

Az enter gomb megnyomása indítja az időzített élesítés folyamatot. A rendszerből kihagyott zónák száma a kilépési késleltetés ideje alatt a kijelzőn látható.

Az esc gomb megnyomása esetén a rendszer az élesítési folyamat elkezdése nélkül visszatér a 11. opcióhoz= Zóna kihagyás (Omit Zones).

Amikor visszatér az alap kijelzéshez (normál vagy telepítói) a kezelőegység kijelzőjén a Kihagyott zónák (Zones Omitted) üzenet olvasta. A kihagyott zónák csak egy élesítési ciklus alatt maradnak kihagyva, illetve amíg kézileg vissza nem állítja őket a rendszerbe.

A Zóna kihagyás (Zone omit) követésre programozott kimenetek működésbe lépnek, és addig maradnak működésben, amíg valamennyi kihagyott zóna vissza nem áll a rendszerbe.

Öt zónatípus van, amelyek eltérnek a normál Zóna kihagyás (Omit Zones) működéstől.

- Rezgés érzékelő zónák – amennyiben a kihagyott zóna Rezgés érzékelő (Vibration) zóna, akkor az ilyen típusúként programozott összes zóna (az összes csoportban) egyaránt ki lesz hagyva. A Rezgés érzékelő (Vibration) zónák ki lesznek hagyva, amíg kézileg vissza nem állítja őket. A rendszer hatástalanítása nem állítja vissza a rezgés érzékelő zónákat.
- **ATM / 1 / 2 / 3 / 4 zónák** – Egy ATM típusú zóna addig az ideig hagyható ki, amennyit az **ATM időtúllépés** (ATM timeout) paraméternél beállított (51.39 opció). Az **ATM késleltetés** (ATM Delay) paraméter (51.38 opció) határozza meg azt a késleltetést, ami előtt az ATM zónák ki lesznek hagyva a tíz **ATM kód** (ATM Codes) egyikének beírását követően.

Egy ilyen kód beírása lehetővé teszi a felhasználónak, hogy kihagyjon egy **ATM** zónatípust. Az ATM kihagyást követően az ezt kezdeményező kezelőegység kijelzi a percek számát, ami még hátra van addig, amíg a kiválasztott ATM zónák vissza nem állnak a rendszerbe. A zónák helyreállása előtt 5 és 10 perccel figyelmeztetés történik. A kihagyási idő végtelen sokszor tovább bővíthető egy **ATM kód** újra beírásával. Az **ATM 1 / 2 / 3 / 4** programozási kimenetek akkor aktívak, amikor a megfelelő zónatípus ki van hagyva, és addig maradnak aktívak, amíg a zónatípus helyre nem áll.

A rezgésérzékelő és ATM zónatípusok működésének részleteiről bővebben az **52. opciónál= Zónák programozása** (Program Zones) olvashat.

Kihagyott zónák kézi visszaállítása a rendszerbe

Amennyiben az **A** vagy **B** gomb használatával a **Zóna kihagyás** (Omit Zones) opciót választja ki, akkor a kiválasztott kihagyott zóna ismét visszaáll a rendszerbe.

A **#** gomb megnyomása a kívánt zóna kihagyási állapotát váltogatja. A kijelző az új kihagyási állapotot jelzi.

Normál élesítés kihagyott zónákkal

Kezdje el a teljes vagy részélesítési folyamatot. A rendszer elkezd az élesítést, a kijelző jelzi a kihagyott zónákat. A zóna kihagyva marad, amíg a zónát nem hatástalanítják (a **rezgésérzékelő** és **ATM** zónák kivételével).

12. opció - Időzített élesítés (Timed Set)

Amikor belép ebbe az opcióba, akkor elkezdődik az élesítés folyamat. A **belépési / kilépési hangjelzések** (Entry / Exit Horn) a letelési figyelmeztetéseket jelzik a beprogramozott kilépési késleltetési idő használata közben (0-300 másodpercig). A rendszer a kilépési késleltetési idő végekor élesítődik, illetve hamarabb, ha kinyitottak és bezártak egy **Végső** (Final) zónát, megnyomták a **0** gombot (ha ez bezáróként van programozva), illetve ha működtették a nyomógombos élesítés bezárást. Az opció kijelzi a rendszer élesítéséig hátralévő időt, illetve a nyitott zónák számát, amelyek megakadályozzák a rendszer élesítését. Ha nyit egy zónát a kilépési folyamat közben, azzal újra indul a kilépési késleltetési idő. Ha megnyomja az **esc** gombot, mielőtt a rendszer élesítődne, azzal félbeszakítja az élesítési folyamatot.

MEGJEGYZÉS: A gyári alapbeállítású élesítés lehetővé teszi az élesítési folyamat kezdeményezését egy érvényes 2.3. szintű (vagy magasabb) felhasználó kód beírásával és az **A** gomb megnyomásával. Az **A** gombot átprogramozhatja a telepítő, hogy más funkciót hajtson végre, illetve, hogy elkezdje az élesítési folyamatot kód beírása nélkül is.

13. opció – Rész élesítés (Part Set)

Ez az opció pontosan ugyanúgy működik, mint ahogyan az **Időzített élesítési** (Timed Set) opció, azzal a kivétellel, hogy csak azok a zónák élesítődnek, amelyeknél engedélyezve van a **Rész élesítés** (Part Set) jellemző (lásd **52. opció=Zóna programozás** – Program Zones). Alapbeállításnál minden zónánál engedélyezve van a részélesítés jellemző. Ennélfogva gyári beállítás esetén a **Rész élesítés** (Part Set) kiválasztása élesít minden zónát. A zónák rész élesítés jellemzőjét le kell tiltani, ha azt akarja, hogy ne szerepeljenek a rész élesítésben.

MEGJEGYZÉS: A gyári alapbeállítás élesítés lehetővé teszi a rész élesítés folyamat kezdeményezését egy érvényes 2.3. szintű (vagy magasabb) felhasználói kód beírásával és a **B** gomb megnyomásával. A **B** gombot átprogramozhatja a telepítő, hogy más funkciót hajtson végre, vagy hogy kód beírása nélkül elkezdje a rész élesítés folyamatot.

14. opció – Kényszerített élesítés (Forced Set – 1. gyorsmenü opció)

A kényszerített élesítés **lehetővé teszi a rendszer időzített élesítését akkor is, ha a parancs kiadásának pillanatában nyitott zónák vannak a rendszerben**. A nyitott zónáknál engedélyezve kell lennie a zóna kihagyás jellemzőnek (lásd **52. opció=Zóna programozás** – Program Zones). A

kényszerített élesítés csak akkor hajtható végre, ha a **Kényszerített** (Forced) paraméter (51.26. opció) engedélyezve van, máskülönben a beállítás érvénytelen, és a kezelőegységen az **Opció nem használható** (Option not available) üzenet olvasható.

A **Kényszerített élesítés** (Forced Set) opció beírásakor a kezelőegység kijelzi azoknak a zónáknak a számát, amelyek ki vannak hagyva (kézileg a **11. opcióval= Zóna kihagyás** (Omit Zones), illetve automatikusan a **Kényszerített élesítéssel** (Forced Set)), és elkezdődik az élesítés folyamata. Amennyiben bármely olyan zóna nyitva van, amelynél nincs engedélyezve zóna kihagyás jellemző, akkor a kezelőegység kijelzi a nyitott zónák számát, amelyek nem hagyhatók ki, és arra figyelmezteti a felhasználót, hogy nézze meg őket. A nem kihagyható zónákat helyre kell állítani, mielőtt folytatódhatna az élesítés folyamata.

15. opció – Belépésjelző (Chime – 2. gyorsmenü opció)

A **Belépésjelző** (Chime) opció lehetővé teszi a felhasználónak, hogy be- és kikapcsolja a harang funkciót. Minden olyan zóna, amelynél engedélyezve van a belépésjelzés jellemző (lásd **52. opció=Zóna programozás** – Program Zones) átmenetileg működteti a belépési / kilépési hangjelzőket, amikor a zónákat nyitják, azaz két hosszú hang lesz hallható.

16. opció – Azonnali élesítés (Instant Set)

Ennek az opciónak a kiválasztása azonnal élesít minden zónát. Nem lesz sem hangjelzés, sem kilépési késleltetési idő.

MEGJEGYZÉS: A zónáknak zárt, nyugalmi állapotban kell lenniük, hogy a rendszer élesíthető legyen. Ha bármelyik zóna nyitva van, akkor aktiválódik a kilépési késleltetési idő törlési művelet (melyet korábban részleteztünk).

17. opció – Csendes rész élesítés (Silent Part)

A csendes rész élesítés során minden zóna élesedik, amelynél a rész jelző engedélyezve van. Egy normál időzített élesedés indul el, de a hangjelzések nem aktiválódnak. Ha bármilyen esemény történik a csendes rész élesítés alatt, akkor a normál működésbe tér vissza a rendszer.

MEGJEGYZÉS: Zónáknak zárt, nyugalmi állapotban kell lenniük, hogy a csendes rész élesíthető legyen. Ha bármelyik zóna nyitva van, akkor aktiválódik a kilépési késleltetési idő törlési művelet (melyet korábban részleteztünk).

18. opció – Otthonléti élesítés (Home Set)

Az otthonléti élesítés vagy teljesen, vagy részlegesen is élesítheti a rendszert:

- **Teljesen** élesíti, amennyiben a kilépési késleltetési időt kézileg megszakította egy **Végső** vagy egy **Nyomógombos élesítő** (Final vagy Push Set) zóna működtetésével,
- vagy **részben** élesíti, amennyiben hagyták letelni a kilépési késleltetési időt.

19. opció – Teljes élesítés (All Set)

A **teljes** élesítés lehetővé teszi a felhasználói kódhoz hozzárendelt csoportok időzített élesítését anélkül, hogy választási lehetőséget kínálna arról, hogy mely csoportok legyenek élesítve. A csoport kiválasztási lehetőséget nem kínálja fel. Az opció használatakor élesített csoportokat a kezelőegység

csoport korlátozás kiválasztásával lehet meghatározni (lásd **58.7 opció=Kezelőegységek. csoportok – Keypads. Groups**).

- Ha nincs kezelőegység csoport korlátozás, akkor a felhasználóhoz kijelölt összes csoport élesítődik - amennyiben legalább egy közös csoport hozzá van rendelve a kezelőegységhez.
- Ha van csoport korlátozás az élesítő kezelőegységnél, akkor csak azok a csoportok lesznek élesítve, amelyek közösek mind a felhasználónál, mind annál a kezelőegységnél, amelyen a menü opciót kiválasztották. Például ha egy felhasználó, amely az 1. 2. 3. és 4. csoporthoz van hozzárendelve, a **Teljes élesítés (All Set)** opciót választja ki egy olyan kezelőegységen, amely a 2. és 3. csoporthoz van hozzárendelve, akkor csak a 2. és 3. csoportot fogja élesíteni.

Megjelenítési opciók

21. opció – Zónák megjelenítése (Display Zones – 3. gyorsmenü opció)

A **Zónák megjelenítése** (Display Zones) opció kiválasztása és beírása megmutatja az első zónát a rendszerben. A többi zóna az **A** és **B** gombok megnyomásával nézhető meg, illetve a zónaszám közvetlen beírásával.

A felső sorban látható információk:

- A cím
- A zóna funkció és állapot felváltva – nyitott, zárt, nagy ellenállású, alacsony ellenállású, szabotázs rövidzár, vagy szabotázs szakadt áramkör.
- A hozzárendelt csoport – ha engedélyezve van a csoportos üzemmód. Csak a felhasználó csoportjához hozzárendelt zónák jelennek meg a kijelzőn.

Az alsó sorban látható információk:

- A zóna leírása (ha van)
- A # gomb megnyomásával az alsó sor átvált az áramkör ellenállásának megmutatására Ohmban (vezetékes RIO modul használata esetén) és a RIO (nem zóna) feszültség megmutatására, a # gomb megnyomása hatására pedig az alsó sor visszatér a zónaleírásra.

Az összes zóna kinyomtatása lehetséges ebből az opcióból a * gomb megnyomásával. Az **esc** gomb megnyomása megszakítja a nyomtatást.

MEGJEGYZÉS: A Galaxy riasztó központhoz csatlakoztatni kell egy soros nyomtatót egy nyomtató interfész modulon keresztül, illetve egy RS232 interfész modulon, vagy a beépített RS232 soros porton keresztül.

22. opció – Napló megtekintése (Display Log – 4. gyorsmenü opció)

Ezen a menü opción keresztül a Galaxy eseménynaplóját lehet megnézni. Az egyes Galaxy riasztó központok által eltárolható események száma a következő:

- GD-48 1000 esemény
- GD-96/264/520 1500 esemény

Az eseménynapló az úgynevezett Egy be – egy ki (First in – first out) eljárás szerint naplózza és tárolja a riasztási eseményeket. A központ panel különbséget tesz a kötelezően letárolandó és nem kötelezően letárolandó események között. Alaphelyzetben minden eseményt letárol, de amikor a napló betelik, a nem kötelező eseményeket törli először. A napló mindig legalább 500 kötelező eseményt tartalmaz (persze csak akkor, ha keletkezett már 500 kötelezően letárolandó esemény bejegyzés). Az EN50131-1 szabvány előírásai szerint kötelezően és nem kötelező jelleggel letárolandó események listáját a kézikönyv D mellékletében találja.

MEGJEGYZÉS: Az egyes élesítési/hatástalanítási ciklusok alatt naplózott események számát az 51.48 paraméter (Riasztási határértékek) szabályozza.

Ha a csoport üzemmód engedélyezve van (lásd **63. opció=Opciók** – Options), és a felhasználói kód tulajdonosának joga van a csoportok közül választani, (lásd **42. opció=Kódok** – Codes), akkor a kijelzőn kiválasztás céljából megjelennek a használható csoportok. Nyomja meg a kijelzendő csoportok számát, és a kiválasztott csoport alatt lévő **N** betű átvált egy villogó **Y** betűre. Amikor

kiválasztotta az összes szükséges csoportot, akkor nyomja meg az **ent** gombot a naplóba történő belépéshez. Csak a kiválasztott csoporthoz tartozó események jelennek meg a kijelzőn.

Amikor belépett az eseménynaplóba, a kijelzőn a legutóbbi esemény jelenik meg. A **B** gomb lenyomásával időben visszafelé, az **A** gomb lenyomásával időben előre lépkedhet a naplóban. Bármelyik gomb nyomva tartásával gyorsan végigléptethet a dátumokon, a kívánt dátum eléréséig. Amikor egy kiválasztott dátum látható a kijelzőn, akkor annak a napnak és az előző napok az eseményei a **B** gomb ismételt megnyomásával megjeleníthetők. A soron következő napok eseményeit az pedig az **A** gomb ismételt lenyomásával lehet megtekinteni.

Az eseménynapló eleje és vége összekapcsolódik. Rövid időre megjelenik a **kezdet**, vagy **vége** (**Start** vagy **End**) üzenet (attól függően, hogy az **A** vagy a **B** gombot nyomta-e meg) amikor átlép a napló kezdetén vagy végén.

Az eseménynapló a következő részletes információkat tartalmazza:

- Idő – Az az időpont, amikor az esemény történt
- Dátum – A nap és hónap, amikor az esemény történt
- Esemény – Információ az esemény típusáról. Bizonyos események egy + (pozitív, azt jelzi, hogy az esemény elkezdődött, vagy aktiválódott), illetve egy – (negatív, azt jelzi, hogy az esemény véget ért vagy befejeződött) szimbólummal jelennek meg a kijelzőn.
- Felhasználó – Annak a felhasználónak a neve és száma között vált át, aki az eseményt kezdeményezte. Amennyiben az esemény olyan, amihez nem tartozik felhasználói kód, például riasztás aktiválása, vagy egy végső zóna bezárás, akkor a kijelzőn felhasználói információ nem jelenik meg.

A # gomb lenyomása a napló megtekintése közben további információkat jelenít meg bizonyos eseménytípusokkal kapcsolatban:

- A felhasználó közreműködésével bekövetkezett események esetén megjeleníti az eseményben érintett kezelőegységet, felhasználói típust és felhasználói csoportot.
- A riasztási események megmutatják a zóna leírást, ha ilyen van programozva.
- RF zónák a Sétateszt végrehajtása közben megjelenítik az egyes RF eszközök mért rádiófrekvenciás jel erősségét.
- REM CALL esemény látható a Remote Station ID-n a távoli vezérlő szoftveren ami kapcsolatba van a pannellel.

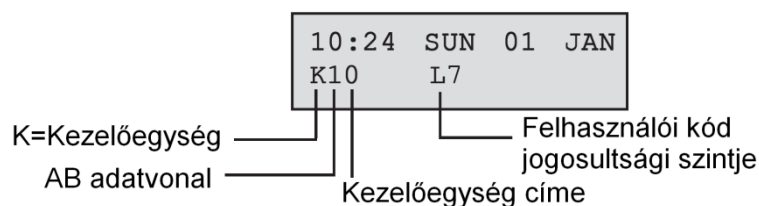

MEGJEGYZÉS:

1. Ha 1 másodpercen belül két azonos esemény történik, akkor csak egy lesz naplózva.
2. A magas ellenállású és alacsony ellenállású események közül minden nap csak az első előfordulás lesz naplózva. Azt ezt követő aktiválásokat azon a napon éjfélig figyelmen kívül hagyja a rendszer. Ennek a műveletnek a célja, hogy egy hibás zóna működése esetén megakadályozza az eseménynapló feltöltődését magas és alacsony ellenállású aktivitási jelentésekkel.

Az eseménynapló a **Napló megtekintése** (Display Log) opcióból, megtekintése közben kinyomtatható. Egy adott esemény megtekintése közben a * gomb megnyomására a rendszer kinyomtatja az eseményeket az éppen megtekintett eseménytől kezdve, majd a lista első eseményére áll vissza. Az **esc** gomb lenyomásával bármikor megszakíthatja a nyomtatást.

MEGJEGYZÉS: A Galaxy riasztó központhoz egy soros nyomtatót kell csatlakoztatni egy soros nyomtató interfész modulon, egy RS232 interfész modulon, vagy az RS232 porton keresztül.

23. opció – Rendszer

Ez az opció a rendszer konfiguráció gyors áttekintését biztosítja. Egyszerre két sor információ jelenik meg a kijelzőn - az **A** és **B** gombok segítségével mozoghat a listában:

- Csoportok az **A** és **B** gombokat használja arra, hogy végigléptessen az A1-8, B1-8, C1-8, és D1-8 csoportokon.
- Csoport állapot A csoportok élesítettségi állapota: **U**= Hatástalanítva (Unset), **S**= Élesítve (Set), **P**= Rész élesítés (Part set), **L**= Kizárva (Locked-out).

MEGJEGYZÉS: Az **állapot megjelenítés** (Show Status) opció engedélyezése (lásd 58. opció=**Kezelőegységek** – Keypads) lehetővé teszi a csoport élesítettségi állapotok kijelzését normál kijelzés közben (akár élesítve, akár hatástalanítva van a rendszer) a * és # gomb egyidejű megnyomásával.

- Típus Galaxy 48, 96, 264 vagy 520
- Változat A Galaxy riasztó központ szoftver verziójának száma
- Telepített RIO modulok A beépített RIO modulokat is tartalmazza
- Használt kódok Tartalmazza a menedzser, telepítő és külső kódokat is
- Kezelők 1–8 (Galaxy 48), 1–16 (Galaxy 96/264), 1–32 (Galaxy 520);
- Kommunikációs modulok 1-7 (Telecom, RS232, ISDN, Ethernet, belső Telecom, belső RS232, hang modul);
- Nyomtató 0–1(nyomtató interfész modul)
- MAX modulok rendszerben lévő MAX modulok számának kijelzése
- DCM modulok rendszerben lévő DCM modulok számának kijelzése
- Panel elhelyezkedés A rendszer szöveges paramétereinél megadott maximum 16 karakteres szöveg (51.15.2 opció)
- Alapértelmezett beállítás Az alapértelmezett beállításokat mutatja meg

24. opció – Nyomtatás (Print – 5. gyorsmenü opció)

MEGJEGYZÉS: Egy soros nyomtatót kell csatlakoztatni a Galaxy riasztó központhoz egy nyomtató interfész modulon, RS232 interfész modulon, vagy a beépített RS232 soros porton keresztül.

Az opció két al menüt tartalmaz:

1=Printer modul

2=Belső RS232 port 1

Ez a két opció teszi lehetővé a négy alábbiakban felsorolt nyomtatási lehetőség valamelyikének kiválasztását. Csak azok a csoport információk nyomtathatók ki, melyekhez a felhasználónak hozzáférése van.

1=Kódok

A Felhasználó sorszámanak, nevének, típusának és hozzárendelt csoportjának kinyomtatása.

MEGJEGYZÉS: A felhasználói kódokat csak a menedzser jogosultságú felhasználó nyomtathatja ki. Ehhez engedélyezni kell a **PIN kódok nyomtatása** paramétert (Print Codes – 51.23 opció, alapbeállításban letiltva)

2=Zónák

A zóna címének, működési jellegének, csoportjának (ha a csoport üzemmód engedélyezve van) állapotának, leírásának (ha meg van adva), belépésjelző funkciójának állapota, a kihagyási és rész élesítési hozzárendelések, a RIO feszültség és a zóna ellenállás értékének (ohmban) kinyomtatása.

3=Napló

Az összes eseménynapló bejegyzés kinyomtatása a legutóbbtól kezdve és visszafelé haladva.

4=Minden

Kódok, zónák és a részletes naplóbejegyzések értelemszerű kinyomtatása.

A kívánt opciót az **1-4** gomb valamelyikének megnyomásával választhatja ki. A nyomtatás azonnal elkezdődik, és az **esc** gomb megnyomásával lehet megszakítani.

25. opció – Beléptető ajtók (Access Doors)

Ez az opció a rendszerben lévő DCM-ek, MAX olvasók és a rendszerhez csatlakozó felhasználók információit adja meg. A következő négy opciót választhatja:

1. 1=Minden megtekintése

Ez az opció megmutatja a beléptetési naplót, de szűrés nélkül. Minden esemény kiír.

Megjegyzés: Ha a beléptető mód nincs aktiválva (69.1=Mód opció), akkor a **No Entries** üzenet jelenik meg

2. 2=Felhasználók

A kiválasztott felhasználóra mutatja meg az összes eseményt

3. 3=Olvasók

4. 4=Dátum

Beléptési napló nyomtatása és mentése opció

A beléptető ajtók (MAX napló) az eseménynaplóban kerül rögzítésre, és on-line kinyomtatható.

A beléptető ajtó napló nyomtatása az eseménynapló formátumában történik.

A formátum a következőképpen néz ki:

HH:MM_XXXXXXXXXX_USR_NNN_UUUUUU_MYY_—_ (39 megjelenített karakter)

HH:MM = idő óra:perc (5 karakter). A minden éjfélkor, napkezdésnél nyomtatja ki.

XXXXXXXXXX = hozzáférési üzenet (10 karakter) jogosult, jogosulatlan kártya, visszautasított kártya

USR = felhasználó (3 karakter)

NNN = Felhasználó száma, amihez a MAX kártya társítva lett (3 karakter)

UUUUUU = felhasználó leírása (6 karakter)

M = MAX olvasó címe (1 karakter)

YY = MAX fizikai címe-M10, M24 stb. (3 karakter)

— (alsóvonal) = ez az üres helyet jelöli, nem jelenik meg a naplóban, sem a nyomtatásban.

Példa: Egy érvényes kártya leolvasása 13:48-kor MAX₃ 30 –on(cím), a kártya tulajdonosa a 020-as felhasználó Albert. A következő üzenetet váltja ki:

13:48 Valid USR 020 Albert M30 –

Beléptetési ajtó MAX LED-jeinek állapota

Amikor a telepítói üzemmódban belép az beléptetési ajtók opcióba, a MAX cím megjeleníthető a # gomb megnyomásával. Az alábbi ábra szemlélteti a Max, MicroMax vagy Max³ 26 címének megjelenítését.

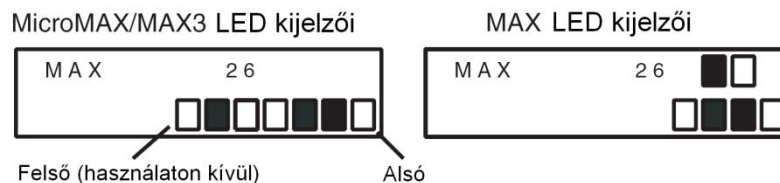

1. ábra: A LEDek állapota

A vonal számokat a MAX esetén a felső sor mutatja, a MicroMAX/Max³ esetén pedig felülről a 2. és 3. blokk, míg a cím számokat a MAX esetén az alsó blokk sor képviseli, a MicroMAX/Max³ esetén pedig a négy alsó blokk. A MicroMAX vagy Max³ esetén a felső LED ebben az üzemmódban sohasem világít.

A kombinációkat a következő ábrán láthatja:

Cím

A kétjegyű szám első számjegye azt a vonalat jelzi, amelyhez a modul csatlakoztatva van (1-2. vonal a Galaxy 3-144, 1-4 vonal a Galaxy 3-520 esetén). A második számjegy a MAX modul fizikai cím száma. Például egy MAX modul kijelzése 25, ami azt jelenti, hogy a modul a 2. vonalon, az 5 című egység.

A # gomb megnyomása a MAX cím bináris formátumú grafikus ábrázolását adja. A felső sor felső két kockája a vonal címet, az alsó négy kocka a fizikai címet jelzi.

Vonal száma	Modul címek
1 <input type="checkbox"/> <input checked="" type="checkbox"/>	0 <input type="checkbox"/> <input type="checkbox"/> <input type="checkbox"/> <input type="checkbox"/>
2 <input checked="" type="checkbox"/> <input type="checkbox"/>	1 <input type="checkbox"/> <input type="checkbox"/> <input type="checkbox"/> <input checked="" type="checkbox"/>
3 <input checked="" type="checkbox"/> <input checked="" type="checkbox"/>	2 <input type="checkbox"/> <input type="checkbox"/> <input checked="" type="checkbox"/> <input type="checkbox"/>
4 <input type="checkbox"/> <input type="checkbox"/>	3 <input type="checkbox"/> <input type="checkbox"/> <input checked="" type="checkbox"/> <input checked="" type="checkbox"/>
	4 <input type="checkbox"/> <input checked="" type="checkbox"/> <input type="checkbox"/> <input type="checkbox"/>
	5 <input type="checkbox"/> <input checked="" type="checkbox"/> <input checked="" type="checkbox"/> <input checked="" type="checkbox"/>
	6 <input type="checkbox"/> <input type="checkbox"/> <input checked="" type="checkbox"/> <input type="checkbox"/>
	7 <input type="checkbox"/> <input checked="" type="checkbox"/> <input checked="" type="checkbox"/> <input checked="" type="checkbox"/>

Leírás

A leírás maximum 16 karakterből állhat, amit a MAX paraméterek opcióban (69.2.2) vagy a DCM paramétereknél (69.3.1) lehet megadni.

Telepítői üzemmód

Amikor belép a **beléptető ajtók** (Access Doors) opcióba telepítői üzemmódban, akkor mindegyik online MAX/DCM modul kijelzi a címét a megfelelő LED-ek bekapcsolásával. A kezelőegység grafikusán kijelzi a MAX/DCM modulok címét, hogy segítsen a telepítőnek a MAX/DCM modulok azonosításában. A MAX modulon lévő LED-ek képenek (- LED világít, - LED nem világít) áttekintésével a telepítő azonosítani tud minden egyes MAX/DCM modult a rendszerben.

Beléptetési (MAX) eseménynapló

A beléptetési naplóban lévő események megjelenítéséhez először az **A** és **B** gomb használatával válassza ki a kívánt MAX címet, majd nyomja meg az **enter** gombot. A kijelzőn megjelenik a kiválasztott MAX modulnál történt első esemény, az időpont, dátum és MAX modul számával együtt.

A napló megtekintése közben az **A** gomb lenyomásával az időben előre, a **B** gomb lenyomásával pedig időben visszafelé lépkedhet. Az **esc** gomb megnyomásával visszatérhet a MAX cím kijelzéséhez. Egy másik MAX naplójának megnézéséhez az **A** vagy **B** gomb használatával válassza ki a kívánt címet. A **beléptető ajtók** (Access Doors) opcióból az **esc** gomb megnyomásával léphet ki.

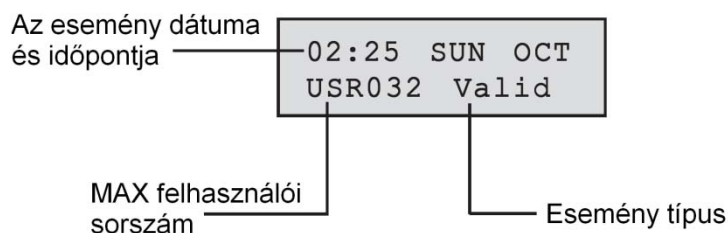

További információkat kaphat, ha megnyomja a # gombot.

READER01	GrpA1
Reject	Grp Set

Megjegyzés: Nézze meg a D függelékét a MAX üzenetek értelmezéséhez.

MAX események kinyomtatása

A MAX események on-line módon is kinyomtathatók. Ehhez engedélyezni kell az 51.28=Parameters.On-line Print-et. Válassza ki az 51.29=Parameters.On-line Level-t és írjon be egy 2-est minden rendszeresemény kinyomtatásához, vagy 3-ast csak a MAX események nyomtatásához.

Megjegyzés: Egy soros nyomtatónak kell folyamatosan on-line készenlétben maradnia a rendszerhez csatlakoztatva.

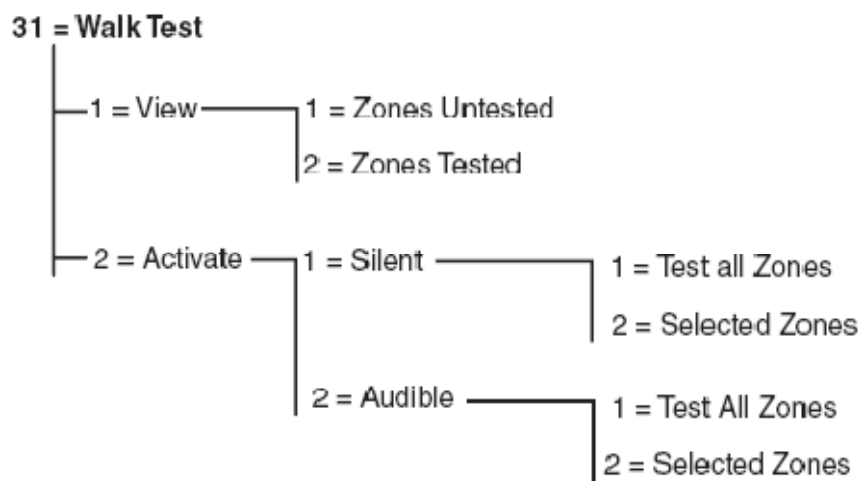
Teszt opciók**31. opció – Séta teszt (Walk Test – 6. gyorsmenü opció)****Séta teszt menü****31.1 = Megtekintés**

Ez az opció lehetővé teszi a felhasználó számára, hogy bármelyik kezelőn bejelentkezzen, és megnézhesse melyik zóna lett már letesztelve, és melyik nem.

1 = Nem tesztelt zónák

Ha ezt az opciót kiválasztja, akkor az első zóna jelenik meg ami nem lett tesztelve. Az A és B gombokkal tallózhat a még nem tesztelt zónák között.

2 = Tesztelt zónák

Ezt az opciót választva nézheti meg a már letesztelt zónákat.

31.2 = Aktív**1 = Csendes**

Ezt kiválasztva a séta teszt semmi hangjelzést nem vált ki. Teljesen csendes lesz. A sétateszt két megoldást kínál a tesztelésre:

1 = Minden zóna tesztelése

Ez az opció elindít egy séta tesztet, amely tartalmazza az összes zónát ahol a tulajdonságoknál a zóna kihagyás engedélyezett (nézze meg az 52=Program Zones opciót). Ha kiválasztotta a séta teszt azonnal megkezdődik. Ha a rendszerhez tartozó összes zóna nem kihagyható, akkor a NO ENTRIES üzenet jelenik meg. A nem kihagyható zónák nincsenek benne ebben a tesztben, a teszt alatt is aktívak maradnak.

2 = Kiválasztott zónák

Kiválasztott zónák (Selected Zones): Ez a teszt opció lehetővé teszi a felhasználónak, hogy bármelyik zónát kiválassza séta teszt céljából a zóna funkció típusától függetlenül. A listához annyi zóna adható hozzá, amennyit csak ki akar jelölni sétatesztre. Amikor belép ebbe az opcióba, akkor az 1. zóna részletei jelennek meg a kijelzőn. A tesztelni kívánt zónák az A és B gombokkal, vagy a zóna sorszámának lenyomásával választhatók ki. A # gomb megnyomásával válthatja át az egyes zónák teszt állapotát a sétateszt közben. Ha a zóna már ki van jelölve a teszt végrehajtására, a kijelzőn a TESZT felirat látható. Ha a kijelzőn a #=TESZT felirat jelenik meg, a zóna nincs tesztelésre kijelölve. Amikor a tesztelésre kijelölni kívánt összes zónát kiválasztotta, nyomja le az enter gombot a sétateszt megkezdéséhez.

A * gomb lenyomásával valamennyi zónát egyszerre vonhatja be a sétatesztre kijelölt zónák körébe, anélkül, hogy egyesével ki kellene választania a kívánt zónákat. Ha korábban az összes zóna együttes kijelölését választotta, a # gomb lenyomásával emelhet ki adott zónákat a tesztelésre szánt zónák köréből.

Megjegyzés: Amikor a * gombot használja az összes zóna egyidejű kijelölésére, a **pánik (PA)**, **csendes pánik (PA Silent)**, **késleltetett pánik (PA Delay)**, **késleltetett csendes pánik (PA Silent Delay)** és a **tűz (Fire)** zónák nem szerepelnek a tesztben.

A zóna áramkörök reakció ideje 20 msec-ra (RF RIO modulok esetében 40 msec-ra) csökken a séta teszt idejére, ami segít észlelni a megsérült vezetékeket, vagy laza bekötéseket.

Amikor elkezdődött a séta teszt, akkor egy zóna nyitása (illetve az olyan zóna, amely a teszt kezdetekor már nyitva) aktiválja a belépési / kilépési hangjelzésre programozott kimeneteket (**Entry / Exit Horn**). Ha egy zóna maradt nyitva, akkor a kezelőegység kijelzi a zóna címét és funkcióját. Ha több zóna van nyitva, akkor a kezelőegység kijelzi, hogy hány zóna van nyitott állapotban, a nyitott zónák megjelenítése között pedig az **A** vagy **B** gomb megnyomásával nézhetők meg.

MEGJEGYZÉS: A **Séta teszt (Walk Test)** opció nem jelzi ki a zónák állapotát. Ha egy nyitott zóna szerepel a séta tesztben, akkor a belépési / kilépési hangjelzés (**Entry / Exit Horn**) aktiválódik a teszt kezdetekor, és aktív marad, amíg a zóna helyre nem áll.

Amíg a séta teszt üzemmód aktív, addig a **Séta teszt aktív, esc a megszakításhoz (Walk Test Active, Esc to Abort)** felirat látható a kijelzőn. Nyomja meg a # gombot az összes olyan zóna megnézéséhez, amiken eddig már végrehajtotta a tesztet. A séta teszthez a # gomb ismételt megnyomásával térhet vissza.

MEGJEGYZÉS: A rádiós zónák is csökkentett erősségű üzemmódban jegyzik fel a jel erősséget.

2 = Hangos

Ez az opció lehetővé teszi a séta teszt elvégzését, úgy hogy a séta teszt hang visszajelzéseket generál. Működése megegyezik a csendes séta teszttel.

Kilépés a séta teszt üzemmódból

A séta teszt üzemmódból történő kilépéshez nyomja meg az **esc** gombot. Ha 20 percig egyetlen zónát sem aktiválunk, a sétateszt üzemmód automatikusan megszakad.

A teszt eredményei úgy nézhetők meg, ha belép az eseménynaplóba (lásd a 22. opciót: **napló megtekintése** – Display Log). A séta teszt kezdetét a **Séta teszt + (Walk Test +)** felirat jelzi a kijelzőn. Az egyes zónák tesztelését a rendszer önállóan rögzítette (az egyes zónák aktiválását a rendszer csak egyszer jegyzi fel a teszt folyamán, még akkor is, ha ez többször megtörtént). A teszt végét a **Séta teszt – (Walk Test –)** felirat jelzi.

32. opció – Kimenetek (Outputs)

A kimeneteket működési módjuk beállítása alapján teszteli a központ. Például amikor a **01 = hangjelzők** (Bells) van kiválasztva, akkor aktiválódik az összes **hangjelzőként** (Bells) programozott kimenet. Az egyes kimenetek működési beállítási lehetőségeinek teljes leírását az 53. opciónál=**Kimenet programozás** (Program Output) található.

A Kimenetek (Outputs) opció kiválasztásakor a **01= Hangjelzők** (Bells) kimeneti funkció típust kínálja fel a rendszer kiválasztásra. Az **A** vagy **B** gomb megnyomásával léphet a kívánt kimeneti funkció típushoz. Egy másik lehetőség, hogy közvetlenül beírhatja a funkció típus számot, például a 13 szám beírása a **biztonsági** (Security) kimeneti típus kiválasztását eredményezi. A kiválasztott kimeneti funkció teszteléséhez nyomja meg az **ent** gombot. Az **enter** gomb a funkció be- és kikapcsolásához használható szükség szerint. A **kimenetek** (Outputs) opcióból az **esc** gomb megnyomásával léphet ki.

Felhasználók

A 2.5 és 3.6 Felhasználói kód típusok a kimeneti opciók közül csak a **01: Hangjelzők** (Bells) és a **02: Fényjelző** (Strobe) tételekhez történő hozzáférési jogosultsággal rendelkeznek. Az összes kimeneti típushoz csak a telepítőnek van hozzáférési jogosultsága.

Módosító opciók

41. opció – Idő és dátum (Time / Date – 7. gyorsmenü opció)

Az **idő és dátum** (Time / Date) opció kizárólag 3.6 szintű kódokkal, a telepítói vagy külső kód hozzáférése által érhető el és módosítható. Ha bármely csoport le van zárva (**lásd 49. opció=Dátumzár** (Datelock)), a dátum és idő beállítások nem módosíthatók.

Az idő és dátum módosítása

Az **idő és dátum** (Time / Date) opció lehetővé teszi a rendszerben az idő és dátum módosítását. Amikor belép ebbe az opcióba, a kijelzőn a következő választási lehetőség látható: **A=Idő, B=Dátum** (A=Time, B=Date). Az **A** gomb megnyomásával az **idő** (Time) opciót választhatja ki. Ez lehetővé teszi az új időpont beírását. Az időnek egy érvényes négyjegyű számnak kell lennie 24 órás formátumban (óó:pp). Ha a beírt érték értelmes adat, akkor a rendszer azonnal elfogadja, és a kijelző visszatér a kiválasztó kijelzéshez. A **B** gomb megnyomásával a **dátum** (Date) opciót választhatja ki, ez lehetővé teszi egy új dátum beírását. A dátumnak értelmes hat számjegyű értéknek kell lennie nap, hónap és év formátumban (nn / hh / éé). Ha érvényes a beírt dátum, akkor a rendszer azonnal elfogadja, és a kijelző visszatér a kiválasztó felirathoz.

MEGJEGYZÉS: Az idő és dátum a csoportok módosításakor beírható.

Az óra sebesség beállítása

Az óra működésének sebességét pontosítani, kompenzálni lehet a # gomb megnyomásával, amikor az **Idő és dátum** (Time / Date) menüben az **A= Idő, B= Dátum** (A: Time, B: Date). felirat látható a kijelzőn. A kezelőegység azt kéri, hogy adja meg másodpercben a heti pontosítást a 0-120 másodperc tartományban. Amennyiben az órának jobban kell sietnie, akkor írja be a kívánt számot másodpercekben. Amikor az órának lassabban kell mennie, akkor írja be a kívánt számot másodpercekben, majd nyomja meg a * gombot. A * gomb az óra sebességének lassítását jelenti a központ számára.

42. opció – Kódok (Codes – 8. gyorsmenü opció)

A kódok (Codes) opciót használjuk a kódok megadására, módosításra és törlésre, amelyekkel a felhasználók kezelni és vezérlik a rendszert. A kódok (Codes) opció három almenüre van felosztva:

1. Felhasználói kódok

(User Codes) Ez tíz menüre van felosztva (a használt központtól függően és aszerint, hogy engedélyezve vannak-e a csoport és MAX üzemmódok) amelyek meghatározzák az összes hozzáférhető információt a felhasználó számára, akiknek PIN kódokra van szüksége. Ez az opció MAX részleteket is hozzá tud rendelni a felhasználó számokhoz.

2. PIN kód figyelmeztetés

(PIN Warning) Ez határozza meg azt a türelmi időt, ami alatt a rendszer emlékezteti a felhasználókat kódjuk megváltoztatásának szükségességére. A PIN kód cseréjének időtartamát programozás útján határozhatjuk meg (lásd **51.42 opció=Paraméter. PIN csere** – Parameter – PIN Change).

3. Kártya felhasználók

(Card users) Hét almenüre van felosztva, amelyek segítségével a rendszer felhasználóihoz rendelhetünk, törölhetünk kártyát.

Kódok Programozása

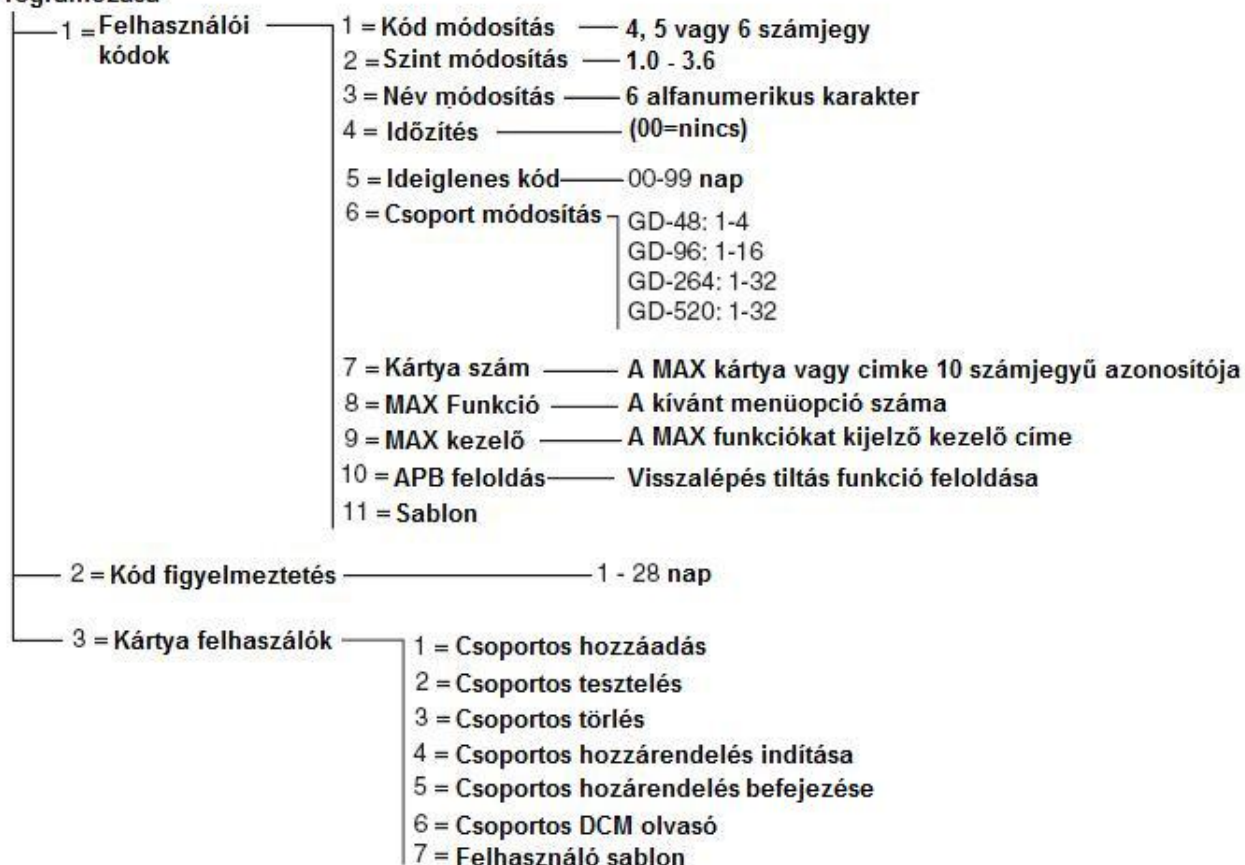

Alapértelmezett kódok

Galaxy	Kódok száma	Manager		Telepítő		Külső		Jogosító*	
		Alap PIN	Felhasználói szám	Alap PIN	Felhasználói szám	Alap PIN	Felhasználói szám	Alap PIN	Felhasználói szám
GD-48	100	12345	98	112233	99	54321 0	100	-	97
GD-96	250	12345	248	112233	249	54321 0	250	-	247
GD-264	1000	12345	998	112233	999	54321	1000		997
GD-520	1000	12345	998	112233	999	54321 0	1000	-	997

* A jogosító kód egy másodlagos rendszer menedzser kód, de nincs alapértelmezetten felprogramozva.

Telepítői kód

- A telepítői hozzáférést a 48.1 menüpontban engedélyezhetjük. A menüpont csak 3.6 jogosultságú felhasználók számára hozzáférhető.
- A telepítői kóddal csak a telepítői PIN kódot lehet módosítani.
- A telepítői kód nem tud menedzser vagy felhasználói kódokat megadni, módosítani vagy törölni.
- A telepítői üzemmódba lépéskor, a telepítőnek nincs joga az élesített csoportokhoz történő hozzáférésre. Az élesített csoportokhoz nem lehet hozzárendelni zónákat, kimeneteket és semmilyen más funkciót, ami megváltoztatná a csoport beállítását.
- A telepítői üzemmódba lépéskor az összes szabotázsjelzés le van tiltva, azonban minden folyamatosan működő zónatípus: **Pánik** zónatípusok, **24 órás**, **Biztonsági** és **Tűz** zónatípusok (PA, 24 Hour, Security, Fire) aktívak maradnak.
- Telepítői üzemmódban az összes kezelőegységen a telepítői felirat látható: **Telepítői üzemmód** (Engineer Mode).

A telepítői üzemmódba lépést egy 3.6 jogosultsági szintű felhasználónak engedélyeznie kell (lásd **48. opció=Telepítői hozzáférés** – Engineer Access). A telepítői kódot az opció engedélyezését követően 5 percen belül be kell írni. A telepítői kód egyszeri beírása közvetlenül beléptet a telepítői üzemmódba anélkül, hogy telepítői szabotázsjelzést aktiválna. A kezelőegységen a **Telepítői üzemmód** (Engineer Mode) felirat jelenik meg. Ha nem írja be 5 percen belül a telepítői kódot, akkor a kód érvénytelen, és a kezelőegység kijelzőjén a **Elégtelen belépési jogosultság** (Insufficient Access Rights) felirat jelenik meg. Ha már belépett a telepítői üzemmódba, akkor arra nézve nincs időkorlátozás, hogy a telepítő meddig maradhat ebben az üzemmódban.

MEGJEGYZÉS: A telepítői kód kétszeri beírása nem enged hozzáférni a telepítői üzemmódhoz olyan rendszer esetén, ahol felhasználói engedélyezés szükséges.

ATM Felhasználói kódok

ATM felhasználói kódok az ATM zónatípusokkal összekötve működnek (52.48-51 Program Zones ATM1-4). Az ATM felhasználói kódokat nem használhatjuk élesítésre/hatástalanításra úgy mint a normál felhasználói kódokat. A következő táblázatban láthatja a Galaxy Dimension típusokra vonatkozóan a felhasználók számát, amik ATM felhasználóként működnek.

Galaxy Dimension változata	Felhasználói kódok
GD-48	94 - 96
GD-96	242 - 246
GD-264	986 - 995
GD-520	986 - 995

Kilépés a telepítói üzemmódból

1. Lépjen vissza a telepítói alapkijelzéshez.
2. Gépelje be a telepítói kódot.
3. Nyomja le az **esc** gombot.

A Galaxy elkezd a telepítói üzemmódból való kilépés folyamatát azzal, hogy ellenőrzi a rendszer épségét és biztonságát:

- **Szabotázsok ellenőrzése** – Ha csatlakoztatva van a rendszerhez egy intelligens tápegység, akkor a központ kiszámítja, hogy a hozzá csatlakoztatott készenléti akkumulátor alkalmas-e arra, hogy a rendszert a kívánt ideig üzemeltesse (a készenléti akkumulátor (**Standby Battery**) paraméternél beírt érték alapján (lásd 51.37 opció)). A rendszer ez után ellenőrzi, hogy nincs szabotázs állapot a központban, modulokban, illetve a zónákban.
- **Rendszer modulok** – Ha nincs szabotázs állapot, akkor a Galaxy ellenőrzi a rendszerhez csatlakoztatott modulok számát.
- Ha nem adtak hozzá és nem távolítottak el modulokat a rendszerből, akkor a kijelzőn a „Nincs új modul, nyomja le az **esc** gombot a kilépéshez / No modules added, esc to continue” jelenik meg.
- Ha modulokat távolítottak el, akkor ezeket a rendszer hiányzóként jelzi. A telepítőt felkéri arra, hogy nézze meg a hiányzó modulokat, és törölje őket a rendszerből a * gomb megnyomásával. A modul eltávolítása előtt figyelmeztetés történik. Az **ent** gomb megnyomásával nyugtázhatja a modul eltávolítását. Amikor eltávolított minden hiányzó modult, akkor a Galaxy jelzi a rendszerhez csatlakoztatott modulok korábbi és jelenlegi számát, mielőtt visszatérne a normál kijelzéshez.
- Ha modulokat adtak hozzá a rendszerhez, akkor a Galaxy jelzi a rendszerhez csatlakoztatott modulok korábbi és jelenlegi számát, mielőtt visszatérne a normál kijelzéshez.

Amennyiben a telepítói üzemmódból való kilépés folyamata közben bármikor megnyomja az **esc** gombot, akkor a folyamat megszakad, és a Galaxy visszatér a telepítói üzemmódba. Ez a visszaállítás eltarthat néhány másodpercig.

Manager kód

A menedzser kód tulajdonosa a következőkre van feljogosítva:

- A menedzser PIN kód módosítása (a menedzser PIN kód nem törölhető) és a MAX jellemzők hozzárendelése a kódhoz.

Ha a 48.2 menü opcióhasználatával erre feljogosítjuk, a menedzsernek lehetősége van továbbá:

- Az összes felhasználói kód (User Code) opcióinak programozása
- Más kódok hozzárendelése a menedzser szinthez (3.6)

MEGJEGYZÉS: A telepítő és a külső kód visszaállíthatja a menedzser PIN kódot a gyári alapbeállításra (12345), a **menedzser törlés** (Reset Mgr) paraméter használatával (lásd 51.21 opció). A menedzser kód törli a csoport kiválasztásokat, amikor engedélyezve vannak a csoportok. A menedzser szükség esetén be és ki tudja kapcsolni a csoport választásokat (a * gomb használatával).

A menedzser kód alapbeállításra állítja a teljes menü hozzáférést (11-48. opció). A gyorsmenü eléréshez (0-9 opció) törölje a menedzserhez hozzárendelt *-ot a **Szint módosítás** (Modify Level) opcióban.

Kódok programozása

Az egyes felhasználói kódok tulajdonosai csak saját kódjának módosításához elegendő jogosultsággal rendelkeznek, más felhasználók kódjaihoz nincs hozzáférésük. Az egyetlen kivétel a menedzser kód.

1 = Felhasználói kódok (User Codes)

Lépjen be a **42=kódok** (Codes) opcióba, és válassza ki az 1 menüpontot – Felhasználói kódok (1=User codes). A kijelzőn az 1. felhasználó részletes adatai (**001 felhasználó**) jelennek meg.

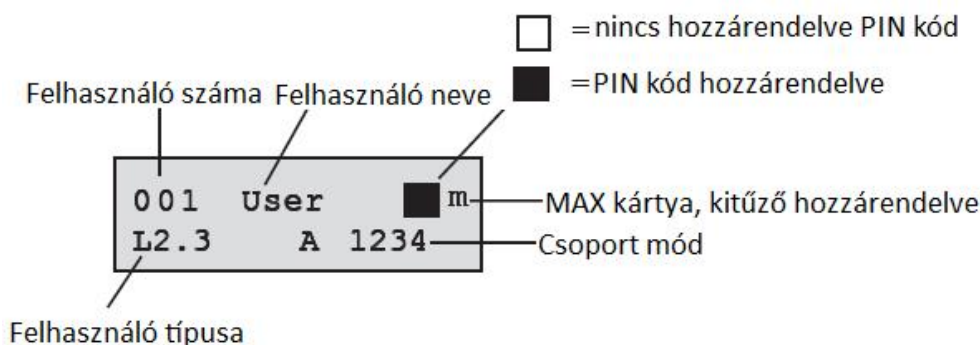

Az egyes felhasználók megjelenített adatai között az **A** és **B** gombokkal lépkedhet, illetve konkrét felhasználók is kiválaszthatók a kívánt felhasználói szám (Például 023, 069) beírásával. Amikor a kívánt kód látható, nyomja meg az **enter** gombot, a felhasználói kód módosítás opció kiválasztásához. A kijelzőn az **1=Pin módosítás** (1=Modify PIN) felirat jelenik meg. A választható módosítási opciók az **A** és **B** gombok megnyomásával jeleníthetők meg. Az **enter** gomb megnyomásával válassza ki a kívánt opciót. Az egyes opciókat a következő bekezdésekben részletezzük:

NORMÁL FELHASZNÁLÓI MŰVELETEK

1 = PIN módosítás (Modify PIN)

A PIN azonosítja az egyes felhasználókat a Galaxy riasztó központ számára és lehetővé teszi a felhasználónak, hogy kezelje a rendszert. A **PIN módosítás** (Modify PIN) opció segítségével lehetőség van egy új PIN kiadására a felhasználó számára, illetve meglévő PIN kódok módosítására. A PIN kódnak 4, 5, vagy 6-jegyű, a rendszerben egyedi azonosító számnak kell lennie.

MEGJEGYZÉS: A PIN kód hosszát az 51.66=PIN kód minimális hossza (51.66=Min Pin Size) paraméter szabályozza.

Ha két azonos PIN kódot jelölnek ki, akkor az **Ismételt bevétel** (Duplicate entry) üzenet jelenik meg és a PIN kód nem lesz hozzárendelve a felhasználóhoz. Az egyes számjegyek a beírásakor a kijelző alsó sorában jelennek meg. A * gomb egyszeri megnyomásával az utolsó beírt számjegyet, ismételt lenyomásával/folyamatos nyomva tartásával az összes beírt számjegyet törölheti. Amikor megadta a helyes PIN kódot, akkor nyomja meg az **enter** gombot a beprogramozott érték elfogadásához. Ha

korábban belépési kódot (MAX számot is) rendelt a felhasználóhoz, a kijelzőn a **MAX szám törlése, A= Igen, B= Nem** (Delete Max No. A=yes, B=no) szöveg jelenik meg. A megfelelő gomb lenyomása után a rendszer visszalép az előző menüszintre. Amikor a felhasználóhoz PIN kód van hozzárendelve, a felhasználói szám részletes adatait kijelző képernyő felső sorában egy sötét négyzet (■) látható.

JOGOSULT MENEDZSERI MŰVELETEK

PIN kód törlése

A meglévő PIN kód adatok teljesen törölhetők a * gomb használatával a számok beírása helyett. Ha nincs PIN kód hozzárendelve az adott felhasználói sorszámhoz, a kijelző felső sorában egy üres négyzet (□) látható.

Páros kódok megadása

Ahhoz, hogy egy felhasználói kódot **páros kódként** (Dual Code) programozza be, nyomja meg a # gombot, miközben a **PIN kód módosítás** (Modify PIN) opció van kiválasztva. A # a kijelölt felhasználói PIN kód elején lesz látható (**#1314**). Amikor egy PIN kód páros kódként van megadva, akkor két sötét négyzet (■■) látható a felhasználói sorszám adatokat kijelzőjének felső sorában.

MEGJEGYZÉS: A Mester menedzser kód nem adható meg páros kódként.

A páros kódok működése

A páros kódok egyik tagjának beírása még nem teszi lehetővé a menühöz való hozzáférést, és nem élesítheti, hatástalaníthatja a rendszert. A kijelzőn a **hozzáférés megtagadva, még egy kódot** (No Access – Additional Code) felirat látható. Az páros kód első felének beírása után 60 másodpercen belül be kell írni a páros kód második tagját, a menühöz való hozzáférésre, a rendszert élesítéséhez, vagy hatástalanításához. A páros kódok különböző jogosultságúak lehetnek – a beírt legmagasabb szintű hozzáférés lesz biztosítva a rendszerhez, akár elsőként, akár másodikként írták ezt be.

Az egyedül beírt páros kódot – anélkül, hogy egy második páros kódot is beírnának 60 másodpercen belül – az eseménynapló **illegális kódként** (Illegal Code) jegyzi fel, és aktiválódik az összes kimenet, amely **illegális kód** (Illegal Code) működésre van programozva.

Kettős azonosítás

Ha egy felhasználónak van egy MAX száma és a # kihelyezésével a páros funkció is hozzá van rendelve, akkor a PIN és ugyanennek a felhasználónak a MAX kártyája adja a duál működés alapját.

2=Hozzáférési szint módosítása (Modify level)

Mindenfelhasználóhoz hozzá van rendelve egy hozzáférési szint, amely meghatározza felhasználó számára elérhető menü opciókat. A programozható szintek 1.0~2.5-ig terjednek.

- A 3.6 szint a menedzserekhez van rendelve.
- A 3.7 szint a telepítói jogosultság – ez a szint nem rendelhető felhasználói kódhoz.
- A 3.8 szint a külső kódhoz van hozzárendelve. Ez a jogosultság nem rendelhető telepítói vagy felhasználói kódokhoz. A külső kódok csak az E címen lévő kezelőkről elérhetők.

Ennek az opciónak meg kell adnia azt a jogosultsági szintet, amit az adott felhasználóhoz hozzá kíván rendelni, majd nyomja meg az **enter** gombot a programozási beállítás elfogadásához, és az előző szítre történő visszatéréshez.

EN50131-1 szint	Típus		Hozzáférési jogosultság
1	1.0†	Őr	Feljegyzi az eseménymemória - más funkciója nincs
2	2.1†	Takarító	Csak élesíteni tudja a rendszert.
2	2.2†	Karbantartó	Csak élesíteni és hatástalanítani tudja a rendszert.
2	2.3†	Felhasználók	11-19. menü opciók
2	2.4	Felhasználók	11-25. menü opciók
2	2.5	Felhasználók	11-32. menü opciók
2	3.6††	Manager	11-48. menü opciók
3	3.7††	Telepítő	11-71. menü opciók
3	3.8††	Külső	11-71. menü opciók
† Nincs hozzáférése a menü beállításaihoz			
††A menedzseri a telepítói és külső kódok (a rendszer utolsó három kód típusa) rögzített működési jellegű, nem átprogramozható.			
Az őr kivételével minden kódtípussal megváltoztatható a felhasználó saját PIN kódja.			

Kényszer alatti nyitás kódja (Duress code)

Ha megnyomja a # gombot, miközben a **Szint módosítás** (Modify Level) opcióban van, akkor az éppen kiválasztott felhasználói kód **Kényszer alatti nyitás** (Duress Code) jelzésére szolgáló kódként lesz kijelölve. A kényszer alatti nyitás kódjának beírásakor a rendszer minden **Kényszer riasztásra** (Duress) programozott kimenete működésbe lép (lásd **53 opció=Kimenetek** – Outputs). Nincs korlátozás arra nézve, hogy hány kódot jelölhet meg a rendszerben kényszerített nyitás jelzésére szolgáló kódként. Ha egy érvényes felhasználói kód bevitele után kétszer lenyomja a # gombot, az is kényszer alatti nyitás jelzésének minősül és ugyanazokat a csendes riasztási műveleteket indítja.

Gyorsmenü

Alapbeállításban az összes felhasználói kód a gyorsmenükhöz fér hozzá. Ez a menü 10 opciós választási lehetőségből áll (0-9), mely az összes menü opció közül (11-68) lett kiválogatva. A gyorsmenükhöz való hozzáférést a felhasználói kód szintje vezérli. Bármelyik felhasználó felhatalmazható a gyorsmenü helyett a teljes menü használatára a **Szint módosítás** (Modify Level) műveletben, ha a felhasználó sorszámahoz egy * karaktert rendelünk. Vagyis egy *2.5 szintű

felhasználó a teljes menü 11-42. opcióihoz férhet hozzá. Semelyik kód sem fér hozzá mindkét menühöz.

A telepítő át tudja programozni a gyorsmenüben megjelenő műveletek beállításait (lásd **59. opció=Gyorsmenü – Quick Menu**).

MEGJEGYZÉS: A Mester menedzser kód alaphelyzetben rendelkezik a teljes menühöz való hozzáféréssel.

A telepítő határozhatja meg a menü opciók hozzáférési szintjét (lásd **68. opció=Menü hozzáférés – Menu Access**). Ez a szolgáltatás teszi lehetővé a felhasználók számára, hogy olyan menüpontokhoz is hozzáférjenek, amelyekre alapbeállításban nem jogosítja fel őket a felhasználói kódszintjük.

3 = Név módosítás (Modify Name)

A művelet segítségével rendelhetünk nevet egy adott felhasználói sorszámmal. A név legfeljebb 6 karakterből állhat. Alapbeállításban mindegyik felhasználói kódhoz a **FELHASZNÁLÓ (USER)** név van megadva. A telepítő (**ENG**) és a menedzser (**MGR**) fix és nem programozható át. A **név módosítás (Modify Name)** opció kiválasztásakor kijelző alsó sorában a névhez használható alfanumerikus karakterek sora jelenik meg. A kurzor az **L** betűn villog. A ***** gomb megnyomásával törölheti az alapbeállítást, vagy korábbi név karaktereit. Amikor törölte a korábbi nevet, az **A** vagy **B** gomb megnyomásával vigye a kurzort a név első karaktereihez, és ekkor nyomja meg az **enter** gombot. A kiválasztott karakter megjelenik a felső sorban. Folytassa ezt az eljárást, amíg a kívánt nevet be nem írta.

A **#** gomb a nagybetűk, a kisbetűk és a rendszer könyvtár között léptet. A karakterek és a könyvtárban lévő szavak a karakter vagy szó hivatkozási számának beírásával (lásd A függelék=Könyvtár), illetve az **A** vagy **B** gombok lenyomásával választhatók ki.

4 = Időzítő

Ez az opció engedélyezi a felhasználónak, hogy hozzáférjen a menü élesítés hatástalanítás funkciójához. A PIN kód csak az időzítő kikapcsolt (OFF) periódusában működik, amit a heti időbeosztásnál a 65.1 menüben lehet létrehozni.

Ha egy felhasználó a kódjához társított időn kívül, az időzítés bekapcsolt (ON) periódusában üti be a kódját, akkor az érvénytelen kód üzenet jön létre a naplóban.

Ha az időzítő opciót 00=nincs –re állítja, akkor azt jelenti, hogy az összes felhasználó kód bármikor érvényes.

Megjegyzés: Ez a funkció nem irányítja a kártyás beléptetést az ajtóknál. Ezt a beléptetést a sablonoknál lehet irányítani a felhasználó menü **42.11=Template** almenüjében

5 = Ideiglenes kódok (Temporary Codes)

Az **Ideiglenes kódok (Temporary Codes)** lehetővé teszik egy PIN kód átmeneti hozzárendelését egy felhasználóhoz. Ennek az opciónak a kiválasztásakor be kell írnia a napok számát (0-99), ameddig a kódnak aktívnak kell maradnia. Az alapbeállítású **0** érték azt jelzi, hogy a kód állandó. Az ideiglenes kód érvényessége a megjelölt számú napok után éjfélkor telik le, ekkor a kód törölődik a kódlistán. A felhasználóhoz rendelt **Ideiglenes kódot (Temporary Code)** a felhasználó sorszáma és neve közötti fölfelé nyíl ^ jelzi a kijelzőn. Például: **001^ User**.

MEGJEGYZÉS: A menedzser, telepítói és külső kód nem lehet **Ideiglenes kód (Temporary Code)**.

PIN csere (PIN Change)

Amennyiben egy felhasználóhoz hozzárendeli a **PIN csere** (PIN Change) jogosultságot az ideiglenes kód opcióban, akkor az adott felhasználónak egy előre megadott időn belül új PIN kódot kell megadnia. (Lásd **51.42 opció=Paraméterek. PIN csere** - Parameters. PIN Change). Ha a csere nem történik meg, a felhasználói PIN kód lejár és többé nem működik.

Az olyan felhasználói kód beprogramozásához, amely PIN cserére szólít fel, válassza ki az **Ideiglenes kód** (Temporary Code) műveletet, majd nyomja meg a * gombot ahelyett, hogy beírná az ideiglenes kód érvényességi napjainak számát. Nyomja meg az **enter** gombot a programozási beállítások elfogadásához, és az előző menüszintre történő visszatérésre. A **PIN megváltoztatásos kódként** (PIN Change Codes) megjelölt kódot a kijelzőn * karakter jelzi a felhasználó száma és neve között. Például **001*USER**. A menedzser, telepítói és külső kódhoz nem lehet PIN csere kötelezettséget rendelni.

Amennyiben a **PIN csere** (PIN Change) paraméterhez beírt érték **0**, akkor a kód állandó kódként van megjelölve. Ilyen esetben a kijelzőn rövid ideig egy figyelmeztető üzenet lesz olvasható, miszerint a rendszer nem fog PIN cserét kérni. Amennyiben a PIN csere opció értéke az 1-12 tartományban van, akkor a beírt szám a hónapok száma, amelyek után a kódot meg kell változtatni, máskülönben lejár az érvényessége.

Megjegyzés: Amennyiben a felhasználóhoz ne rendel új PIN kódot a PIN figyelmeztetés (PIN warning) idő alatt, akkor a felhasználót a rendszer következő hatástalanításakor törli.

6 = Csoport módosítás (Modify Groups)

Ez az opció határozza meg azokat a csoportokat a rendszerben, amelyekhez a felhasználó hozzáférhet, és amelyeket kezelhet. A **Csoport módosítás** (Modify Groups) opció csak akkor használható, ha engedélyezve van a csoport üzemmód.

Több Csoportos Rendszerek

A nagyobb Galaxy központok 32 csoportot is képesek kezelni, ezeket nyolcas csoport blokkokban jelzi ki a kezelőegység. A csoportokat A, B, C és D blokkokba sorolja.

Az 1-8 gomb megnyomásával jelölje ki a megfelelő csoportokat az egyes blokkokban a felhasználó számára.

A kód ekkor engedélyezve van (lásd **63.1 opció=Opciók. csoportok** – Options. Groups). A rendszer alaphelyzetben a csoportbeállításokat letiltja.

A Csoport módosítás (Modify Groups) opció kiválasztásakor a kijelzőn megjelennek a felhasználóhoz pillanatnyilag hozzárendelt csoportok. Az összes felhasználó alapbeállításban az 1. csoporthoz van rendelve. A csoportszám megnyomásával válthatja át a csoportok felhasználóhoz rendelésének állapotát. A **2** és **3** gomb megnyomása a 2. és 3. csoportot rendeli hozzá a felhasználóhoz. Az 1 megnyomása (amikor az 1. csoport már hozzá van rendelve a felhasználóhoz) törli az 1. csoportot a felhasználó kódjáról. A * gomb megnyomásával megadhatja a felhasználónak a csoport választás jogát. Amikor a szükséges csoportokat kijelölte a felhasználó számára, nyomja meg az **ent** gombot a programozási beállítás elmentéséhez és az előző menüszintre történő visszalépéshez.

Több Csoportos Rendszerek

A nagyobb Galaxy központok 32 csoportot is képesek kezelni, ezeket nyolcas csoport blokkokban jelzi ki a kezelőegység. A csoportokat A, B, C és D blokkokba sorolja.

Az 1-8 gomb megnyomásával jelölje ki a megfelelő csoportokat az egyes blokkokban a felhasználó számára.

Csoport Blokk	Csoportok
A1-8	1-8
B1-8	9-16
C1-8	7-24
D1-8	25-32

Csoport opciók

Önálló csoport

A felhasználó hozzárendelhető bármelyik csoporthoz. Ebben az esetben a 2.2 és a feletti jogosultságú felhasználó csak ahhoz a csoporthoz férhet hozzá, azt élesítheti és hatástalaníthatja.

Több csoport

A felhasználók hozzárendelhetők egynél több csoporthoz is, mely esetben a hozzáférés és kezelés közös. A felhasználó nem választhatja azt, hogy a kijelölt csoportok közül csak egyet, vagy esetleg csak néhány kiválasztott csoportot kezeljen.

Csoport választás

A felhasználókhoz hozzárendelhető egynél több csoport is, de eközben választási lehetőségük van, hogy a hozzájuk rendelt csoportok közül melyiket kívánják megnézni, élesíteni vagy hatástalanítani. Miközben a csoportokat kijelöli a felhasználókhoz, a * gomb megnyomásával megadja a csoport választási lehetőségét is.

MEGJEGYZÉS:

1. A menedzser, telepítői és külső kód fixen hozzáfér a rendszer összes csoportjához, és ez a beállítás nem módosítható.
2. A menedzser, telepítői és külső kódot alapbeállításban csoportválasztási lehetőséggel látták el. A menedzser kód esetén törölhető a csoportválasztási lehetőség. A telepítő és külső kódok esetén, a csoportválasztás fixen be van állítva.
3. A **42. opció=Kódok** (Codes) használatára jogosult felhasználó csak azokat a csoportokat jelölheti ki, amelyek az ő felhasználói kódjához hozzá vannak rendelve. Amelyik felhasználó nem férhet hozzá például a 4. csoporthoz, az nem jelölheti ki a 4. csoportot egy másik felhasználói kód számára.

7 = Kártya számok (MAX Number)

A Kártya számok a következő adatok valamelyikét tartalmazzák:

- beléptető kártya széria száma.
- a kártyába lézerrel gravírozott 10 jegyű szám
- a rádiós kulcsoknak olyan kártya száma van, amelyet az RF RIO generál.
- a kártya vagy címke kódolt kódját a keyprox egység útján lehet a rendszerbe bevinni.

Ezek a számok azonosítják a kártyát/címkét és a hozzá tartozó felhasználót a rendszer számára.

A **Kártya szám** (MAX Number) alapbeállítású értéke üres.

8 = MAX funkció (MAX function)

A MAX kártyához/címkéhez hozzárendelhető egy menü opció. A felhasználónak feljogosítva kell lennie a MAX kártyához hozzárendelt opció használatára, vagy a megfelelő felhasználói szint kijelölésével, vagy a **68. opcióval=Menü hozzáférés** (Menu Access).

Az alapbeállítású opció a **Használton kívül** (Not Used). Az új opciót az **A** vagy **B** gomb lenyomásával választhatja ki, vagy pedig közvetlenül beírhatja az opció számát. A kiválasztott opció elfogadásához nyomja le az **enter** gombot.

9 = MAX kezelőegység (MAX Keypad)

A MAX kártyához hozzárendelt menü opció lekorlátozható úgy, hogy csak egy kezelőegységen működjön. Ennek az opciónak a kiválasztásakor a kijelzőn ** látható, ami azt jelzi, hogy a kiválasztott kezelőegység még nincs megadva. Egy adott kezelőegység kiválasztásához nyomja meg a # gombot. Ekkor a kijelzőn megjelenik a rendszerben lévő első kezelőegység címe. Az **A** és **B** gombok használatával léptesse a kijelzőt a kívánt kezelőegységhez, majd nyomja meg az **enter** gombot.

MEGJEGYZÉS: Az éppen használt kezelőegység címét az jelzi, hogy egy fekete négyzet villog a kezelőegység címének első számjegye fölött.

„Kártya ott-tartásos” MAX műveletek

A MAX funkció akkor aktiválódik, amikor:

- a kártyát/címkét a MAX olvasó elé tartják 3 másodpercre, **vagy**
- a programozni kívánt RF távirányító nyomógombját megnyomják. Amennyiben a távirányító 1 nyomógombja az élesítési műveletre van programozva, a 2 nyomógomb automatikusan a hatástalanítási parancs végrehajtására lesz programozva mindaddig, amíg a 2 nyomógomb az RF RIO MAX műveleteinek követésére van programozva.

A MAX/MicroMAX vagy KeyProx olvasók használata esetén az olvasót vagy KeyProx modult a felhasználóval közös csoporthoz kell rendelni. A 9. opcióban: **MAX kezelőegység** (MAX Keypad) megadott kezelőegység kijelzi a hozzárendelt MAX funkciót.

Páros funkciók kijelölése MAX számokhoz (V4 és újabb)

Amennyiben a kártya sorszámához a # karakter hozzá van rendelve, a kártya ott-tartásos funkciók kizárólag akkor fognak működni, ha a felhasználó a hozzá rendelt PIN számmal is azonosítja magát. Ehhez az szükséges, hogy a PIN számhoz is hozzá legyen rendelve a # karakter. A **páros hozzáférés** funkció bármilyen sorrendben elfogadja az azonosítást, de ha a kártyát ismertetjük fel először, azzal csak egyszerűen engedélyezzük, hogy a kód tulajdonosa hozzáférhessen a normál menü funkciókhoz (lásd **42 opció=Programozói kódok** – Codes for programming).

Ha a felhasználó kártyaszáma egy * karakterrel van megjelölve, a kártya **páros hozzáférésűvé válik**. Ez azt jelenti, hogy a kártya azonosítása önmagában nem elegendő az ajtó nyitásához, ehhez szükség van egy másik PIN bevitelére vagy kártya felmutatására.

11 = Sablon (Template)

A rendszer minden felhasználóját el kell helyezni egy belépési sablonban. Minden sablonhoz több felhasználó rendelhető hozzá. A belépési sablon a csoportokból és az idő beosztásokból áll, ami szabályozza a kártyás beléptetést. Ezzel a lépéssel lehetséges az egy csoporthoz vagy területhez tartozó ajtók hozzáférését egy mozdulattal a felhasználóhoz rendelni. Ezzel csökkentve a programozáshoz szükséges időt, és megkönnyíti a programozást. A sablonokat a 45.7 opcióban lehet létrehozni a 65.1 opcióban létrehozott heti beosztások alapján.

42.2 = PIN kód figyelmeztetés (PIN Warning)

Ez az opció határozza meg azoknak a napoknak a számát, amennyivel előre figyelmeztet a rendszer a PIN csere lejáratí dátumára (lásd **51.42 opció=Paraméterek. PIN csere** – Parameters. PIN Change), amikor is a rendszer a lejárató kód beírásakor felszólítja a felhasználót az új PIN kód megadására. Az időtartam alapbeállítása **28** nap, melynek értéke 1 és 28 nap között választható. Amennyiben a felhasználó nem ad meg új kódot, a **PIN kód figyelmeztetési időszak** (PIN Warning Period) végéig, akkor a kód törlődik a rendszer következő hatástalanításakor.

MEGJEGYZÉS: A **PIN kód figyelmeztetés** (PIN Warning) a hónap utolsó napján ér véget. A PIN kód a következő hónap első napján jár le.

42.3 = Kártyás Felhasználók (Card Users)

Ebben a menüpontban rendelheti hozzá a kártyát/kitűzöt a rendszer felhasználóihoz (illetve törölheti azokat) Hét opció közül választhat:

1 = Csoportos hozzáadás

Ezzel az opcióval kezdheti meg a kártyák/kitűzők hozzáadását a felhasználókhoz, melyeket ki is jelez. Amikor a csoportos hozzáadás zajlik (automatikusan hozzárendeli a beolvasott kártyát/kitűzöt a felhasználóhoz), a panel felfelé lépteti a felhasználókat a Csoportos hozzárendelés indítása opcióban beállított értéktől. Ezt addig folytatja, amíg új kártyát mutatunk fel a Csoportos DCM-nek jelölt DCM-nél.

2 = Csoportos tesztelés

Ez az opció összehasonlítja a rendszerben tárolt kártya/kitűző számot a Csoportos DCM-en beolvasott kártya/kitűző számmal. Ezen kívül közvetlen a kártyához hozzárendelt felhasználó programozására léphet innen.

3 = Csoportos törlés

Ezzel az opcióval törölheti a kártya/kitűző számokat a felvételtől. Törlés előtt figyelmeztetés ad.

4 = Csoportos hozzárendelés indítása

Itt állíthatja be a felhasználó számát, ahonnan a csoportos hozzárendelés kezdődik.

5 = Csoportos hozzárendelés befejezése

Itt állíthatja be a felhasználó számát, ahol a csoportos hozzárendelés befejeződik.

6 = Csoportos DCM olvasó

Ezzel az opcióval választhatja ki a DCM olvasók közül, hogy melyiket használja csoportos olvasóként. A * gomb megnyomásával visszaállítja a rendszerben az összes olvasót az alapértelmezett funkciójához.

7 = Felhasználó Sablon

Ezzel az opcióval kiválaszthat egy felhasználót, akinek a belépési jogosultságait a többi felhasználóra akarjuk alkalmazni a csoportos hozzáadás opció használatakor.

43. opció – Nyári időszámítás (Summer – 9. gyorsmenü opció)

A nyári időszámítás az Európai szabványoknak megfelelően, az alábbi beállítások szerint működik:

A rendszer mindegyik év első napján beállítja a nyári időszámítás **Kezdő** dátumát Március utolsó vasárnapjára, **Vége** dátumát pedig Október utolsó vasárnapjára.

A **Kezdő** dátum napján 01:00 órakor (GMT) a rendszer órája továbblép 02:00 órára (DST). A **Vége** dátum napján 02:00 órakor (DST) a rendszer órája visszalép 01:00 órára (GMT).

MEGJEGYZÉS: Az idő beállítása mindig a GMT-hez viszonyítva változik. Például Olaszországban, ami +1 órára van Greenwich-től, ez így működik:

Március utolsó vasárnapján 02:00-ról 03:00-ra vált.

Október utolsó vasárnapján 03:00-ról 02:00-ra vált.

A **Kezdő** és **Vége** dátumokat arra feljogosított felhasználói kódokkal át lehet programozni. Az **A** gomb lenyomásával a kezdési dátumot, a **B** gomb lenyomásával a vége dátumot lehet kiválasztani. Az új dátumnak egy elfogadható értékű négyjegyű dátumnak kell lennie, nap/hónap formátumban (nn/hh).

44. opció – Nyomkövetés (Trace)

Ez az opció aktiválásával a legutóbbi riasztási működések körülményeit rögzíthetjük. A **Nyomkövetés** (Trace) opció feljegyezi a rendszer élesítésének és hatástalanításának részleteit közvetlenül a riasztás aktiválása előtt és után, valamint az első 5 eseményt, melyek a riasztás aktiválása közben megtörténnek. Ez az információ megmarad nyomkövetés céljából a következő riasztás aktiválásig. Amikor belép az opcióba, az **A** és **B** gomb megnyomása végigléptet a hét nyomkövetési üzemmódban rögzített tételre.

Ha a **Nyomkövetés** (Trace) opciót megtekintési üzemmódjában megnyomja a # gombot, akkor további információk jeleníthetők meg bizonyos eseményekről. A felhasználói események közlik a kezelőegységet, felhasználói szintet, és a jelenlegi csoportot. A riasztási események a zóna leírást adják meg, ha ez be van programozva.

Az éppen látható nyomkövetési információ a * gomb megnyomásával nyomtatható ki. Az **esc** gomb megnyomása megszakítja a nyomtatást.

MEGJEGYZÉS: A nyomtatási funkció használatba vételéhez egy soros nyomtatót kell csatlakoztatni a Galaxy riasztó központ beépített soros portjára, egy csatlakoztatott nyomtató interfész modulra vagy egy RS232 interfész modulra.

Csoport üzemmód (Group Mode)

Ha engedélyezve van a **Csoport üzemmód** (Group Mode – lásd **63 = Opciók – Options**), akkor mindegyik csoportban külön van egy-egy nyomkövetési adatsor. A **Nyomkövetés** (Trace) opció kiválasztásakor azok a felhasználók akik rendelkeznek a csoport választási jogosultsággal (lásd **42 = Kódok – Codes**), megtekinthetik a kijelölt csoportok nyomkövetési adatait. Nyomja meg a megtekinteni kívánt csoport számát (a kiválasztott csoport alatt lévő **N** betű **Y**-ra vált), majd nyomja meg az **enter** gombot.

Ha egynél több csoportot választott ki, vagy ha a felhasználóhoz nincs hozzárendelve csoport választási jogosultság, akkor a kijelzőn a legutóbbi riasztás aktiválást adó csoport nyomkövetési adatai lesznek láthatók.

45. opció –Időzítő vezérlés (Timer Control)

45.1 = Megtekintés

Ez az opció lehetővé teszi a 65.1 opcióban beállított időzítők programozási beállításainak megtekintését:

1 = Heti időzítés

Az **A** és **B** gombok használatával nézheti meg a programozott időzítéseket és a be és kikapcsolt periódus időket.

2 = Időzített kimenetek

Ez az opció engedélyezi a **Timer-A** és **Timer-B** kimeneteket a be és kikapcsolási időkkel, amit a 65.2 opcióban tekinthet meg.

3 =Önélesítés

Az **A** és **B** gombokkal lépkedve kiválaszthat egy csoportot (opcionális) és megtekintheti az időbeosztásokat amik a csoporthoz vannak rendelve.

4 = Kizárás

Az **A** és **B** gombokkal lépkedve kiválaszthat egy csoportot (opcionális) és megtekintheti az időbeosztásokat amik a csoporthoz vannak rendelve.

Megjegyzés: A beprogramozott idők nem módosíthatók ebben az opcióban.

Minden beprogramozott időzítő (Heti időzítés, Időzített kimenetek, Önélesítés és Kizárás) kinyomtatható az 57.11 = Rendszer Nyomtatás.Időzítők (SYSTEM PRINT.Timers) menüpontban.

45.2 = Ünnepnapi (Holidays)

A művelet segítségével lehetséges (legfeljebb 32) ünnepnap megadása. Mindegyik ünnepi időszakhoz be kell írni egy **kezdet** és **vége** (Start és End) dátumot az **1=Dátum módosítás** (Modify Dates) opció használatával, valamint a **2=Csoport kijelölés** (Assign Groups) funkció használatával meg kell adni azokat a csoportokat, amelyeket a beprogramozott ünnepnap időszakok érintenek. A kijelölt csoportoknál a rendszer az összes időzítő funkcióját felfüggeszti a megadott dátumhatárok között. A kezdet dátum előtti időzítő művelet marad működésben a dátum végét követő első műveletig. Például egy olyan kód, amelyet a **Kódok** opcióban (42.1.4.1 – Codes) az **A időzítő zónához** (Timer A Zone) rendeltek hozzá, nem fog működni az **A időzítőnél** (Timer A) beprogramozott ünnepnap időszak időtartama alatt, amennyiben az időzítő éppen **aktív (On)** üzemmódban van, amikor az ünnepnap elkezdődik.

1 = Dátumok módosítása (Modify Dates)

Ennek az opciónak a kiválasztásakor a kijelzőn megjelenik az első ünnepnap időszak **kezdeti** és **vége** (Start és End) dátuma. Egy nyíl (>) mutatja a **kezdeti** dátumot. Ha ehhez az időszakhoz nem írt be dátumot, a kijelzőn ****/*** látható. A **kezdet** dátum beprogramozásához nyomja meg az **enter** gombot. A dátum kijelzés átvált **nn/hh** (n-nap, h-hónap) felírra. Írjon be egy értelmezhető négyjegyű számot, majd nyomja meg az **enter** gombot a beállítás elmentéséhez. Az év beállítására nincs szükség, csak a napra és hónapra (nn/hh).

Az egyes beállított ünnepnapi időszakok között az **A** vagy **B** gomb lenyomásával lépkedhet, vagy az ünnepnap időszak sorszámanak (1-32) beírásával közvetlenül egy adott időszak beállításaihoz léphet.

Az ünnepnap időszakokat csak a mester menedzser vagy a telepítő programozhatja. A felhasználók hozzáférhetnek ehhez az opcióhoz, ők azonban csak megnézni tudják a beprogramozott ünnepnap dátumokat.

2 = Csoportok kijelölése (Assign Groups)

Ez a funkció határozza meg, hogy mely csoportokat befolyásolja az ünnepnap időszakok programozása.

A **Csoportok kijelölése** (Assign Groups) opció kiválasztásakor a kijelzőn megjelennek a beprogramozott ünnepnap időszakhoz jelenleg hozzárendelt csoportok, és ezeket a csoport alatt lévő **Y** jelzi. A nem kijelölt csoportok alatt **N** betű látható. Az összes csoport alapbeállítása **Y**. A csoport állapotát a csoport számának megnyomásával válthatja át. Amikor a kívánt csoportokat hozzárendelte a ünnepnapokhoz, akkor nyomja meg az **enter** gombot a programozás elfogadásához, és hogy visszatérjen az előző menüszintre.

45.3 = Korai nyitás (Early open)

Ha a **korai nyitás** opció (Early Open – 45.3.2) engedélyezve van, akkor a **kizárás tiltási idő** (Lockout Off – lásd 65 = **Időzítők** – Timers) a következő napon előre hozódik a 44 = **Korai nyitás** (Early Open) paraméterben beprogramozott számú perccel (0-240). Ez lehetővé teszi a rendszer kézi hatástalanítását az eredeti beállításnál korábbi időpontban.

1 = korai Időpontok (Early Times)

Ha az időzítő ki van kapcsolva, akkor az időzítő működése fel van függesztve. Ez a funkció nem használhatja a beprogramozott időzítők módosítására. Az időzítő alapállapértéke 0 = kikapcsolva. Az időzítő bekapcsolásához válassza ki az 1= bekapcsolva értéket.

Az időzítő értéke a 65.1 opcióban is megváltoztatható, de csak telepítói kóddal.

Az opciót kiválasztva megtekintheti, hogy mely csoportoknak engedélyezett a korai nyitás. Azoknak a csoportoknak ahol engedélyezett, ott a csoport száma alatt egy **Y** látható, ahol nem engedélyezett ott egy **N**. Alapértelmezetten az összes csoport alatt **N** látható.

Megjegyzés: csak telepítói (engineer) kóddal lehet a korai nyitást engedélyezni a csoportoknál, de először engedélyezni kell a funkciót.

2 = Korai nyitás (Early Open)

Az opció használata 3.6. szintű felhasználók és telepítők részére a csoportok használatának tiltása esetén.

Ha a csoportok használata nincs engedélyezve a rendszerben, akkor a Korai nyitás (Early Open) opció programozása azonos a 3.6. szintű felhasználók és a telepítő számára. A művelet segítségével lehetővé válik a korai nyitás letiltása vagy engedélyezése.

0 = Letiltva (alapbeállítás) – a korai nyitás nincs megengedve

1 = Engedélyezve – a korai nyitás lehetséges

Válassza ki a kívánt beállítást, majd nyomja meg az **enter** gombot a programozási beállítások elfogadására és az előző menüpontba való visszatéréshez.

A telepítói üzemmód használata a csoportok engedélyezése esetén.

Amennyiben a csoportok használata a rendszerben engedélyezve van, (63 = **Opciók + Korai nyitás engedélyezve** – Options + Early Open), akkor a csoportoknál egyesével engedélyezhető a korai nyitás művelet végrehajtása.

45.4 = Időzítők

Ezzel az opcióval kapcsolhatja be és ki szükséges heti időzítéseket.

Ha egy időzítő ki van kapcsolva, akkor az időzítő működése fel van függesztve. Az időzítő opció nem használható a beprogramozott időpontok megváltoztatására. Mindkét időzítő alapbeállítása 0=Kikapcsolva (Off). Az időzítők bekapcsolásához válassza ki a kívánt időzítőt és váltsa át a beállítást 1-re=Bekapcsolva (On).

Az időzítő működési állapotát a telepítő a 65.1 opció segítségével is megváltoztathatja.

Az opció kiválasztásakor a csoportok korai nyitás beállítása látható a kijelzőn. A korai nyitás engedélyezését a csoport alatt látható **Y** betű jelzi. A csoportok alatt látható **N** betű azt jelzi, hogy nincs számukra beprogramozva a korai nyitás. Minden csoport alapbeállítása **N**.

MEGJEGYZÉS: Az egyes csoportok korai nyitását csak a telepítő tudja engedélyezni, de ehhez is először engedélyezni kell a korai nyitás globális használatát.

45.5 = Túlóra (Late Working)

A **Túlóra** (Late Work) opció (amennyiben **1=Bekapcsolva** – On értékre van programozva) lehetővé teszi az automatikus élesítés késleltetését az elő-figyelmeztetési időszak előtt (lásd **65.3 opció=Időzítők, automatikus élesítés** – Timers. Autoset).

MEGJEGYZÉS: Az automatikus élesedés tovább késleltethető, egy érvényes felhasználói kód beírásával az automatikus élesítés előjelzési figyelmeztetés időszaka alatt.

45.6 = Hétfégi munka (Weekend Work)

A **Hétfégi munka** (Weekend Work) opció használatával jogosíthatunk fel egy érvényes felhasználói kódot a rendszer hétfégen történő hatástalanítására. Két opció közül választhat:

1 = Napok programozása

Ezzel az opcióval engedélyezheti a hétfégi nap opciót.

1 = Hétfégi munkanap

Az opció kiválasztásával megjelenítheti a beprogramozott hétfégi munkanapot (weekend day), alapértelmezetten **0=off**.

AZ **A** és **B** gombok használatával jelölheti ki a kívánt napot/napokat ezután nyomja meg az **ent** gombot a programozás elfogadásához és az előző menüsziintre történő visszalépéshez.

0 = kikapcsolva (OFF)

1 = szombat (SAT)

2 = vasárnap (SUN)

3 = mindkettő (BOTH (szombat és vasárnap))

A kiválasztott Hétfégi Munkanap csak egy alkalommal marad aktív. A hétfégi munkanap azonnal visszatér az alapértelmezett 0=off értékhez a kiválasztott nap elteltével. A hétfégi munkanapot minden alkalommal be kell állítani amikor az szükséges.

Ha a hétfégi munkanapnak a 0=kikapcsolt (0=off) értéknél különböző érték van megadva, akkor a hétfégi munkanapra az időzítést a rendszer a Minta Nap (Pattern day) időzítéseiből veszi, a Minta Napot a 65.1.6 menüpontban állíthatja be. Például ez lehetővé teszi, hogy Vasárnap a hétfőtől péntekig érvényes önélelési és kizárási időítőköt alkalmazza a rendszer.

Megjegyzés: 51.41=Hétfégi Munka paramétert engedélyezni kell (alapértelmezetten le van tiltva), hogy a Hétfégi munkanapot kiválaszthassa egy felhasználó.

2 = Minta nap

Nem elérhető az opció. nézze meg a 65.1.6 opciót.

2 = Csoportok hozzárendelése

Ezzel az opcióval adhat engedélyt a csoportoknak a hétfégi kiélesítésre.

MEGJEGYZÉS: A nagyobb Galaxy rendszerek akár 32 csoporttal is rendelkeznek ez esetben a csoportok 8-as blokkokba rendezve jelennek meg (A, B, C, D blokkok). Az egyes blokkok között az A és B gombok lenyomásával válthat át.

45.7 = Beléptető sablon (Access Template)

A beléptető sablon(ok) határozza meg a felhasználók számára, hogy mikor és hol léphet be. Minden beléptető sablonnál egy időbeosztás van hozzáadva minden csoporthoz (területhez), hogy meghatározza mikor lehetséges a belépés. Rendszerenként akár 100 sablont lehet létrehozni. Két opció van minden sablonhoz:

1 = Név (Name)

Minden sablonnak adható név (maximum 12 karakter).

2 = Időbeosztások (Schedules)

Az időbeosztásokat a 65 menüopcióban érheti el, az időzítések a beléptető sablon kiválasztásával rendelhetők a csoportokhoz ebben az opcióban. Heti időbeosztás csoporthoz rendeléséhez a 63.1 csoport módot engedélyezni kell.

46. opció – Csoport kihagyás (Group Omit)

Az opció használatával válik lehetővé, hogy egy 3.6 szintű felhasználói kód tulajdonosa, egy blokkban kiválasztva kihagyja az összes kihagyható zónát egy, vagy több csoportban. Az opciónak a kiválasztásakor a kiválasztott csoportok minden olyan zónája, melynél a kihagyás lehetősége engedélyezve van (lásd **52.4 opció=Zóna programozás. kihagyás** – Program Zones. Omit) ténylegesen ki is legyen hagyva. A csoportokat a rendszer hatástalanítása és élesítése nélkül ki lehet hagyni, és vissza lehet állítani.

MEGJEGYZÉS: A 3.6 jogosultságú felhasználónak rendelkeznie kell a **Csoport kihagyás** (Group omit) elrendelési jogosultsággal is.

MEGJEGYZÉS: A kiválasztott csoportokban lévő zónák ki lesznek hagyva a rendszerből, amint kiválasztotta a csoportot.

Amint visszatér az alapkijelzéshez (normál vagy telepítói), a kezelőegységen a **Zónák kihagyva** (Zones Omitted) üzenetet. A kihagyott zónák csak egy élesített időszakra maradnak kihagyva, illetve amíg kézzel vissza nem állítják őket a rendszerbe.

A **Zóna kihagyásra** (Zone Omit) programozott kimenetek (az üzemmód reflexként van beprogramozva) azonnal aktiválódnak, amint egy zóna kihagyása megtörténik, és ebben az állapotban is maradnak, amíg a zóna helyre nem áll. Amennyiben a kimeneti üzemmód öntartásra van beprogramozva, akkor a **Zóna kihagyás** (Zone Omit) kimenet aktiválódik, amikor a rendszert élesítik, és aktív marad, amíg a rendszert nem hatástalanítják, miáltal a kihagyott zónák visszaállnak.

47. opció – Táv hozzáférés (Remote access)

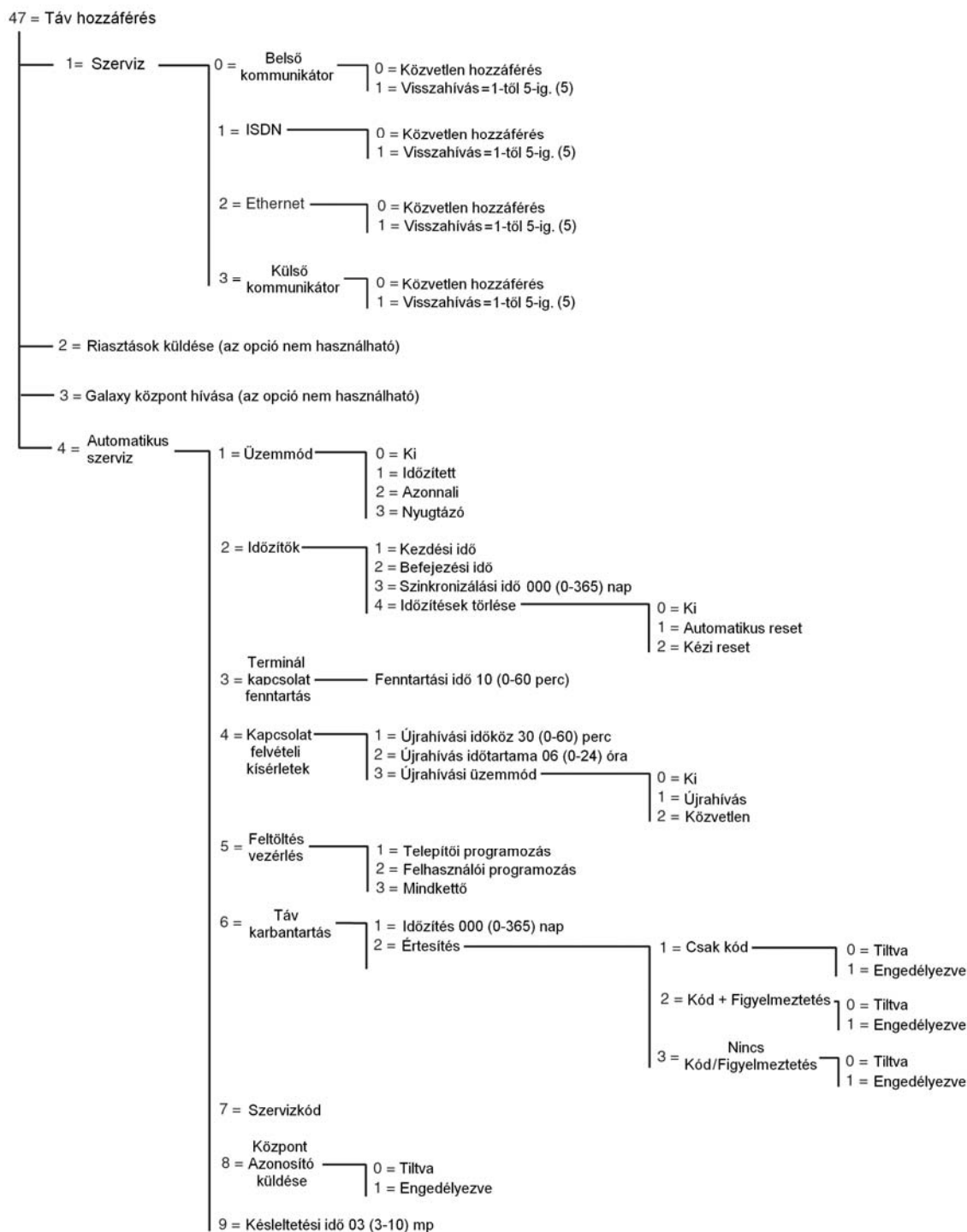

47.1 Szerviz (Service)

Ez az opció lehetővé teszi a 3.6. szintű felhasználóknak, hogy a táv-szerviz csomag hozzáférési üzemmódját vezéreljék. A rugalmasság és biztonság fokozása érdekében többféle opció használható.

0 = Belső kommunikátor

Ebben az opcióban a Galaxy központ beépített kommunikátor egységét választjuk ki, mint kommunikációs eszközt.

0 = Közvetlen hozzáférés

Ennek az opciónak a kiválasztásakor engedélyezve lesz 40 percnyi hozzáférés a Galaxy központhoz. A Galaxy Gold szoftverrel ez alatt az idő alatt közvetlenül hozzáférhet a rendszerhez. Amikor a szoftver a központtal a kapcsolatot már felvette, bármennyi ideig csatlakoztatva lehetnek, a kapcsolat fenntartásának nincs időbeni korlátja. A Galaxy Gold összeköttetésének megszakításakor a hozzáférési jogosultság időzítése további 15 percig még érvényben marad.

1-5 = Visszahívás 1-5 (Call Back)

A telepítő maximum 5 számot programozhat be előre (lásd **56.1.12 opció = Kommunikáció.Telecom.Táv-hozzáférés – COMMUNICATIONS.Telecom.Remote Access**). Valamelyik szám (1-5), majd ezt követően az **enter** gomb megnyomása után a Galaxy központ felhívja az előre beprogramozott **Visszahívási** (Call Back) telefonszámot.

Amennyiben a kiválasztott számhoz nem tartozik előre beprogramozott telefonszám, akkor a rendszer azt kéri, hogy írja be. Írja be a kívánt telefonszámot, majd nyomja meg az **enter** gombot. A központ ekkor felhívja a beírt telefonszámot.

1 = ISDN

0 = Közvetlen hozzáférés (Direct Access)

Lásd a Belső kommunikátor/Közvetlen hozzáférés opciónál.

1-5: Visszahívás 1-5-ig. (Call Back)

Lásd a Belső kommunikátor/Visszahívás opciónál. (kivéve, hogy az 56.1.12 opció helyett az 56.3.09 opciót kell figyelembe venni.)

2 = Ethernet

0 = Közvetlen hozzáférés (Direct Access)

Lásd a Belső kommunikátor/Közvetlen hozzáférés opciónál.

1-5: Visszahívás 1-5-ig. (Call Back)

Lásd a Belső kommunikátor/Visszahívás opciónál. (kivéve, hogy az 56.1.12 opció helyett az 56.4.03 opciót kell figyelembe venni.)

3 = Külső kommunikátor

0 = Közvetlen hozzáférés

Lásd a Belső kommunikátor/Közvetlen hozzáférés opciónál.

1-5 = Visszahívás 1-5 (Call Back)

Lásd a kommunikátor egység leírásában.

47.3 Galaxy hívás

Az opció nem használható.

47.4 Automatikus szerviz

A Galaxy Dimension központok úgy programozhatóak, hogy automatikusan kezdeményezzenek kommunikációt a táv-vezérlő szoftverrel, ennek három típusa van:

- Ha a helyszínen a panel programozását megváltoztatják, akkor azt automatikusan elküldi a letöltőnek.
- Előre beállított időzítés szerint automatikusan aktiválja a feltöltést.
- Előre beállított időzítés szerint automatikusan aktiválja a távoli rutin vizsgálatot.

Megjegyzés: Az Automata szerviz funkció a belső Telecom modullal, és Ethernet modullal is működik.

A következő részbeállítások állnak a telepítő rendelkezésére, hogy kiválassza az automatikus kommunikáció módját mind a három típusnál. Ezeket az opciókat a felhasználók nem érhetik el.

1 = Üzem mód (Mode)

Az automatikus távszerviz funkciók csatlakozási üzemmódjának kiválasztása.

0 = Ki (Off)

Ebben az üzemmódban a központ nem indít automatikus szervizhívásokat. Ez a központ gyári alapbeállítása.

1 = Időzített (Timed)

Ebben az üzemmódban a központ programozási beállításainak módosítását követően a központ egy szervizhívást kezdeményez a beprogramozott **Kezdési idő (start time** – lásd 47.4.2.1 opció) és **Befejezési idő (end time** – 47.4.2.2) között. A kommunikációs ütközések elkerülés céljából a központ véletlenszerűen választja ki a hívás időpontját a két megjelölt időpont között. A kommunikációs kapcsolat létrejöttét követően az új beállítások automatikusan feltöltődnek a táv-szerviz szoftverbe.

2 = Azonnali (Instant)

Ebben az üzemmódban a központ programozási beállításainak módosítását, valamint a telepítői üzemmódból történt kilépést követően a központ azonnal egy szervizhívást kezdeményez az 1. visszahívási telefonszám irányába. A kommunikációs kapcsolat létrejöttét követően az új beállítások automatikusan feltöltődnek a táv-szerviz program adatbázisába.

3 = Nyugtázó (Confirm)

Ebben az üzemmódban a központ programozási beállításainak módosítását, valamint a telepítői üzemmódból történt kilépést követően egy felirat jelenik meg a kezelőegység kijelzőjén. Miszerint a központ végrehajtja-e az adatok feltöltését a távkezelői program adatbázisába. A műveletet egy érvényes és jogosult felhasználói kód bevitelével kell jóváhagyni.

A jóváhagyási parancs beütését követően a rendszer egy 2 perces késleltetésű időzítőt indít el. Ez alatt a két perc alatt a telepítő elindíthatja vagy törölheti a hívást. A kommunikációs kapcsolat létrejöttét követően az új beállítások automatikusan feltöltődnek a táv-szerviz program adatbázisába.

2 = Időzítők (Timers)

Ebben a menüpontban az időzített automatikus táv-szervizelési kapcsolatok beállításai módosíthatók.

1 = Kezdési idő (Start time)

Az itt beállított időpont az időzített automatikus távhívás kezdési időpontja órákban és percben kifejezve. Alapértéke 00:01.

2 = Befejezési idő (End time)

Az itt beállított időpont az időzített automatikus távhívás befejezési időpontja órákban és percben kifejezve. Alapértéke 06:00.

3 = Időzített szinkronizálás (Sync Schedule)

Ha ez az opció be van programozva, akkor a bevitt napok számával (0-365) egyenlő periódus után a központ automatikusan kommunikációt indít a táv-szerviz program felé, hogy feltöltse a programozási módosításokat. Az időzített módban leírt időablakot használja az átvitelkor. Alapbeállítás szerint a napok száma 0, ami tiltja ezt a funkciót.

4 = Időzítések újratöltése (Schedule reset)

Ez az opció vezérli, hogy az Időzített szinkronizálás hogyan működik. Három beállítása van:

0 = Ki (Off)

A központ sosem kezdeményezi távkapcsolat felvételét. Ez a központ gyári alapbeállítása.

1 = Automatikus újraindítás (Auto reset)

Egy automatikus szinkronizálás után a központ újraindítja az időzítés számlálóját (a beállított napok számától).

2 = Kézi újraindítás (Manual reset)

Ez az opció újraindítja az Időzített Szinkronizálás számlálóját, ha kézi vagy automatikus módon el lett küldve egy adatsomag a táv-szerviz szoftvernek.

3 = Hívásbefejezési várakozás (Terminate Idle)

Ezzel az opcióval megadhat egy időtúllépési értéket, amellyel a központ túllépheti az átvitelre beállított időt, ezután a központ botja a kapcsolatot a táv-szervizzel. Értéke 0 és 60 perc között változtatható. Kapcsolat bontásakor a központ agy REM ABORT üzenetet ment az esemény naplóba, ezzel jelezve a kapcsolat bontását. Az alapértelmezetten beállított idő 10 perc.

4 = Kapcsolat felvételi kísérletek (Conn. retry)

Amennyiben a távkapcsolat felvételi kísérlet kudarcot vall, a Galaxy központ képes a kapcsolat felvételi kísérlet kívánt számban történő megismétlésére.

1 = Újrahívási időköz (Retry interval)

Az kapcsolat felvételi kísérletek időköze 0-60 perc között beállítható. A 0 érték beállítása kikapcsolja a műveletet. A változó alapbeállítása 30 perc.

2 = Újrahívás időtartama (Retry duration)

Az kapcsolat felvételi kísérletekre szánt időtartam 0-24 óráig állítható. A 0 érték beállítása kikapcsolja a műveletet. A változó alapbeállítása 6 óra.

3 = Újrahívási üzemmód (Redial mode)

Ha a távkapcsolat valamely okból váratlanul megszakad, a központ a helyzet kezelésére az alábbi három működési módra programozható.

0 = Ki (Off)

A központ nem kísérli meg az adatkapcsolat visszaállítását.

1 = Újrahívás (Retry)

A központ kapcsolat felvételi kísérletet kezdeményez aza adatkapcsolat visszaállítása céljából. A kapcsolat felvételi kísérleteket a 47.4.4.1 és 47.4.4.2 opció beállításai szabályozzák.

2 = Közvetlen (Direct)

A központ hozzáférési üzemmódja megváltozik, és 30 perc időtartamra engedélyezi a központ közvetlen hozzáférését. Ez az üzemmód a **47.1=Szerviz – Service** paraméter beállításai szerint működik, amennyiben a **Közvetlen hozzáférés (Direct access)** üzemmód egyébként engedélyezve van.

5 = Feltöltés vezérlés (Control upload)

Ez az opció szabályozza, hogy a távkapcsolat akkor is létrejött-e, ha csak telepítői vagy felhasználói programozási adatok módosítása történt. Az opció 3 lehetséges üzemmódja:

1 = Telepítői programozás (Eng Prog)

A kapcsolatfelvételi kísérlet csak akkor indul, ha a telepítői programozási beállítások változtak.

2 = Felhasználói programozás (User Prog)

A kapcsolatfelvételi kísérlet csak akkor indul, ha a felhasználói programozási beállítások változtak.

3 = Mindkettő (Either)

A kapcsolatfelvételi kísérlet csak akkor indul, ha a telepítői vagy felhasználói programozási beállítások változtak.

6 = Távkarbantartás (Remote maint.)

Ez az opció automatizált lehetőséget nyújt karbantartási távkapcsolat szükségességének emlékeztető jellegű felhívására és/vagy azonnali kezdeményezésére. A kapcsolatfelvétel során a Galaxy központ feltölti a karbantartó program adatbázisába az előző kapcsolatfelvétel óta módosított (frissített) információkat, a **61=Diagnosztika (Diagnostics)** opció beállításai szerint. A központ más programozási beállításai nem lesznek feltöltve.

1 = Időzítés (Schedule)

A távkarbantartási kapcsolatfelvétel időpontja 0~365 nap között programozható. Alapértelmezett értéke 0.

2 = Értesítés (Advice)

Az automatikus szerviz jellegű távkapcsolatok valamennyi eljárását ez az opció szabályozza. Lehetőséget ad a telepítő számára, hogy a távkapcsolat felvételéhez szükséges kód használatát, illetve a távkarbantartás szükségességére vonatkozó emlékeztető üzenetet engedélyezze, vagy tiltsa. Gyári alapbeállításában az opció összes engedélyezhető paramétere tiltva van.

1 = Csak kód (Code only)

Egy érvényes távkapcsolati kód bevitele esetén a központ azonnal kezdeményezi a távvezérelt adatkapcsolat felvételét az 1. visszahívási telefonszámmal. A távkapcsolati kódot csak távkapcsolati jogosultsággal rendelkező felhasználók módosíthatják. A távkapcsolati kód bevitelkor valamennyi időzített távkapcsolati időzítő törlődik.

2 = Kód + Emlékeztető (Code + Notice)

Elindítja a távszerviz emlékeztető időzítőjének működését, ugyanakkor a kezelő kijelzőjén megjeleníti a távszerviz szükségességére figyelmeztető emlékeztető üzenetet. Az üzenet a következő: **REMOTE CALL INIT, A=SP PIN ENTER** miután egy érvényes menedzser típusú kódot beüt.

3 = Nincs kód / Emlékeztető (No Code + Notice)

Engedélyezi a távszerviz kapcsolat felvételét kód beírása, és az emlékeztető üzenet megjelenítése nélkül is. Az időzített módban leírt időablakot használja az átvitelkor (47.4.2.1 kezdési idő, 47.4.2.2 befelyezési idő).

7 = Szerviz kód (Service PIN)

A Szervizkód egy 6 számjegyből álló kód (gyári alapértelmezett értéke 987654), amely elindítja a kapcsolat-felvételi kísérletet a táv-szerviz programot futtató számítógép irányába. A Szervizkódot csak a táv-szerviz programban lehet megváltoztatni, és a **Távkapcsolat felvételi Szervizkód küldése** (Send Remote Access Start Code) parancs segítségével lehet a központ memóriájába letölteni. A PIN kód nem lehet azonos a rendszerben tárolt bármelyik felhasználói kóddal. Ez az opció csak akkor elérhető, ha a 47.4.6.1 (időzítés) opció értéke 0-tól különböző, illetve a 47.4.6.2.1 (csak kód) opció engedélyezve van.

8 = Központ azonosító küldése (Send panel ID)

Amikor a táv adatkapcsolat létrejön a központ és a táv-szerviz program között, ez a menüpont teszi lehetővé a központ azonosítását. Az opció engedélyezésekor az alábbi feladatsor fut le:

Az adatkapcsolat létrejöttkor, függetlenül attól hogy az a központ vagy a táv-szerviz oldaláról kezdeményezték, a központ egy bizonyos **Késleltetési időre** (Delay Time) késlelteti a távkarbantartó programtól érkező információk és parancsok végrehajtását.

Ha ez alatt a késleltetési idő alatt a központ egy érvényes vezérlő karakter érkezését érzékeli, automatikusan elküldi azonosító sztringjét a táv-szerviz programnak. Ha a vezérlő karaktert a központ nem érzékeli a késleltetési idő leteltéig, a központ a hívást megszakítja.

9 = Késleltetési idő (Delay time)

Ebben a menüpontban állítható be az a késleltetési idő, ameddig az adatkapcsolat létrejöttkor a központ felfüggeszti a Galaxy Gold programtól érkező információk feldolgozását. A késleltetés időtartama 3-10 másodpercig állítható. A változó gyári alapbeállítása 3 másodperc.

48. opció = Telepítói hozzáférés (Engineer access)

Ez az opció lehetővé teszi a rendszerprogramozás hozzáférést a telepítő számára és a menedzser típusú felhasználóknak, hogy felhasználói kódokat adjanak hozzá, töröljenek, vagy módosítsanak a rendszerben.

48.1 = Rendszer hozzáférés (System Access)

Itt engedélyezheti a Galaxy központ programozását. Két részre van bontva: 1=Telepítő (Engineer), 2=Menedzser (Manager)

48.1.1 = Telepítói (Engineer)

Alapbeállításban a telepítói kódhoz hozzá van rendelve egy #. Ez megakadályozza, hogy a telepítő belépjen a telepítói üzemmódba, ha erre nem jogosítja fel egy érvényes felhasználói kód. A telepítói menübe való belépéshez egy 3.6. szintű felhasználónak be kell írnia a kódját, és engedélyeznie kell a **Telepítói hozzáférés** (Engineer Access) opciót. Ez 5 perces időt biztosít, mely alatt a telepítói kód egyszeri beírása segítségével be lehet lépni a telepítói üzemmódba anélkül, hogy szabotázsriasztás történne. A telepítói üzemmódba való belépést követően a kapcsolat fenntartására vonatkozó időbeni korlátozás nincs.

MEGJEGYZÉS: Olyan rendszerben, ahol a telepítói üzemmódba lépéshez felhasználói kód bevitele is szükséges, az engedélyező felhasználói kód nélkül a telepítő kód kétszeri beírásával sem lehet a telepítói üzemmódba belépni.

48.1.2 = Menedzser kód

A menüpont segítségével a 3.6 felhasználói szintű menedzser kódok számára lehetővé válik a felhasználói kódok hozzáadása/törlése/cseréje. Az opciót csak a jogosító kód bevitelével lehet engedélyezni, és gyári alaphelyzetében tiltva van. A menedzser kódok mindig jogosítva vannak.

48.2 = SIA hozzáférés

Ezzel az opcióval engedélyezheti a hozzáférést a SIA átjelzés formátumhoz. A hozzáférésnek két szintje van.

48.2.0 = Teljes hozzáférés (Full Access)

Ez a hozzáférési szint 4-es szintű SIA felhasználónak engedélyezi, hogy parancsokat küldjön a központnak. A felhasználó törölheti a központot egy riasztási esemény után.

48.2.1 = Korlátozott hozzáférés (Limited access)

Ez a szint akár 3-as szintű SIA hozzáférést engedélyez, de nem tartalmazza a központ törlés funkciót riasztási esemény után.

Telepítő 1 (Engineer 1)

51. Opció = Paraméterek (Parameters)

Az opció segítségével a telepítói jogosultságú felhasználó módosíthatja a rendszer funkciókat. Az opciókat az **A**, vagy a **B** gombbal lépkedve, illetve a kétjegyű paraméterszám beírásával, majd az **ent** gomb megnyomásával lehet kiválasztani. A kiválasztott opciók ezután úgy programozhatók, hogy az **A** gombbal lehet növelni, a **B** gombbal lehet csökkenteni a paraméterhez tartozó értéket. Az **ent** gomb megnyomása elfogadja az új értéket, és visszatér az előző menüszintre. Az ettől eltérő eljárást igénylő paraméter beállításokat a következő bekezdésekben külön kiemeljük. A paraméterek beállítása során a rendszer felszólítja a telepítőt a szükséges gombnyomások végrehajtására.

Példa:

Nyomja le az

- **1**, majd **6 gombot** az a 16. paraméter: **Betanulási idő** (Soak Test) kiválasztása.
- **enter** Az érvényben lévő tanulási idő látható a kijelzőn a programozható értéktartománnyal: 07 (1-14) nap.
- **08** A kívánt tanulási idő értéke. A kijelző az új értéket mutatja: **08 (1-14) nap**.
- **enter** Elfogadja a programozást, és visszatér a 16: **Betanulási idő** (Soak Test) kijelzéshez.

Paraméterek kijelölése csoportokhoz

Több paraméter lehetővé teszi különféle értékek hozzárendelését a rendszerben lévő csoportokhoz. Ha engedélyezve vannak a csoportok, akkor az ehhez tartozó paraméterek felszólítanak egy csoport kiválasztására. Amikor ezt kiválasztotta, az előző példában leírt eljárás használatával lehet hozzárendelni az értéket a csoport paraméterhez.

A csoport kiválasztást megengedő paramétereket a következő bekezdésekben tárgyaljuk.

Paraméter		Csoportok	Galaxy 48/96/ 264/520
01	Hangjelzés idő	✓	✓
02	Hangjelzés késletetés	✓	✓
03	Megszakítási idő	✓	✓
04	Kilépési idő	✓	✓
05	Belépési idő	✓	✓
06	Rendszertörlés	✓	✓
07	Szabotázs törlés	✓	✓
08	Nincs újraélesztés	✓	✓
09	Minden kihagy	✓	✓
10	0 gomb	nem elérhető	✓
11	Helyi rész	✓	✓
12	Alapkijelzés	nem elérhető	✓
13	Pánik késletetés	✓	✓
14	Kulcsos kapcsoló szint	nem elérhető	✓
15	Rendszer teszt	nem elérhető	✓
16	Betanulási idő	nem elérhető	✓
17	Újraindulás	nem elérhető	✓

18	Élesítés leállítása	nem elérhető	✓
19	Részriasztás	✓	✓
20	Tápfeszültség késletetés	✓	✓
21	Manager törlés	nem elérhető	✓
22	Pánik törlés	nem elérhető	✓
23	Kódok nyomtatása	nem elérhető	✓
24	Kilépés riasztás	✓	✓
25	Globális másolás	nem elérhető	✓
26	Kényszer alatti	nem elérhető	✓
27	Reakció idő	nem elérhető	✓
28	On-line nyomtatás	nem elérhető	✓
29	On-line szint	nem elérhető	✓
30	Videó	✓	✓
31	Késeltetett riasztás	✓	✓
32	Riasztások megnézése	nem elérhető	✓
33	Kódbiztosítás	nem elérhető	✓
34	Kényelmi idő	nem elérhető	✓
35	Élesítés elmulasztása	✓	✓
36	Akkumulátor méret	nem elérhető	✓
37	Készenléti idő	nem elérhető	✓
38	ATM késletetés	nem elérhető	✓
39	ATM időtúllépés	nem elérhető	✓
40	Dátumzár	nem elérhető	nem elérhető
41	Hétfégyi munka	nem elérhető	✓
42	PIN kód változtatás	nem elérhető	✓
43	Időzített hozzáférés	nem elérhető	nem elérhető
44	Korai nyitás	nem elérhető	✓
45	Nagy biztonság	nem elérhető	✓
46	Zónaellenállás	nem elérhető	✓
47	Tartalék	nem elérhető	✓
48	Maximális riasztások	nem elérhető	✓
49	Idő nyugtázás	nem elérhető	✓
50	Rádiós akku késletetés	nem elérhető	✓
51	Rádiós blokkolás késletetés	nem elérhető	✓
52	Rádiós stop élesítés	nem elérhető	✓
53	Rádiós stop üzemmód	nem elérhető	✓
54	Kezelőegység hozzáférés	nem elérhető	✓
55	Nyugtázás	nem elérhető	✓
56	Kényszerített visszaállítás	nem elérhető	✓
57	Hangjelzés meghosszabbítás	nem elérhető	✓
58	Tápfeszültség riasztás	nem elérhető	✓
59	Részleges hang	nem elérhető	✓
60	RF paraméterek	nem elérhető	✓
61	Aktivitás felügyelet	nem elérhető	✓
62	Kizárás	nem elérhető	✓
63	Figyelmeztető feliratok	nem elérhető	✓
64	Élesítés felülírás	nem elérhető	✓
65	Szintek törlése	nem elérhető	✓
66	PIN minimális hossza	nem elérhető	✓
67	Szint formátum	nem elérhető	✓
68	Vonalhiba	nem elérhető	✓
69	Figyelmeztető jelzések	nem elérhető	✓

70	SWDC élesítés késleltetés	nem elérhető	✓
71	MF BL engedélyezés	nem elérhető	✓
72	Riasztási okok száma	nem elérhető	✓
73	Hatástalanítás ór által	nem elérhető	✓
74	Tartalék Kapcsolat	nem elérhető	✓
75	Tartalék Kapcsolat Időzítő	nem elérhető	✓

Rendszer paraméterek

01 = Hangjelzés idő (Bell Time)

A **Hangjelzők** (Bells) kimenet aktiválás hossza 0-30 perc között programozható. Az alapbeállítás 15. A 00 perc érték beállítása végtelen hosszúra állítja a **Hangjelzési időt** (Bell Time).

Ez a paraméter mindegyik csoportnál különböző értékre állítható.

A **belépési/kilépési hangjelzés** (Entry / Exit Horn) a **Hangjelzési idő** (Bell Time) paraméter függvénye mind élesített, mind élesítetlen állapotban.

02 = Hangjelzés késleltetés (Bell Delay)

A hangjelzés késleltetett aktiválása 0-20 percig terjedő tartományban programozható. Az alapbeállítású érték **0**. A **Hangjelzés késleltetést** (Bell Delay) felülbírálja a távközlési hiba (vagy a Galaxy **Telecom modul kommunikációs hiba** (Comm Fail) jelzése, vagy egy Telecom figyelésére használt **Vonalhiba** (Line Fail) zóna aktiválása). Mindkét ilyen riasztási állapot azonnali hangjelzési állapot aktiválást eredményez.

Ehhez a paraméterhez mindegyik csoportnál másféle értéket lehet hozzárendelni.

03 = Megszakítási idő (Abort Time)

A megszakítási funkció késlelteti a teljes behatolás jelzési riasztás funkció működését egy belépési riasztás esetén. A paraméternek két másodlagos beállítási lehetősége van:

1 = Megszakítási idő (Abort time)

A **megszakítási idő** (Abort Time) időtartama 0~300 másodperc között választható, és minde csoporthoz külön érték rendelhető. A megszakítási idő akkor kezdődik el, ha:

- Egy olyan zóna aktiválódik, mely nincs rajta a belépési útvonalon (**végső, belépési és kilépési** zónák –Final, Entry és Exit) – azaz egy felhasználó eltér a belépési útvonaltól.
- Nem írtak be érvényes felhasználói kódot, mielőtt letelik a belépési késleltetési idő.

A megszakítási művelet módosítható egy * vagy # karakternek a beprogramozott időhöz való hozzáadásával. A normál megszakítási művelet az alábbiak szerint zajlik le:

- A belépési útvonaltól való eltérés esetén a betörés riasztás jelzése késleltetve van.
- Ha beírnak egy érvényes kódot, mielőtt letelne a belépési késleltetési idő:
 - A behatoló nem lesz jelezve.
 - A rendszert nem szükséges törölni.
- Ha **nem** írnak be érvényes kódot, mielőtt letelne a belépési késleltetési idő, illetve belépési idő túllépés történik:
 - A behatolót belépési késleltetési idő végekor jelzi a rendszer.
 - A belépési késleltetési idő lejártakor elindul a megszakítási időzítő.
- Ha beírnak egy érvényes felhasználói kódot a beprogramozott megszakítási időn belül:
 - Ha hozzá van rendelve egy megszakítási kimenet, illetve egy csatorna a riasztást adó csoporthoz:
 - A megszakítási jel el lesz küldve.
 - A behatolás riasztási állapot nem áll helyre.

- c) A behatolás riasztás helyreállítás nem lesz jelezve.
 - Ha **nincs** megszakítás kimenet hozzárendelve a riasztást adó csoporthoz:
 - A behatolás állapot helyreáll.
 - A behatolás helyreállást jelzi a rendszer.
 - Ha a beprogramozott megszakítási idő anélkül telik le, hogy egy érvényes kódot megadnánk, a rendszer törlésére lesz szükség. A központ nem élesíthető, amíg ez meg nem történik.
- MEGJEGYZÉS:** Amennyiben a korlátozott törlés (51.55.3) funkció engedélyezve van, ha a riasztás nincs megerősítve, a felhasználói kód bevitelével törölhető.

Módosított megszakítási műveletek

A **kettős kereszt (#)** gomb lenyomása megváltoztatja a szokásos megszakítási műveletet oly módon, hogy a behatolás jelzési riasztást késlelteti a megszakítási idő végéig. Ha a rendszert a belépési vagy megszakítási idő letelte előtt hatástalanítják, riasztási jelzés nem történik.

A csillag (*) gomb lenyomása megváltoztatja a szokásos megszakítási műveletet oly módon, hogy ha a felhasználó, a belépési késleltetés ideje alatt eltér az engedélyezett belépési útvonaltól a behatolás jelzési riasztás bekövetkezik, és mindaddig fennáll, amíg az útvonalról való letérést a felhasználó meg nem szünteti.

MEGJEGYZÉS: a DD243:2002 előírásnak megfelelően a **Normál** megszakítási műveletet kell használni, oly módon, hogy a megszakítási idő 001 másodpercre van állítva.

MEGJEGYZÉS: Az EN50131 és DD243:2004 szabvány előírásainak megfelelően a **kettős kereszt (#)** megszakítási műveletet **30** másodpercre vagy ennél hosszabb időtartamra programozott **megszakítási idővel (Abort time)** kell használni.

02 = Hangjelzés késleltetés (Bell delay)

A paraméter működése engedélyezhető vagy tiltható. Engedélyezése esetén meggátolja a hangjelzéseknek a **03** paraméterben rögzített késleltetési időzítőjének működésbe lépését, egészen a fent említett megszakítási idő végéig.

04 = Kilépési idő (Exit Time)

Ez a paraméter határozza meg azt az időt, melyet a védett helyiségekből való távozásra engedélyeztünk a kilépési útvonalon keresztül, a rendszer élesedése előtt. A **Kilépési idő (Exit Time)** **0–300** másodpercig programozható be, az alapbeállítás **120** másodperc.

Végtelen hosszú kilépési idő

A 000 másodperc érték megadása végtelen hosszúra állítja a **kilépési időt (Exit Time)**. Ekkor a rendszer élesítésének befejezéséhez a kilépés megszakítás aktiválása szükséges (**Végső**, vagy **Nyomógombos élesítési** zóna – Final vagy Push-Set). A végtelen hosszú kilépési késleltetési időt normál esetben a **Nyomógombos élesítő (Push-Set)** zónával együtt használjuk, ami befejezi az élesítést, valamint egy **Belépési (Entry)** zónával együtt, ami elkezd a hatástalanítási folyamatot.

MEGJEGYZÉS: Amennyiben a rendszer **Automatikus élesítésre** van programozva (Autoset), és a **Kilépési idő (Exit Time)** értéke **000**, a **Kilépési idő (Exit time) Automatikus élesítés (Autoset)** esetén 60 másodpercre lesz beállítva – vagyis nincs szükség a **Nyomógombos élesítő (Push-Set)** zóna aktiválására.

Több csoport élesítése

Ez a paraméter mindegyik csoportnál másféle értékre állítható be. Ha egynél több csoportot élesítünk egyszerre, akkor az összes élesítendő csoport a leghosszabb kilépési időt alkalmazza.

05 = Belépési idő (Entry Time)

Ez a paraméter határozza meg a felhasználók számára a védett területre lépve a rendszer hatástalanítására rendelkezésre álló időtartamot. A **Belépési késletetési idő** (Entry Time) a **0-300** másodperc tartományban programozható, alapbeállítása **45** másodperc. A 000 érték megadása végtelen hosszúra állítja be a **Belépési időt** (Entry Time).

Ehhez a paraméterhez minden egyes csoportnál más-más értéket lehet hozzárendelni.

MEGJEGYZÉS: Amennyiben egy **Végső** (Final) zónához a funkció programozásakor egy *-ot rendel hozzá, azzal megduplázza beprogramozott **Belépési időt** (Entry Time) annál a csoportnál, amelyhez hozzá van rendelve.

06 = Rendszer törlés (System Reset)

A paraméter beállításával a telepítő, illetve a külső kód tulajdonosa, meghatározhatja azt a kódszintet, amely majd törölni tudja a rendszert egy behatolás jelzési riasztást követően. A paraméter gyári alapértéke 3.6 szint, azaz menedzser. A programozható tartomány a következő:

- ◆ **2.3~2.5** felhasználók számára
- ◆ **3.6** menedzserek számára
- ◆ **3.7** a telepítő számára

Ehhez a paraméterhez minden egyes csoportnál más-más értéket lehet hozzárendelni.

MEGJEGYZÉS: A paraméter működését a korlátozott törlés (51.55.3) művelet is befolyásolja.

A központ csak akkor kér telepítói szintű törlést, ha behatolás, pánik, vagy szabotázs riasztás történt a Telecom modulon keresztül, és az esemény törlésének megfelelő jogosultsági szint 3.7 értékre van beállítva. Ha riasztási jelzéstovábbítás nincs előírva, a törlési művelet automatikusan 3.6 szintre csökken. Ez a paraméter csak akkor aktiválódik, ha DTMF jelentési formátum van kiválasztva.

MEGJEGYZÉS: Az opció a **65 paraméter = Szintek törlése** (Reset levels) beállításával is programozható.

07 = Szabotázs törlés (Tamper Reset)

Ez az opció lehetővé teszi a telepítőnek, illetve a külső kód felhasználójának, hogy meghatározza azt a kódszintet, amely törölni tudja a rendszert egy pánik szabotázsjelzést követően. Az alapbeállítású érték 3.7, azaz menedzser.

A programozható tartomány a következő:

- ◆ **2.3-2.5** A felhasználók számára
- ◆ **2.6** A menedzser számára
- ◆ **3.7** A telepítő számára

Ehhez a paraméterhez mindegyik csoportnál másféle értéket lehet hozzárendelni.

MEGJEGYZÉS: A paraméter működését a korlátozott törlés (51.55.3) művelet is befolyásolja.

A központ csak akkor kér telepítói szintű törlést, ha behatolás, pánik, vagy szabotázs riasztás történt a Telecom modulon keresztül, és a megfelelő törlési szint 3.7 értékre van beállítva. Ha nincs jelentés továbbítás, akkor a törlés automatikusan 3.6 szintre csökken. Ez a paraméter csak akkor aktiválódik, ha DTMF jelentési formátum van kiválasztva.

08 = Újraélesítések száma (No. Re-Arms)

Az **Újraélesítések száma** (No. Re-arms) paraméter azoknak a riasztási aktiválásoknak a számát határozza meg, ahányszor egy élesített rendszerben a rendszer a riasztást követően automatikusan újraélesedik. A paraméter értéke 0~9 között programozható, alapbeállítású értéke 9 (végtelen), vagyis végtelen számú újraélesítés. Ha az opció engedélyezve van, akkor a rendszer a beprogramozott nyugtázási idő után automatikusan újraélesedik. Ennek feltétele, hogy minden zóna zárva legyen, illetve, ha nyitva maradt, legyen kihagyható, vagy a „valamennyi nyitott zóna kihagyásával történő kényszerélesítés” (Omit all force) opció engedélyezve van.

A behatolásjelző kimenet a rendszer újraélesedéséig aktív marad.

A hangjelzési idő végekor még nyitva levő zónáknak kihagyhatóknak kell lennie (a **Kihagyás** (Omit) funkciót engedélyezni kell), így az újraélesítés során a rendszer ezeket a zónákat automatikusan kihagyja. Ilyen esetben a teljes zóna áramkör ki lesz hagyva, beleértve a szabotázsjelzést is. A zóna kihagyás funkció engedélyezésének részleteiről bővebben az 52. menü opció leírásánál: **Zónák programozása** (Program Zones) olvashat.

MEGJEGYZÉS: Ha egy nyitva maradt zóna nem hagyható ki, akkor a rendszer nem hajtja végre az újraélesítési műveletet, kivéve, ha a **09=Mindegyik kihagyása** (Omit all) paraméter 2 értékre van állítva.

09 = Mindegyik kihagyása (Omit All)

A paraméter feladata annak meghatározása, hogy az újraélesítés pillanatában aktivált zónák kihagyhatók legyenek-e vagy sem. Választható beállításai:

0 = Letiltva (Disabled – alapbeállítás)

1 = Mindent kihagy (Omit All). Amikor a paraméter 1 értékre van beállítva (engedélyezve van), akkor automatikusan kihagy minden kihagyhatóra programozott zónát, amely az újraélesítés pillanatában nyitva van. Ilyen esetben a teljes zóna áramkör ki lesz hagyva, beleértve a szabotázsjelzést is.

2 = Kényszerített élesítés. A **Mindent kihagy** (Omit All) beállítással megegyezően kihagy minden zónát, de ezt akkor is megteszi, ha a zóna kihagyhatónak van jelölve, és akkor is ha nem. A kihagyhatóság beállításainak részleteit lásd az **52. menü opció=Zónák programozása** (Program Zones) beállításánál.

10 = 0 gomb (Key „0”)

A kezelőegységen a **0** gombhoz hozzárendelhető a **Nyomógombos élesítés** (Push-Set) zóna funkció. Ez befejezi az időzített élesítés folyamatot. Amikor a paraméter **1** (engedélyezve) értékre van beállítva, akkor a **0** gomb megnyomása a kilépési késleltetési idő alatt azonnali hatállyal végrehajtja a rendszer élesítését. A paraméter alapbeállítású értéke **0** (tiltva).

MEGJEGYZÉS: A **0** gomb lenyomása csak azon a kezelőegységen fejt ki azonnali élesítő hatását, amilyen az élesítési folyamat elkezdését jelző parancsot kiadtuk.

11 = Helyi rész (Local Part)

Amikor a **Helyi rész** (Local Part) paraméter rész **0** (tiltva) értékre van állítva – ami a paraméter alapbeállítású értéke - akkor a rendszer részleges élesítése esetén a **Behatolás** (Intruder) kimenetek le vannak tiltva, a beprogramozott hangjelző késleltetési értéket pedig felülbírálja a rendszer. Ezt általában a kommunikátor működésének tiltására használjuk.

Amennyiben a **Helyi rész** (Local Part) paraméter **1** (engedélyezve) értékre van beállítva, akkor a rendszer részlegesen élesített állapotában egy riasztási jelzés bekövetkeztekor a **Behatolás** (Intruder) jelző kimenetek aktiválódnak.

A **2** opció (**SIA rész élesítés kikapcsolva** – SIA part off) azonos az **1** opcióval, azzal a kivétellel, hogy ha a Telecom modul riasztási formátuma **SIA** kommunikációra van beállítva, akkor a rendszer rész élesítése és hatástalanítását a rendszer nem jelenti a felügyeleti központba.

Ehhez a paraméterhez minden egyes csoportnál különböző értéket lehet beállítani.

12 = Normál kijelzés (Banner)

A paraméter célja, hogy a kezelőegység kijelzőjének normál működés esetén megjelenő feliratának alsó és felső sorba írt szövegét beállíthassuk. Az **1** gomb megnyomásával a felső sort, a **2** gomb megnyomásával pedig az alsó sort lehet kiválasztani.

A megjelenő szöveget a szokásos alfanumerikus szövegbeviteli eszközökkel lehet beírni:

- * Karakter törlése
- # Nagybetűk, kisbetűk, illetve könyvtár váltása

A B Az abc betűinek/szavainak kiválasztása
000-500 Az abc betűinek/szavainak kiválasztása
ent Beilleszti a kiválasztott karaktert/szót
esc Elfogadja a programozást, és visszatér az előző szintre. Kilép az opcióból.

A kezelőegységen a normál kijelzés akkor látható, amikor a rendszer nyugalmi állapotban (élesítve/kikapcsolva) van.

13 = Pánik késleltetés (PA Delay)

Ez a paraméter határozza meg a késleltetést a **késleltett működésű pánikjelző**, illetve **Késleltett csendes működésű pánikjelző** zóna (Pa Delay vagy PA Delay Silent) aktiválása és a riasztás hangjelzése között. A **Pánik késleltetés** (PA Delay) 1-60 másodperc tartományban programozható, az alapbeállítású értéke 60 másodperc.

Ehhez a paraméterhez minden egyes csoportnál különböző értéket lehet beállítani.

14 = Kulcsos kapcsoló szint (Key/SW Level)

Ez a paraméter egy kód hozzáférési szintet jelöl ki a **Kulcsos kapcsolóként** (Keyswitch) programozott zónákhoz. A **Kulcsos kapcsoló** (Keyswitch) zóna attól függően használható a rendszer, szabotázs és pánikriasztások törléséhez, hogy milyen törlési szint van kijelölve ezekhez a paraméterkehez. Az alapbeállítású érték 3.6, azaz a menedzser, a programozható tartomány pedig:

- a telepítő számára
- a külső kód használója számára

15 = Rendszer szöveg (System Text)

Ez a paraméter lehetővé teszi két szövegsor megadását a rendszerben: nyomja meg az **1** gombot a **Rendszer azonosító** (System ID) kiválasztásához, illetve a **2** gombot a **Központ hely** (Panel Location) kiválasztásához.

1. **Rendszer azonosító** (System ID) – a rendszer 8 karakteres azonosítója.
2. **Központ hely** (Panel Location) – 16 karakteres szöveg, mely a központ telepítési helyéről tájékoztat.

A megjelenő szöveget a szokásos alfanumerikus szövegbeviteli eszközökkel lehet beírni:

- * Karakter törlése
- # Nagybetűk, kisbetűk, illetve könyvtár váltása
- A B** Az abc betűinek/szavainak kiválasztása
- 000-500** Az abc betűinek/szavainak kiválasztása
- ent** Beilleszti a kiválasztott karaktert/szót
- esc** Elfogadja a programozást, és visszatér az előző szintre. Kilép az opcióból.

16 = Betanulási idő (Soak Time)

Ez a paraméter határozza meg azoknak a napoknak a számát, amelyeken a zónák betanulási tesztje végrehajtható. A programozható tartomány **1-14** napig, az alapbeállítású érték **7**.

MEGJEGYZÉS: Az alapbeállítású értéket a programozás megkezdése előtt meg kell változtatni – **55. menü opció=Betanulás** – Soak.

17 = Újraindítás (Restart)

Ennek a paraméternek három opciója van:

1=Újraindítás (Restart)

A paraméter segítségével újra konfigurálhatjuk a rendszert a szokásos táp elvétel/visszaadás műveletsor végrehajtása nélkül. A rendszer kijelzőjén az alábbi figyelmeztető üzenet jelenik meg:

Figyelem!!! enter = Rendszer törlés (WARNING!!! ent = RESET SYSTEM). A rendszer újra konfigurálásához nyomja meg az **enter** gombot. A kezelőegység kijelzője néhány másodpercre üres lesz, majd a **Konfigurálás, kérem várjon** (Configuring Please Wait) üzenet jelenik meg. Amikor az újraindítási művelet lefut, a kezelő visszatér a normál kijelzéshez (nappali üzemmód). Az **Újraindítás** (Restart) opció minden, a rendszerhez adott modult újrakonfigurál, azonban riasztási jelzést ad, ha bármelyik szabotázsérzékelő szakadást jelez, illetve ha bármelyik korábban meglévő modul hiányát érzékeli a rendszer.

MEGJEGYZÉS: Ez a paraméter kilépteti a telepítőt a telepítói üzemmódból. Ezért javasoljuk, hogy ha a rendszert modulokkal bővíti, vagy modulokat távolít el, az újraindítási művelet végrehajtása előtt lépjen ki a telepítói üzemmódból.

MEGJEGYZÉS: A rendszer kimenetei átmenetileg alaphelyzetbe állnak vissza az újraindítási művelet végrehajtása közben. Ha a rendszer kommunikációs jelentések leadására van programozva, kapcsolja a kommunikátort teszt üzemmódba.

2=Alapértékek (Defaults)

Ez az opció beállítja a panelt az alapértékekre, országtól függően:

1=Egyesült Királyság, 2=Spanyolország, 3=Portugália, 4=Németország, 5=Olaszország

Ennél az opciónál a **FIGYELEM!!! ent=RENDSZER ÚJRAINDÍTÁS** üzenet jelenik meg, az **ent** gomb lenyomásával indíthatja újra a rendszert.

3=Nyelv (Language)

Itt választhatja ki a kezelőn megjelenő szöveg nyelvét: 1=Angol, 2=Spanyol, 3=Portugál, 4=Német, 5=Olasz. Az **ent** gomb lenyomásával a nyelv azonnal megváltozik.

18 = Élesítés leállítás (Stop Set)

Amikor ez a paraméter **1** (engedélyezve) értékre van beállítva, akkor megakadályozza a rendszer élesítését, ha az élesítési folyamat megkezdésének pillanatában kommunikációs hiba, vagy tápfeszültség hiba áll fenn. Amennyiben a hibajelzést egy nyitott, **Vonalhiba** (Line fail) vagy **Áramszünet** (AC Fail) zóna miatt következett be, a rendszert nem lehet élesíteni, amíg a zóna nyugalomba nem áll, vagy ki nem lesz hagyva. Az **Élesítés leállítás** (Stop Set) paraméter alapbeállításban **0** (tiltva) értékre van beállítva.

MEGJEGYZÉS: Az **Alacsony telepfeszültség** (Low Battery) jelzés is megakadályozza a rendszer élesítését.

19 = Rész riasztás (Part Alarm)

Amikor a **Rész riasztás** (Part Alarm) paraméter **1** (engedélyezve) értékre van beállítva (gyári alapbeállítás), akkor a rendszer rész élesített állapotában a **Hangjelző** és **Fényjelző** (Bells és Strobe) kimenetek riasztás esetén aktiválódnak.

Amikor a **Rész riasztás** (Part Alarm) paraméter **0** (tiltva) értékre van beállítva, akkor a **Hangjelző** és **Fényjelző** (Bells és Strobe) kimenetek működése a rendszer rész élesített állapotában le van tiltva.

MEGJEGYZÉS: A **hangjelző**, a **belépési / kilépési** és **behatolás** jelző (Horn, Entry / Exit és Intruder) kimenetek működését a paraméter nem befolyásolja.

Ehhez a paraméterhez minden egyes csoportnál különböző értéket lehet beállítani.

20 = Tápfeszültség késleltetés (Power Delay)

Ez a paraméter határozza meg azt az időtartamot, ameddig egy áramszünet bekövetkezte esetén a központ késlelteti az **Áramszünet** (AC Fail) kimenet aktiválását, abban a reményben, hogy a

tápfeszültség kiesése átmeneti jellegű hiba, és visszatér a késleltetési idő letelte előtt. A **Tápfeszültség késleltetés** (Power Delay) **0-600** percig terjedő tartományban programozható, alapbeállítása értéke **10**. Ehhez a paraméterhez minden egyes csoportnál különböző értéket lehet beállítani.

21 = Menedzser törlés (Resert MGR)

Ezt a paramétert csak akkor szabad használni, ha elveszett a mester menedzser kód, vagy valamiért ki kell cserélni. A **Menedzser törlés** (Reset MGR) paraméter kiválasztásakor egy figyelmeztető üzenet jelenik meg a kijelzőn: **Figyelem!!! Enter = Kód csere** (WARNING!!! ENT=Code Change). Az **enter** gomb megnyomásakor a jelenlegi kód törlődik, és visszaáll az alapbeállítása **12345** értékre.

22 = Pánik törlés (PA Reset)

Ez az opció lehetővé teszi a telepítói vagy a külső kódnak, hogy meghatározza azt a kódszintet, ami törölni tudja a rendszert egy pánikriasztást követően. A paraméter alapbeállítása értéke **3.6** - menedzser, programozható tartománya:

- **2.3~2.5** A felhasználók számára
- **3.6** A menedzser számára
- **3.7** A telepítő számára

Ehhez a paraméterhez minden egyes csoportban másféle értéket lehet megadni.

A központ csak akkor kér telepítói szintű törlést, ha behatolás, pánik, vagy szabotázsriasztási jelzés történt a Telecom modulon keresztül, és az elfogadható törlési szint 3.7 értékre van beállítva. Ha nem történik jelentéstovábbítás, akkor a törlés szintje automatikusan 3.6 értékre csökken. Ez a funkció csak akkor működik, ha a DTMF jelformátum van kiválasztva.

23 = Kódok nyomtatása (Print Codes)

A **Kódok nyomtatása** (Print Codes) opció **1** (engedélyezve) értékre állításával lehetővé teszi a menedzsernek, hogy kinyomtassa a felhasználók PIN kódjainak listáját. Az opció alapbeállítása értéke **0** (letiltva).

24 = Kilépés riasztás (Exit Alarm)

Amennyiben a **Kilépés riasztás** (Exit Alarm) paraméter **1** (engedélyezve) értékre van beállítva, akkor a kilépési késleltetés időzítőjének működése alatt bármely olyan zóna nyitása, amelyik nem **végső, kilépési, belépési** vagy **nyomógombos élesítési** (Final, Exit, Entry vagy Push Set) vagy (**biztonsági végső**, vagy **végsőként** működő **részleges végső** – Security Final vagy Part Final) működésre van programozva, a teljes riasztási működés indítását okozza. A paraméter alapbeállítása értéke **0** (letiltva).

MEGJEGYZÉS: Ennek a funkciónak alkalmazását csak abban az esetben javasoljuk, ha kifejezett előírásban rögzítették szükségességét.

Ehhez a paraméterhez minden egyes csoportban másféle értéket lehet megadni.

Ha engedélyezve van a **Kilépés riasztás** (Exit Alarm) paraméter, akkor azonnal teljes riasztás állapotot okoz minden olyan zóna, amely az automatikus élesítés (Autoset) működés kezdetekor (az előfigyelmeztetési időszak végén) nyitva van.

Ha le van tiltva a **Kilépés riasztás** (Exit Alarm) paraméter, akkor egy, az **Automatikus élesítés** (Autoset) kezdetekor (az előfigyelmeztetési időszak végén) nyitva maradt zóna a belépési / kilépési hangjelzők sürgető, csipogás szerű hangjelzését váltja ki. Ha a nyitott zónák nem állnak nyugalomba a **35. paraméterben=Élesítés hiba** (Fail To Set) megadott idő végéig, akkor teljes riasztás történik

minden olyan kimenet működésbe lépésével együtt, amelyek az **Élesítés hiba** (Fail To Set) hiba jelzésére vannak programozva.

25 = Globális másolás (Global Copy)

A **Globális másolás** (Global Copy) paraméter a kiválasztott zónatartomány valamennyi zónájának paramétereit a tartomány első zónájának paramétereire változtatja. A művelet indításakor figyelmeztető üzenet lesz látható a kijelzőn, ami jelzi, hogy a zóna funkciók meg fognak változni – **Figyelem: Enter = Zóna változtatás** (WARNING!!! Ent=Zone Changes). Az **enter** gomb megnyomásával folytathatja, az **esc** gomb megnyomásával pedig megszakíthatja a műveletet. A kijelzőn megjelenik a rendszerben lévő első zóna címe és funkciója:

- **Másolás indítás:** Az **A** vagy **B** gomb használatával válassza ki a másolni kívánt tartomány első zónáját, majd nyomja meg az **enter** gombot. Ennek a zónának a funkciója be lesz másolva a kiválasztott zónatartomány összes többi zónájának funkciójába.
- **Másolás vége:** Az **A** gomb megnyomásával lépjen a kiválasztott tartomány utolsó zónájára.
- Az **enter** gomb lenyomásával indítsa el a funkciók másolásának műveletét.

26 = Kényszerített (Forced)

A **Kényszerített** (Forced) paraméter engedélyezi, vagy letiltja a **14. menü opció=kényszerített élesítés** (Forced Set) működését. Amennyiben a paraméter **1** (engedélyezve) értékre van beállítva, akkor a felhasználó arra kényszerítheti a rendszert, hogy hajtsa végre az élesítésre vonatkozó parancsot, miközben automatikusan kihagyja azokat a kihagyható zónákat, amelyek az élesítési parancs kiadásának időpontjában nyitva maradtak. Amennyiben a paraméter **0** (tiltva) értékre van beállítva, akkor a **14. opció=kényszerített élesítés** (Forced Set) művelet a felhasználó által nem végrehajtható. A kijelzőn az **Opció nem használható** (Option not available) üzenet látható. A paraméter alapbeállítása **0** (letiltva).

MEGJEGYZÉS: Javasoljuk, hogy a **végző, belépési, és a nyomógombos élesítési** (Final, entry és Push Set) zónáknál tiltsa le a kihagyás lehetőségét.

27 = Reakcióidő (CCT Debounce)

A **Reakcióidő** (CCT Debounce) paraméter a zónák reakcióidejét szabályozza (mennyi ideig kell nyitott állapotban lenniük ahhoz, hogy ezt a rendszer állapotváltozásként értékelje). Az **Reakcióidő** (CCT Debounce) a 20-1000 msec tartományban programozható (0,02-1 másodperc), alapbeállítású értéke 300 msec. A rendszer minden érzékelt nyitási értéket felkerekít a legközelebbi 20 msec-ra.

MEGJEGYZÉS: Az ebben a paraméterben rögzített érték az 52 opció zóna válaszadási idő SYSTEM paramétereként kerül letárolásra.

28 = On-line nyomtatás (On-Line Print)

Ezt a paramétert a kívánt nyomtatási üzemmód kiválasztására használjuk egy soros nyomtatónak a Galaxy központhoz történő csatlakoztatása esetén. Két választható lehetőségünk:

0 = Letiltva (Disabled – alapbeállítás): A rendszer csak bizonyos részeket nyomtat ki a felhasználó kérésére. A nyomtató szükség szerint bármikor csatlakoztatható, vagy leköthető.

1 = Engedélyezve (enabled): Ez az opció a nyomtatót on-line üzemmódba kapcsolja, és a nyomtatónak folyamatosan csatlakoztatva kell lennie a rendszerhez. Az eseményeket akkor nyomtatja ki, amikor azok megtörténnek. A kinyomtatandó események listáját a 29. paraméter=Online szint (Online level) beállítása vezérli.

MEGJEGYZÉS: Ha engedélyezve van az **On-line nyomtatás** (On-Line Print), akkor az eseménynapló nyomtatását és felhasználói opciók nyomtatását sem lehet kezdeményezni. Ezeknek a műveleteknek a végrehajtásához az on-line üzemmódot le kell tiltani.

29 = On-line szint (On-Line Level)

Az **On-line szint** (On-Line Level) paraméter határozza meg azoknak az eseményeknek a szintjét, amiket a **28. paraméter= On-line nyomtatás** (On-Line Print) paraméter engedélyezése esetén a rendszer kinyomtat.

- 0** (alapbeállítás) – Alap nyomtatás (élesítés, hatástalanítás, riasztások)
- 1** Teljes nyomtatás a MAX események kivételével (élesítés, hatástalanítás, riasztások, módosítások, műszaki részletek)
- 2** Teljes nyomtatás, beleértve a MAX eseményeket is (valamennyi naplózott esemény).
- 3** Csak a MAX események
- 4** Alapnyomtatás + MAX események (0 opció + Max események)

30 = Videó (Video)

Ez a paraméter határozza meg azoknak az aktiválásoknak a számát, amelyeknek meg kell történnie bármelyik **Videósként** (Video) programozott zónában egy adott élesítési időszak alatt, mielőtt teljes riasztás történe. Az aktiválások közötti időnek nincs korlátozása. A **Videó** (Video) paraméter az 1-9 aktiválás közötti tartományban programozható. Alapbeállítású értéke **2**. A **Videó** (Video) zóna aktiválás számlálója törölődik, amikor a rendszert hatástalanítják.

MEGJEGYZÉS: A **Videó** (Video) zónák aktiválása kumulatív, a számláló a csoportban bármelyik **Videó** (Video) zóna aktiválásakor számlál egyet.

Ehhez a paraméterhez minden egyes csoportnál eltérő értéket lehet hozzárendelni.

31 = Riasztás késletetés (Delay Alarm)

Ez a paraméter határozza meg a késletetést egy **Késeltetett behatolási** (Intruder Delay) zóna aktiválása és a riasztás megszólalása között, illetve egy **Napló késletetéses** (Log Delay) zóna megzavarás bejegyzése között az eseménynaplóban. A **Riasztás késletetés** (Alarm Delay) **0-3000** másodperc tartományban programozható. Az alapbeállítású érték **60**.

Ha egy második **Késeltetett behatolási** (Intruder Delay) zónát is nyitnak, majd utána helyreáll az 1. zóna, akkor a **Riasztás késletetés** (Alarm Delay) idő tovább számol az 1. zóna aktiválásától kezdve. A **Riasztás késletetés** (Alarm Delay) időzítő csak akkor törölődik, ha az összes késletetett zónatípus visszaáll normál állapotba.

Ehhez a paraméterhez minden egyes csoportnál különféle értéket lehet megadni.

32 = Riasztások megtekintése (Show Alarms)

Amennyiben a **Riasztások megtekintése** (Show Alarms) paraméter engedélyezve van, akkor az 1. riasztás aktiválás azonnal megjelenik az összes kezelőegységen a riasztás megtörténtekor. Normál esetben a riasztási üzenetek nem láthatók a kijelzőn, amíg a riasztást nem törlik egy érvényes kód beírásával.

0= Letiltva (Disabled – alapbeállítás) A riasztások csak érvényes kód beírásakor láthatók

1= engedélyezve (Enabled) Azonnali kijelzés az 1. riasztáskor.

MEGJEGYZÉS: Ez a paraméter csak akkor működik, ha legalább egy csoport nincs élesítve.

33 = Biztonsági kód (Secure Code)

Ha ki van választva ez a paraméter, akkor a telepítói kód véletlenszerűen megváltozik minden nap 08:00 órakor. A szerviz telepítőt a felettes szervnek kell tájékoztatnia a napi kódról. A generált véletlenszerű kód függ a helyi telepítő kódtól, ennél fogva minden terület, cég, fiók, illetve rendszer egyedi biztonságos kóddal rendelkezhet.

A **Biztonsági kód** (Secure Code) paramétert a telepítő, vagy a külső felhasználó választhatja ki. Ennek a paraméternek a kiválasztásakor be kell írni az érvényben lévő telepítói kódot a kiválasztás

nyugtázására. Ezt csak a külső felhasználói kód tudja törölni (illetve a hidegindítás, ami töröl minden programozási részletet).

A **Biztonsági kód** (Secure Code) engedélyezéséhez állítson be **1** értéket, illetve **0** értéket a paraméter letiltásához. Az alapbeállítású érték **0** (letiltva).

34 = Kényelmi idő (Comfort Time)

A **Kényelmi idő** (Comfort Time) paraméter lehetővé teszi egy időszak megadását, amikor megduplázódnak a belépési és megszakítási idő paraméterekhez, valamint a hibás kód kísérletek számához megadott értékek. A programozható tartomány **0-14** napig tart. Az alapbeállítású érték **0**. Ez lehetővé teszi az új, vagy tapasztalatlan felhasználóknak, hogy megszokják a rendszert anélkül, hogy téves riasztást okoznának. A **Kényelmi idő** (Comfort Time) végekor a rendszer visszaállít minden érintett paramétert a beprogramozott értékre.

35 = Élesítés hiba (Fail to Set)

Ez a paraméter határozza meg azt az időtartamot, ameddig a zónának aktiválva kell maradnia, az élesítési folyamat elkezdését követően, mielőtt az **élesítés hiba** (Fail to Set) kimenet aktiválna. A programozható tartomány **0-999** másodperc, az alapbeállítású érték **360**.

MEGJEGYZÉS: Az **élesítés hiba** (Fail to Set) visszaszámlálási idő azonnal elkezdődik az élesítési folyamat kezdésekor.

MEGJEGYZÉS: Az **Élesítés hiba** (Fail to Set) időzítésének legalább 5 másodperccel hosszabbnak kell lennie, mint a **Kilépési késleltetés** (Exit Time – 51.04 opció) időzítésének, hogy a késleltetési idő lejárhasson.

Ehhez a paraméterhez minden egyes csoportnál különféle értéket lehet megadni.

36 = Akkumulátor méret (Battery Size)

Írja be a Galaxy riasztó központhoz csatlakoztatott intelligens tápegység készenléti akkumulátorának méretét. A programozható tartomány **0-99** Ah. Az alapbeállítású érték **0**.

37 = Készenléti idő (Standby Time)

Írja be az értéket (órában megadva), ameddig a rendszernek a készenléti akkumulátorról működnie kell hálózati áram hiánya esetén. A beprogramozható tartomány **0-99** óráig terjed, az alapbeállítású érték **0**.

Az intelligens tápegység kiszámítja az akkumulátor üzemidejét a beprogramozott **Akkumulátor méretből** (Battery Size – 36. paraméter) és az áramterhelésből. Amennyiben a beprogramozott **Készenléti idő** (Standby Time) több mint a kiszámított akkumulátor üzemidő, akkor a **Készenléti idő kevés** (Standby Time Low) üzenet jelenik meg a kezelőegység kijelzőjén, amikor megpróbál kilépni a telepítői üzemmódból. A telepítői üzemmódból nem lehet kilépni, amíg a **Készenléti idő** (Standby Time) kevesebb, mint a kiszámított akkumulátor idő, illetve amíg egy nagyobb akkumulátort nem telepít a rendszerbe és az új akkumulátor méretet be nem írja az **Akkumulátor méret** (Battery Size) paraméterhez.

A legutóbbi **készenléti idő** számítás eredményének megtekintéséhez lépjen a **61.1.4=Diagnostics.Latest.PSU Comms.** Opcióra.

MEGJEGYZÉS: A számított készenléti idő egy beépített 10%-os ráhagyást tartalmaz.

38 = ATM késletetés (ATM Delay)

Ez a paraméter határozza meg azt az időtartamot a kiválasztott ATM zónatípus kihagyása előtt, az ATM kódok egyikének beírását követően. A programozható tartomány 0-30 perc, az alapbeállítású ATM késletetés (ATM Delay) pedig 5.

39 = ATM időtúllépés (ATM Timeout)

Ez a paraméter határozza meg azt az időtartamot, ameddig a kiválasztott ATM zónatípus ki lesz hagyva az ATM kódok egyikének beírását követően. A programozható tartomány 1-90 perc, az alapbeállítású ATM idő túllépés (ATM Timeout) pedig 30.

40 = Dátum zár (Datelock)

A paraméter használata nem engedélyezett.

41 = Hétfégi munka (Weekend Work – Galaxy 500, 504 és 512)

Ezt a paramétert a 45.6: Időzítő vezérlés. hétfégi munka (Timer Control. Weekend Work) menü opció engedélyezésére vagy letiltására használjuk. Amennyiben a paraméter 1 értékre van beállítva, akkor a telepítő kijelölhet egy Mintanapot (Pattern Day) és a felhasználót Hétfégi munkára (Weekend Working) jogosíthatja fel. Amennyiben a paraméter 0-ra van beállítva (alapbeállításban letiltva), akkor az Opció nem használható (Option not available) üzenet jelenik meg a Hétfégi munka (Weekend Working) menü opció kiválasztásakor.

42 = PIN csere (PIN Change)

Ez a paraméter határozza meg a PIN csere (PIN Change) hozzárendelésű felhasználói kódok lejárat idejét (nézze meg a 42. opciót: Kódok – Codes). A PIN csere (PIN Change) paraméter a 0-12 hónap tartományban programozható. Az alapbeállítású érték 0. A felhasználói PIN kódot meg kell változtatni, mielőtt véget érne a megjelölt PIN csere (PIN Change) hónap. A lejárató felhasználói kód beírásakor a rendszer figyelmezteti a felhasználót arra, hogy a kód rövidesen letelik, és megkéri, hogy adjon meg egy új kódot. Ennek a figyelmeztető üzenetnek a hosszúságát a PIN figyelmeztetés (PIN Warning) opció határozza meg (nézze meg a 42.2 menü opciót: Kódok, PIN figyelmeztetés – Codes. PIN warning).

Az alapbeállítású érték 0. Ez azt jelenti, hogy bár a kódokhoz hozzá van rendelve a lejárat jellemző, ezek nem járnak le.

43 = Időzített hozzáférés (Timer Access)

A paraméter használata nem engedélyezett.

44 = Korai nyitás (Early Open – Galaxy 512)

Ez a paraméter a percek számát határozza meg a Kizárás kikapcsolási (Lockout Off) idő előtt, ameddig a rendszer kézileg hatástalanítható, ha be van kapcsolva a Korai nyitás (Early Open) opció (nézze meg a 45. menü opciót: Időzítők – Timers). A Korai nyitás (Early Open) paraméter a 0-240 perces tartományon belül programozható. Az alapbeállítású érték 0.

45 = Nagy biztonság (High Security)

Ez az opció lehetővé teszi a RIO zónák **Állandó feszültség szabotázs** (Constant Voltage Tamper) figyelését. Az állandó feszültség szabotázs akkor aktiválódik, ha egy zóna érzékelőt állandó feszültség forrással helyettesítenek, például egy elemmel. A paraméter használata engedélyezhető vagy tiltható, alapbeállításban tiltott. Ha engedélyezi, akkor a rendszerben lévő összes RIO modulra vonatkozik. A funkciót ebben az opcióban engedélyezheti (45. paraméter), alapértelmezetten ez a funkció ki van kapcsolva.

46 = Zóna ellenállás (Zone Resistance)

A RIO 1.2 változat valamint a Smart PSU 0.7 változat és az újabbak lehetővé teszik a zónák állapot aktiválásának programozását különböző ellenállás tartományokra. Ez a paraméter teszi lehetővé a vonalvég ellenállás vagy kettős kiegyenlített zóna ellenállás típusok kiválasztását. Ezzel az adottsággal a beépített zónák is módosíthatók.

Ebben az opcióban az EOL / Kettős kiegyenlített ellenállás típusok választhatók ki. Az alapbeállítású érték a kettős kiegyenlített. A 6 beépített lezáró ellenállás konfiguráció a következő:

1=Preset 1 (BAL); 2=Preset 1(EOL); 3=Preset 2 (BAL); 4=Preset 2 (EOL); 5=Preset 3 (BAL);

6=Preset 3 (EOL); 7 = Preset 4 (BAL); 8 = Preset 4 (EOL); 9 = 1K Fault (BAL); 10 = 1K Fault (EOL).

	01 opció 1k	03 opció 2k2	05 opció 4k7	07 opció 5k6	09 opció 1k hiba
Szabotázs S/C	0 - 800	0 - 1800	0 -3700	0 -1400	0 - 800
Alacsony ellenállás	800 -900	1800 -2000	3700 - 4200	1400 -2800	800 -900
Normál	900 -1200	2000 - 2500	4200 -5500	2800 -8400	900 -1200
Magas ellenállás	1200 -1300	2500 - 2700	5500 - 6500	8400 -9800	1200 - 1300
Nyitott	1300 - 12000	2700 -12000	6500 - 19000	9800 - 12600	1300 - 3500
Hiba	-	-	-	-	3500 -4500
Maszkolt	12000 -19000	12000 - 15000	19000 -22000	12600 - 22000	4500 -19000
Szabotázs O/C	19000 - végtelen	15000 - végtelen	22000 - végtelen	22000 - végtelen	19000 - végtelen

Előre beállított ellenállás értékek – Kettős kiegyenlített

	02 opció 1k	04 opció 2k2	06 opció 4k7	08 opció 5k6	10 opció 1k hiba
Szabotázs S/C	0 - 800	0 - 1800	0 -3700	0 - 1400	0 - 800
Alacsony ellenállás	800 - 900	1800 - 2000	3700 - 4200	1400 - 2800	800 - 900
Normál	900 - 1200	2000 - 2500	4200 - 5500	2800 - 8400	900 - 1200
Magas ellenállás	1200 - 1300	2500 - 2700	5500 - 6500	8400 - 9800	1200 - 1300
Hiba	-	-	-	-	1300 -4500
Maszkolt	1300 -12000	2700 - 12000	6500 -19000	9800 - 19000	4500 - 19000
Nyitott	12000 - végtelen	12000 - végtelen	19000 - végtelen	19000 - végtelen	19000 - végtelen

Előre beállított ellenállás értékek – EOL

Kiválasztása után a beállított zóna ellenállás érték lesz érvényes a teljes rendszerben. Az egyes zónák a későbbiek során egyedi beállítással ruházhatók fel az 52.9=Resistance select opció használatával.

47 = Élesítés visszajelzése (Set confirm)

A paraméter engedélyezése esetén a rendszer a csoport/rendszer élesítését kettős csippanással jelzi vissza. A paraméter 3 választható beállítási értéke:

0 = Ki (Off)

Nincs visszajelzés

1 = Visszajelzés Élesítéskor (Alert on Set)

A rendszer/csoport élesítését két csippanás jelzi vissza.

2 = Kommunikáció visszajelzése (Alert on Comm)

A Felügyeleti központba történő sikeres jelentéstovábbítást a rendszer kettős csippanással jelzi.

48 = Riasztások maximális száma (Alarm limits)

Ez az opció lehetővé teszi a felhasználónak, hogy beprogramozza a riasztások maximális számát csoportonként, amelyet bármelyik élesített időszak alatt el lehet küldeni a riasztás felügyeleti központba (ARC). Három választható beállítási értéke:

1 = Riasztások száma (No of Alarms)

Az egy adott zónától elfogadható riasztási jelzések maximális száma egy adott élesítési periódus alatt. A választható értékek **0-10** között vannak, amelyben a **0** a korlátlan érték.

2 = Aktiválások száma a rendszer kikapcsolt állapotában (Unset limit)

Az egy adott zónától elfogadható aktivitási jelzések maximális száma egy adott kikapcsolási periódus alatt. A választható értékek **0-7** között vannak, amelyben a **0** a korlátlan érték. Gyári alapbeállítása **3**. A paraméter beállítása nem korlátozza a tűz és pánikriasztás jelzéseket.

3 = Aktiválások száma a rendszer élesített állapotában (Set limit)

Az egy adott zónától elfogadható aktivitási jelzések maximális száma egy adott kikapcsolási periódus alatt. A választható értékek **0-7** között vannak, amelyben a **0** a korlátlan érték. Gyári alapbeállítása **3**. A paraméter beállítása nem korlátozza a tűz és pánikriasztás jelzéseket.

MEGJEGYZÉS: A paraméter beállítása csak a Contact ID, SIA és Microtech kommunikációs formátumokat befolyásolja.

49 = Nyugtázási idő (Confirm Time)

Ez az opció a maximális idő két különálló zóna nyugtázott riasztása között. Maximum 99 perc, az alapbeállítás 30 perc.

50 = Rádiós eszköz telep kimerülés jelzésének késletetése (RF Bat Delay)

Ez az opció lehetővé teszi figyelmeztető jelzés továbbítását, ha a Galaxy központ rádiós eszközei közül valamelyik alacsony telepfeszültséget jelent. Létezik egy másik opció is a központban, amely maximum 100 óra (alapbeállításba) késletetést tesz lehetővé, mielőtt a rendszer lejelenti a rádiós eszköz telep lemerülést (RF Battery Low) a Felügyeleti központba.

51 = Rádiós blokkolás késletetés (RF Jam Delay)

Ez az opció lehetővé teszi a rádiós RIO modulnak, hogy rádiós blokkolás jelet küldjön a Galaxy riasztóközpontba, ha 30 másodpercig zavart érzékel. Amennyiben a zavar folyamatosan fennáll 5 percig (alapbeállítás), akkor a jelzés el lesz küldve a felügyeleti központba. A paraméter választható beállítási értékei 0~30 perc.

52 = Rádiós élesítés stop (RF Stop Set)

Ha engedélyezve van ez az opció, akkor az élesítés nem lehetséges, ha nem küld jelzést a vevőre az összes felügyelt készülék az élesítés előtt, az élesítés stop időszak közben. Ez 0-250 percig választható. Az alapbeállítású érték 20 perc.

53 = Rádiós stop üzemmód (RF Stop Mode)

Ez az opció vezérli, hogy a rádiós hiba megakadályozza-e a központ élesítését, és hogyan tegye ezt. Háromféle opció van:

0=Letiltva: Az RF hibajelzés nem akadályozza az élesítést

1=Figyelmeztetés: Ha hiba áll fenn, a felhasználó figyelmeztetést kap, de folytathatja az élesítést.

2=Automata ellenőrzés: Ha hiba van, a rendszer nem élesíthető, amíg a zóná(ka)t nem aktiválják.

54 = Kezelőegység hozzáférés (Keypad Access)

Ez az opció lehetővé teszi a rendszer hatástalanítását kezelőegységről. Kétféle opció van:

1=Mindig

2=Belépés kivételével: Kivéve, mikor folyamatban van a belépési késletetési idő. Erre a beállításra akkor lehet szükség, ha a felhasználók a rendszert azonosító kártyával vagy MAX azonosító címkével hatástalanítják.

55 = Nyugtázás (Confirm)

Ez az opció vezérli, hogyan jöjjenek létre a megerősített riasztási jelzések. A paraméter beállítása szabályozza a kimenetek működésének megerősítését és a megerősített riasztási jelzések használatát. Három választható beállítási értéke:

1=Működés (Operation)

Ez az opció vezérli azt, miként jöhetnek létre megerősített riasztások. A Belépési késletetés túllépését jelző riasztás nem járul hozzá a megerősített riasztáshoz. Három választható beállítási értéke:

1=Belépés előtt (Before Entry – Brit) Megerősített riasztások csak a belépési késletetési idő megkezdése előtt történhetnek.

2=Belépés kivételével (Except Entry) Megerősített riasztások bármikor történhetnek, kivéve a belépési késletetési idő alatt.

3=Mindig (Always – Európa) A megerősített riasztások mindig engedélyezve vannak.

2=Belépési idő túllépés (Entry Timeout)

Ez az opció vezérli, hogy a kilépési típusú zónák okozhatnak-e megerősített riasztásokat a belépési időtúllépés után.

0=Kilépések letiltása (Disable Exits) A kilépési típusra programozott zónák csak meg nem erősített riasztási jelzéseket generálnak. Nem számolják a megerősített riasztáshoz szükséges két aktiválást.

1=Kilépések engedélyezése (Enable Exits) A belépési késletetés lejártával egy kilépési zóna aktiválása azonos működést eredményez, mint egy betörésjelző zóna.

3=Törlés csökkentés (Reduce Reset)

Ez az opció lehetővé teszi a felhasználónak, hogy törlést hajtson végre egy meg nem erősített riasztást követően.

0=Kikapcsolva (Off) Teljes rendszertörlés szükséges minden betörésjelzést követően.

1=meg nem erősített riasztás esetén bekapcsolva (On Unconfirmed) A rendszert a felhasználó meg nem erősített riasztás esetén alaphelyzetbe tudja állítani. Amennyiben a riasztás megerősített osztályozást kapott, a teljes rendszer törlés végrehajtása szükséges.

56 = Kényszerített helyreállítás (Forced Restore)

Ez az opció szabja meg, hogy a behatolási riasztást követő visszaállási jelentések mikor legyenek elküldve.

1=Hatástalanít/nincs nyugtázás (Unset / Unconfirm) Hatástalanításkor, illetve a megerősítési idő végén, ha a riasztás nem lett megerősítve.

2=Rendszertörlés (System Reset) A rendszer teljes törlésekor lesz elküldve.

57 = Szirénázási idő kiterjesztése (Bell Extend)

A paraméter engedélyezése esetén, amennyiben a rendszer nem képes újraélesedni, a szirénázási idő automatikusan meghosszabbodik. Ilyen körülmény lehet például, ha egy zóna nyitva marad és nem lehet kizárni. A szirénázási idő maximum 30 perccel hosszabbodik. Gyári alapértéke **0**, nincs hosszabbítás.

58 = Tápfeszültség kiesési riasztás (Power Alarm)

A paraméter engedélyezése esetén, ha a központ élesítve van, a tápfeszültség kimaradásakor a hangjelző, fényjelző és hangszóró kimenetek működésbe lépnek. A paraméter gyári alapértéke **0**.

59 = Részleges élesítés figyelmeztető hangja (Part Tone)

A paraméter engedélyezése esetén a részleges élesítést kísérő hang eltérő lesz a normál élesítést kísérő hangjelzéstől. A jelzőhang ritmusa: **2 mp** be, **0,1 mp** ki.

60 = RF paraméterek (RF Parameters)**1=Felügyelet (Supervision)**

A paraméter két további beállítási lehetőséget tartalmaz:

1=Csendes riasztás (Silent Alarm) A paraméter engedélyezése esetén a rendszer élesített állapotában bekövetkezett Felügyeleti riasztások (Supervision alarms) a hangjelzőket nem aktiválják.

2=Késleltetés (Debounce) A normál két órás késleltetést 24 órával megnöveli.

61 = Aktivitás figyelés (Activity Mon.)

A paraméter a zóna aktivitások figyelemmel kísérésére szolgál. Ha egy zónától, melynek aktivitás figyelése engedélyezve van, nem érkezik jelzés egy megadott időtartamon és/vagy élesítési/kikapcsolási cikluson belül, a központ az adott zónát kitakartnak, az érzékelőt fizikailag kimaszkoltnak fogja tekinteni, és maszkolási hibajelzést fog küldeni a Felügyeleti központba, illetve a kezelőegységekre. Az aktivitás jelzésére hat különböző beállítási kombináció lehetséges zónánként.

Az egyes ellenőrzési kombinációk programozása során figyelembe vehetők a napok számai, az élesítési/kikapcsolási ciklusok, vagy mindkettő együtt. A paraméter gyári alapbeállítása **mindkettő**.

1=Mérési mód (Mode)

A mérési mód paraméter a mért határérték jellegének meghatározására szolgál. Három választható lehetősége: Maximális időtartam (Max Period), Kikapcsolások száma (Max Unset) vagy Bármelyik (Either)

2=MAXIMÁLIS időtartam (Max Period)

A zóna aktivitásának figyelésére meghatározott időtartam határnapja 1 és 28 nap között választható. Gyári alapbeállítása 14 nap.

3=Kikapcsolások száma (Max Unsets)

A zóna aktivitás figyelésénél figyelembe vett élesítési/kikapcsolási ciklusok határszáma 1 és 10 között választható. Gyári alapbeállítása 7 nap.

62 = Kizárás (Lockout)

A paraméter engedélyezésével megelőzhető a belépési kódok próbálgatás útján történő meghatározása.

1=Kizárás (Lockout)

A paraméter segítségével lehet meghatározni, hogy hány téves kódbeviteli kísérletet fogad el a rendszer, mielőtt a kezelőegységet letiltaná. A kizárás valamennyi olyan kezelőegységet érinti, mely ahhoz az adott csoporthoz van rendelve, melyhez az a kezelőegység tartozik, amelyen a kódbeviteli kísérletek száma meghaladta az engedélyezett szintet. A kezelőegység kizárási ideje 90 másodperc. Minden további téves kódbeviteli kísérlet a kizárás 90 másodperces meghosszabbítását eredményezi. Egy érvényes kód bevitele a kizárás számlálóját nullára állítja. A téves kódbeviteli kísérletek maximális száma 1 és 10 között választható. Gyári alapbeállítása 6. Az érték 0-ra állításával kapcsolhatja ki a funkciót.

2=Szabotázs (Tamper)

A paraméter beállításával határozhatjuk meg a téves kódbeviteli próbálkozások maximális engedélyezett határszámát, mielőtt a rendszer szabotázsriasztást okozna. A szabotázsriasztási határszám értéke 1 és 21 között állítható. Gyári alapbeállítása 15. Az érték 0-ra állításával kapcsolhatja ki a funkciót.

63 = Kezelői riasztási feliratok (Banner Alerts)

A paraméter engedélyezésével vagy tiltásával határozhatja meg, hogy a rendszer riasztási üzenetei megjelenjenek-e a kezelőegység kijelzőjén. A paraméter engedélyezése esetén a rendszer eseményekhez tartozó üzenetek a kezelőegység kijelzőjén megjelennek. A paraméter gyári alapbeállítás le van tiltva.

64 = Élesítési felülbírálás (Set Override)

A paraméter beállítása határozza meg, hogy mely felhasználói szintű kódok tulajdonosai bírálhatják fölül az élesítés során jelentkező egyes hibáüzenetek tiltó hatását. A paraméter gyári beállításait az alábbi táblázat mutatja.

Hiba típusa	A felülbíráláshoz szükséges felhasználói kód szintje
Rendszer	2.1
Szabotázs	3.6
Pánik	2.1
Telefon vonalhiba	3.6
Általános hiba	2.1
Tápfeszültség hiba	2.1

A felülbíráláshoz szükséges felhasználói kód szintek

Ehhez a paraméterhez minden egyes csoportnál különféle értéket lehet megadni.

65 = Törlési jogosultság szintek (Reset levels)

A paraméter beállítása határozza meg, hogy mely felhasználói szintű kódok tulajdonosai törölhetik az egyes hibaüzeneteket. A paraméter gyári beállításait az alábbi táblázat mutatja.

Hiba típusa	A törlési jogosultság felhasználói kód szintjei
Rendszer	3.6
Szabotázs	3.7
Pánik	3.6
Telefon vonalhiba	3.7
Általános hiba	3.7
Tápfeszültség hiba	3.6

A törlési jogosultság felhasználói kód szintjei

MEGJEGYZÉS: A paraméter működését más paraméterek - 51.6 (System Reset), 51.7 (Tamper Reset) és 51.22 (Pánik Reset) - beállításai is befolyásolják. Ha a törlési szintet az 51.65 opcióban megváltoztatja, az hatással van az 51.6, 51.7 és 51.22 opciók paramétereinek hatására is.

66 = PIN kód minimális hossza (Min PIN Size)

A paraméter beállítása határozza meg a felhasználó kódok hosszát. Választható értékei 4~6. Gyári alapbeállítása 5 számjegy.

67 = Jogosultsági szintek adatformátuma (Level Format)

A paraméter beállítása határozza meg a felhasználó jogosultsági szintek jelölésének formátumát.

1=EN.Galaxy (Alapbeállítás)

Az új Galaxy formátum használata. A Felhasználói szintek 1.0~3.8-ig terjednek.

2=Galaxy

A szokásos Galaxy formátum használata. A Felhasználói szintek jelölése 0~8-ig terjed.

68 = Vonalhiba (Line Fail)

A paraméter beállítása határozza meg azt az időközt, mely a kommunikációs modul a központi egység felé leadott vonalhiba jelzés és a felhasználó központ által történő értesítése között eltelik. A késleltetés időköze 0 és 1800 mp. között választható. Gyári alapbeállítása 50 másodperc.

MEGJEGYZÉS: A kommunikációs modul 40 másodpercig várhat mielőtt vonalhiba riasztási jelzést ad a központi egység irányába. Ez az időtartam hozzáadódik a beállított (1~1800) késleltetési időhöz.

A paraméter beállítása a rendszerben telepített valamennyi kommunikációs modulra vonatkozik.

69 = Riasztási jelzések (Alert Inds.)

A paraméter beállítása határozza meg a látható és hallható riasztási jelzések használatának engedélyezését/tiltását.

0=Nincs jelzés (No Indication)**1=Csak hallható jelzések (Audio only)****2=Csak látható jelzések (Visual only)**

3= Látható és hallható jelzések is (Audio/Visual)**70 = SWDC élesítés késleltetés (SWDC Set Dly)**

Ha az opció engedélyezve van, akkor késlelteti a nyitott zónák indítását az élesítési folyamat kezdetekor, amíg a Kapcsolt DC kimenet (Switch DC output) aktív, magában foglalva a kezelőket és a hangjelzőket is.

Ha egyetlen kimenetet sem programozott Kapcsolt DC kimenetnek, akkor nem lesz késleltetés az élesítés kezdetekor.

71 = MF BL engedélyezés (MF BL Enable)

Ez a paraméter engedélyezi a központnak, hogy SIA esemény küldjön, amikor az akkumulátor feszültség alacsony, és nincs hálózati tápellátás. Amikor elküldi ezt az eseményt, akkor a Tápfeszültség késleltetés (Power delay) időzítő (51.20) azonnal megáll.

72 = Maximális riasztási okok száma (Max Alm Cause)

Ebben az opcióban határozhatja meg az érvényes ok kódokat, a távfelügyeleti központtal egyetértve. Amikor ez a funkció engedélyezve van, akkor egy ok kódot kell beütnie a felhasználónak, amikor rendszer újraindítás szükséges.

Ezt a paramétert kikapcsolhatja, ha megadja a 000 értéket ok kódnak.

73 = Hatástalanítás ór által (Guard Unset)

Ha ezt a paramétert 1=Engedélyezetre állítja, akkor ezzel lehetővé teszi, hogy egy 2.1 jogosultsági szintű kóddal kiélesíthessék a rendszer egy riasztás után. A riasztás után a felhasználó kód 3 percig 2.4 típusúra vált, de riasztás után 60 másodperccel visszaáll 2.1 szintűre. A felhasználó kóddal bármikor élesíthető a rendszer, ha nincs külön törlésre szükség.

74 = Tartalék kapcsolat (Backup Link)

Ezt az opciót engedélyezve ha sikertelen az átjelzés Etherneten keresztül, akkor a központ átvált Telecom kommunikációra.

75 = Tartalék kapcsolat időzítő (Backup Timer)

Az itt beállított idő alatt aktív a Tartalék kapcsolat (Backup Link). Az idő 0 és 300 másodperc között állítható, és az alapértelmezett értéke 90 másodperc.

52. opció – Zóna programozás (Program Zones)

Ezt az opciót a telepítő használja a rendszerben lévő zónák programozásának módosítására. Az opció lehetővé teszi a zónák jellemzőinek megváltoztatását is. A programozható opciók a következő táblázatban láthatók.

Jellemzők	Leírás	
1	Funkció	Zóna típus kijelölés
2	Leírás	16 karakteres szöveges leírás (MAX)
3	Harang	Engedélyezve: rövid harang effektus, ha megzavarják a zónát hatástalanított állapot közben
4	Kihagyás	Engedélyezve: A zóna kihagyható
5	Rész	Engedélyezve: A zóna a rendszer rész élesítése között van
6	Reakció	Módosítja a zóna reakcióidejét
7	Saját SIA	Kiválasztja a SIA eseményeket
8	Aktivitás ellenőrzés	Kiválasztja a zóna aktivitás ellenőrzés kritériumát.
9	Ellenállás kiválasztása	Kiválaszthatja az ellenállás értékeket a zónához
10	Csoport	A zónát a rendszerben egy csoporthoz rendeli hozzá

FIGYELEM: A Csoport (Group) tétel csak akkor jelenik meg, ha engedélyezve van a csoport opció (Nézze meg a 63.1 opciót: Opciók. csoportok (Options. Groups))

Zónák kiválasztása

Amikor belép ebbe az opcióba, a kijelzőn a rendszer első zónája látható. A kijelző felső sorában a zóna címe, funkciója és hozzárendelt csoport látható, az alsó sorban pedig a zóna leírás. A # gomb megnyomásával váltogathatja a leírást a harang, a kihagyás és a rész élesítési jellemzők állapotával. Ha engedélyezve van a jellemző, akkor a hozzátartozó betű látható a kijelzőn. Ha le van tiltva, akkor kötőjelet láthat. Például ha engedélyezve van a harang, a rész élesítés és a zónakiagyás, akkor a kijelzőn **COP** betűket láthat, ha le van tiltva a zóna kihagyás, akkor a kijelzőn **C-P** látható.

Az 1. zóna kijelzéséből a rendszer bármelyik zóna megnézhető az **A** vagy **B** gomb megnyomásával, illetve a konkrét zóna címének beírásával.

A zónát az **ent** gomb megnyomásával választhatja ki programozásra. Ekkor a kijelzőn az első zóna programozási jellemző jelenik meg **1= Funkció** (Function).

Jellemzők

A jellemzők átléphetők az **A** vagy **B** gomb megnyomásával, illetve a jellemző számának (**1-8**) megnyomásával közvetlenül kiválaszthatók. Amikor a kívánt jellemző van a kijelzőn, nyomja meg az **ent** gombot, hogy beléphessen módosítás céljából.

Amikor kijelölte a jellemzőt, nyomja meg az **ent** gombot a programozás elmentéséhez, és hogy visszatérjen a jellemző kiválasztási szintre.

Ha bármikor megnyomja az **esc** gombot, amikor az **1.** és **3-10.** zóna jellemzőit jelöli ki, azzal megszakítja a programozást, és visszatér a jellemző kiválasztási szintre. Ha megnyomja az **esc** gombot, miközben egy zóna leírását adja meg, azzal elmenti a megadott szöveget és visszatér a jellemző kiválasztási szintre.

1=Funkció (Function)

Ha belép a **Funkció** (Function) jellemzőbe, akkor láthatja a címet és a zónához jelenleg kiválasztott funkciót a zóna funkció hivatkozási számával együtt. A zóna funkciókat át lehet lépni az **A** és **B** gomb használatával előre vagy hátrafelé léptetve. Másik megoldásként a zóna funkciókat közvetlenül kiválaszthatja a zóna funkció hivatkozási számának beírásával. Például a **19** beírásával a **19=Tűz** (Fire) zóna funkciót jelzi ki.

Amikor a kijelzőn a kívánt zóna funkció látható, akkor ezt az **ent** gomb megnyomásával jelölheti ki a zónához.

2=Leírás (Descriptor)

Mindegyik zónához hozzárendelhető egy szöveges leírás 16 karakter hosszúságig. Ez a leírás a karakterkészletből, illetve a könyvtár opciókból állítható össze. A **Leírás** (Descriptor) jellemző kiválasztásakor a kijelző felső sorában a jelenleg megadott leírás látható (alapbeírásban üres). Aláhúzás jel mutatja, hogy hol lesz a következő karakter. Az alsó sorban az abc látható. A kurzor az **L** betű alatt villog.

A ***** gomb megnyomásával törölheti a leírásban már megadott karaktereket.

Az **A** vagy **B** gomb használatával mozoghat az abc-ben balra vagy jobbra, amíg a kívánt karakterhez nem ér a villogó kurzorral. Amikor a kívánt karakternél áll, nyomja meg az **enter** gombot ahhoz, hogy a karakter bemásolja a felső sor leírásába. Ennek a folyamatnak a megismétlésével állítsa össze a kívánt zónaleírást.

Nagybetűk és könyvtár

Amikor belép a Leírás jellemzőbe, akkor az összes karakter nagybetű formában látható. A **#** gomb megnyomásával kisbetűre váltja a karaktereket.

Amikor a kijelzőn a kisbetűk látszanak, a **#** gomb megnyomásával a könyvtár szavaira vált. A szavak az **A** vagy a **B** gomb megnyomásával nézhetők meg, illetve közvetlenül kiválaszthatók a hivatkozási szám használatával (bővebben lásd: **A függelék – Könyvtár**). Amikor a kívánt szó látható, nyomja meg az **enter** gombot, hogy ezt bemásolja a leírásba.

MEGJEGYZÉS: A könyvtár szavak csak nagybetűsek lehetnek és maximum 12 karakter hosszúak.

3=Belépésjelző (Chime)

Amennyiben a **Belépésjelző** (Chime) paraméter értéke 1-re van beállítva (engedélyezve van), akkor a rendszer hatástalanított állapotában a zóna aktiválása rövid ideig tartó hangjelzést vált ki. A belépésjelző paraméter gyári alapállapotban minden zónafunkcióban **0** értékre van állítva (le van tiltva).

Az **A** vagy **B** gomb használható arra, hogy átváltsák a **Belépésjelző** (Chime) paraméter működési állapotát – az **1**, vagy **0** gomb megnyomásával szintén kiválaszthatja a kívánt beállítást. A beprogramozott érték letárolásához nyomja meg az **enter** gombot.

MEGJEGYZÉS: Ha a kiválasztott zónák belépésjelző funkcióját engedélyezni kívánja, ezt a teljes menü **15.** opciójában, vagy a gyorsmenü **2.** opciójában teheti meg.

4=Kihagyás (Omit)

Ha 1 értékre van beállítva a **Kihagyás (Omit)** paraméter (engedélyezve), akkor a zóna kihagyható a rendszerből valamelyik kihagyási funkció használatával (**11=Zónák kihagyása – Omit Zones**, **14=Kényszerített élesítés – Forced Set**, **46=Csoportos kihagyás – Group Omit**). A **kihagyás (Omit)** paraméter gyári alapbeállítása mindegyik zóna funkcióban **0** (letiltva) érték.

Az **A** vagy **B** gomb használatával átváltható a **Kihagyás (Omit)** paraméter állapota. Az **1** vagy **0** gomb megnyomásával szintén kiválaszthatja a kívánt beállítást. A beprogramozott érték letárolásához nyomja meg az **enter** gombot.

5=Rész (Part)

Amennyiben a **Rész (Part)** paraméter 1 értékre van beállítva (engedélyezve), akkor a zóna részt fog venni az élesítési folyamatban, amikor a rendszer élesítésére valamelyik rész élesítési opciót használják (**13=Rész élesítés – Part Set**, **17=Azonnali rész élesítés – Instant Part**). A **Rész (Part)** jellemző alapbeállításban 1 értékre van beállítva (engedélyezve) az összes zóna funkcióban, kivéve a **09=Kulcsos kapcsoló (Keyswitch)** programozású zónákat.

Az **A** vagy **B** gomb használható arra, hogy átváltsák a **Rész (Part)** jellemző állapotát – az **1**, vagy **0** gomb megnyomása szintén kiválasztja a kívánt állapotot. Nyomja meg az **enter** gombot a programozás elfogadásához.

6=Reakcióidő (Resp. Time)

Az 1.2 változatú RIO modulok és a 0.7 és újabb változatú Smart PSU intelligens tápegységek lehetővé teszik külön-külön minden egyes zóna reakcióidejének programozását.

Ez az opció lehetővé teszi a felhasználónak, hogy minden egyes zónánál válasszon a Gyors (10 msec), a Rendszer (az alapbeállítási érték az **51. helyre** van beprogramozva: **Paraméterek 27. opció alatt**), vagy Lassú (750 msec) reakcióidők közül.

7=Saját SIA (Custom SIA)

Ez az opció lehetővé teszi más SIA szimbólum hozzárendelését ahhoz a zónához. Alapbeállításban a szabványos SIA szimbólumok vannak megadva a zóna típus kiválasztásakor. Az alapbeállítási szimbólumok átállíthatók a * gomb megnyomásával.

A következő táblázat a használható testre szabható szimbólumok listáját mutatja.

Szám	Esemény szöveg	Leírás	Riasztás	Zárt	Kihagyás	Kihagyás vége	Hiba	Hiba helyreállítás	Teszt	Szabotázs
1	Alapbeállítás									
2	Áramszünet	Áramszünet helyreállítás	AT	AR	BB	BU	BT	BJ	BX	TA
3	Betörés	Betörésriasztás, betörésriasztás helyreállítás	BA	BR	BB	BU	BT	BJ	BX	TA
4	Beléptetés	Belépés megengedve, belépés megtagadva	DG	DD	BB	BU	DT	DJ	BX	TA
5	Tűz	Tűzriasztás, Tűz helyreállítás	FA	FR	FB	FU	FT	FJ	FX	TA
6	Gáz	Gázriasztás, gáz helyreállítás	GA	GR	GB	GU	GT	GJ	GX	TA
7	Támadás	Támadás riasztás, támadás helyreállítás	HA	HR	HB	HU	HT	HJ	BX	TA
8	Hő	Hő riasztás, hő helyreállítás	KA	KR	KB	KU	KT	KJ	BX	TA
9	Vonalhiba	Vonalhiba, vonal helyreállítás	LT	LR	BB	BU	BT	BJ	BX	TA
10	Mentő	Mentőriasztás mentő helyreállítás	MA	MR	MB	MU	MT	MJ	BX	TA
11	Pánik	Pánikriasztás, pánik helyreállítás	PA	PR	PB	PU	PT	PJ	BX	TA

12	Segélykérés	Segélykérő riasztás, segélykérő helyreállítás	QA	QR	QB	QU	QT	QJ	BX	TA
13	Relé	Relé nyitva, relé zárva	RO	RC	BB	BU	BT	BJ	BX	TA
14	Sprinkler	Sprinkler riasztás, sprinkler helyreállítás	SA	SR	SB	SU	ST	SJ	BX	TA
15	Szabotázs	Szabotázsriasztás, szabotázs helyreállítás	TA	TR	TB	TU	BT	BJ	BX	TA
16	Víz	Vízriasztás, víz helyreállítás	WA	WR	WB	WU	WT	WJ	BX	TA
17	Akkumulátor	Akkumulátor riasztás, akkumulátor helyreállítás	YT	YR	BB	BU	BT	BJ	BX	TA
18	Fagyasztó	Fagyasztó riasztás, fagyasztó helyreállítás	ZA	ZR	ZB	ZU	ZT	ZJ	BX	TA

Testre szabható szimbólumok

Megjegyzés: Ha két zóna van egyedi SIA-val programozva, akkor a megerősítési idő alatti aktiváláskor, akár élesített, vagy akár hatástalanított állapotban MEGERŐSÍTÉS (CONFIRM) eseményt tárol.

8=Aktivitás figyelés (Activity Mon.)

A paraméter a zóna aktivitások figyelemmel kísérésére szolgál egy megadott időtartam és/vagy élesítési/kikapcsolási ciklus figyelembe vételével. A paraméter választható beállításai:

- 0=Egyik sem (None)
- 1=1 típus (Type1)
- 2=2 típus (Type2)
- 3=3 típus (Type3)
- 4=4 típus (Type4)
- 5=5 típus (Type5)
- 6=6 típus (Type6)

A paraméter gyári alapbeállítású értéke 0=Egyik sem (None).

Ha egy zónától, melynek aktivitás figyelése engedélyezve van, nem érkezik jelzés egy megadott időtartamon és/vagy élesítési/kikapcsolási cikluson belül, a központ az adott zónát kitakartnak, az érzékelőt fizikailag kimaszkoltnak fogja tekinteni, és maszkolási hibajelzést fog küldeni a Felügyeleti központba, illetve a kezelőegységekre. Lásd **51.61 opció=Paraméterek. Aktivitás figyelés** (Parameters.Activity Monitoring).

9=EOL ellenállás kiválasztása (Res. Select)

Ebben az opcióban választhatja ki az előre meghatározott ellenállás értékeket.

- 00 = Rendszer (a rendszer alapértelmezett az 51.46 opcióban beállított értékét követi)
- 01 opció = 1 - 1k (duplán kiegyensúlyozott)
- 02 opció = 1 - 1k (EOL)
- 03 opció = 2 - 2k2 (duplán kiegyensúlyozott)
- 04 opció = 2 - 2k2 (EOL)
- 05 opció = 3 - 4k7 (duplán kiegyensúlyozott)
- 06 opció = 3 - 4k7 (EOL)
- 07 opció = 4 - 5k6 (duplán kiegyensúlyozott)
- 08 opció = 4 - 5k6 (EOL)
- 09 opció = 1k hiba (duplán kiegyensúlyozott)
- 10 opció = 1k hiba (EOL)

Az egyes opciókhoz tartozó értékek az 51.46=Zóna Ellenállás programozása részénél található táblázatban le vannak írva.

10=Csoport (Group)

MEGJEGYZÉS: A **csoport** (Group) jellemző csak akkor használható, ha engedélyezve vannak a rendszerben a csoportok (lásd a **63. opció=Opciók – Options**).

A **Csoport** (Group) paraméter teszi lehetővé a zóna hozzárendelését a rendszerben egyetlen csoporthoz. Az összes zóna alapbeállításban az **A1. Csoport**hoz tartozik.

A **Csoport** (Group) paraméter kiválasztásakor a kijelzőn megjelenik az a csoport, amelyhez a zóna jelenleg hozzá van rendelve. Az összes zóna alapbeállítása az **A1. csoport**. Nyomja meg annak a csoportnak a számát, amelyhez a zónát át akarja rendelni, majd nyomja meg az **enter** gombot.

Több csoportos rendszerek

A nagyobb Galaxy panelek akár 32 csoportot is kezelnek, a kezelő 8-as blokkokban jelzi ki őket, melyek az A, B, C és a D blokk.

A blokkok között az **A** és **B** gombokkal válthat. Az 1-8 gomb megnyomásával jelölje ki a megfelelő csoportokat az egyes blokkokban a felhasználó számára.

Csillag () csoport funkció*

Bizonyos zóna funkcióknak van egy további **Csoport** (Group) paramétere, ami lehetővé teszi, hogy más csoportokat is befolyásoljanak a működésükkel. Ezt a paramétert a ***** gomb megnyomásával lehet kijelölni, amikor a csoportot hozzárendeli a zónához.

A ***** gomb megnyomásakor a kijelzőn az a csoport látható, ami jelenleg hozzá van rendelve a zónához, és felszólítja Önt a további csoport hozzáadására. Például az **1*1**———— esetén nyomja meg a **4** és **7** gombot, amivel a következő kijelölést éri el: **1*1—4—7—**.

Végső, biztonsági végső, részleges végső és kulcsos kapcsolós nyomógomb élesítő zónák (Final, Secure Final, Part Final és Keyswitch Set)

Ha egy **végső, biztonsági végső, részleges végső** vagy **nyomógombos élesítő** (Final, Secure Final, Part Final és Keyswitch Set) zónához ki van jelölve a ***** csoport jellemző, akkor több csoport élesítése esetén a zóna helyreállása a zónához kijelölt összes csoportnál befejezi az élesítési folyamatot.

Ezeknek a zóna funkcióknak a működéséről bővebben a Zóna funkciók részben olvashat.

Kilépési (Exit) zónák

A ***** csoport jellemző hozzárendelhető a **Kilépési** (Exit) zónaként programozott zónákhoz is. Ez lehetővé teszi a **Kilépési** (Exit) zóna aktiválását egy csoportban (amely éppen nincs hatástalanítva) anélkül, hogy a **betörés riasztás** történne.

Ezeknek a zóna funkcióknak a működéséről bővebben a Zóna funkciók részben olvashat.

Rendszer riasztások

A Galaxy központokban vannak olyan szabotázs és riasztás figyelő áramkörök, amelyek nem programozhatók. Ezek az áramkörök a rendszer épségét tartják fenn, és mindegyik az **A1. csoport**hoz tartozik.

Zóna	Riasztás	Leírás
0001	CUBATT	Riasztóközpont akkumulátor lemerült
0002	CUAC	Riasztóközpont áramszünet
0003	LID TAMPER	Riasztóközpont fedél szabotázs
0004	AUX TAMPER	Riasztóközpont szabotázs visszatérő ág

Riasztóközpont riasztások

Zóna funkció

Zóna funkció	
01	Végső
02	Kilépési
03	Behatolás
04	24 órás
05	Biztonsági
06	Páros
07	Belépési
08	Nyomógombos élesítés
09	Kulcsos kapcsoló
10	Biztonsági végső
11	Részleges végső
12	Részleges belépési
13	Pánikjelzés
14	Csendes pánikjelzés
15	Késletett pánikjelzés
16	Késletetett csendes pánikjelzés
17	Kapcsolat
18	Tartalék
19	Tűz
20	Szabotázs
21	Hangjelző szabotázs
22	Sugárpár
23	Lemerült akkumulátor
24	Vonalhiba
25	Áramszünet
26	Napló
27	Táv hozzáférés
28	Videó
29	Videó kilépés
30	Behatolás késletetés
31	Napló késletetés
32	Élesítési napló
33	Saját A
34	Saját B
35	Kilépési ór
36	Maszkolás
37	Sürgös
38	Pánik hatástalanítás
39	Kulcsos kapcsoló törlés
40	Sziréna hiba

41	Alacsony prioritású behatolás
42	Magas prioritású behatolás
43	Nem használt
44	Nem használt
45	Nem használt
46	Nem használt
47	Rezgés
48	ATM-1
49	ATM-2
50	ATM-3
51	ATM-4
52	Riasztás kiterjesztés

A Galaxy Dimension riasztóközpontoknál használható zóna funkciók.

01 Végső (Final)

A **Végsőként** (Final) programozott zónák elkezdik a hatástalanítás folyamatot, és befejezik az élesítés folyamatot. A **Végső** (Final) zóna megzavarása elindítja a belépési időzítőt, amikor a rendszer vagy csoport élesítve van. A kilépési folyamat közben a **Végső** (Final) zóna megzavarása (+), majd helyreállása (-) élesíti a rendszert, illetve a kijelölt csoportokat, amennyiben az összes zóna normál állapotban van. Élesítési és hatástalanítási folyamat közben a **Végső** (Final) zóna nyitását és helyreállítását feljegyzi az eseménynapló.

A **Végső** (Final) zóna programozása közben a * gomb megnyomása megduplázza a csoport belépési késletetési idejét.

A kilépési késletetési idő közben a **Végső** (Final) zóna nyitását a rendszer nem jelzi a kezelőegységen nyitott zónaként. Ekkor a belépési / kilépési hangjelező gyorsan csipog annak jelzésére, hogy a zóna nyitva van.

MEGJEGYZÉS: A **Végső** (Final) zóna élesítés lezárási funkciója kiterjeszthető több csoport élesítésére is oly módon, hogy megnyomja a * gombot, amikor egy csoportot hozzárendel a zónához. Bővebben lásd a **Csillag (*) csoport** (Star * group) funkció leírásánál.

02 Kilépés (Exit)

Kilépési (Exit) zónaként programozzuk az olyan zónákat, amelyek a belépési és kilépési útvonalakat védik. Az élesítés és hatástalanítás folyamata közben a **Kilépési** (Exit) zónák nem okoznak riasztást. Ha a rendszer élesített állapotában a nélkül aktiválják a **Kilépési** (Exit) zónát, hogy megkezdődött volna a csoport hatástalanítása, akkor **behatolás** (Intruder) riasztás történik.

A kilépés késletetési idő közben a **Kilépési** (Exit) zóna nyitását a kezelőegység nem jelzi nyitott zónaként. Ekkor a belépési/kilépési hangjelzés (**Entry / Exit Horn**) gyorsan csipog annak jelzésére, hogy a zóna nyitott.

MEGJEGYZÉS: A kilépési zóna hozzárendelhető több csoporthoz is a * gomb megnyomásával, miközben egy csoportot rendel hozzá a zónához. Ez lehetővé teszi a **Kilépési** (Exit) zóna aktiválását **Behatolás** (Intruder) riasztás nélkül egy olyan csoportban, ami épp élesítve van. Tekintse át a * **Csoport Funkció** leírását.

03 Behatolás (Intruder)

A **Behatolás** (Intruder) funkció nem aktív, amikor a rendszer hatástalanítva van. Amikor a rendszer élesítve van, akkor a **Behatolás** (Intruder) zóna nyitása teljes riasztást okoz, amit a rendszer törlésre feljogosított kóddal kell törölni. Lásd **51.6 opció=Paraméterek. Rendszer törlés** (Parameters. System Reset) és **51.55.3=PARAMÉTEREK.Törlés Csökkentés** (PARAMETERS.Confirm.Reduce Reset).

Alapbeállításban az összes zóna **Behatolásra** (Intruder) van programozva, beleértve a rendszerhez később hozzáadott RIO modulokon lévő zónákat is.

04 24 órás (24 Hours)

A **24 órás** (24 Hours) zóna funkció folyamatosan működik. A rendszer hatástalanított állapota esetén a zóna nyitása helyi riasztást okoz (a **Behatolás** jelző (Intruder) kimenetek nem aktiválódnak). Amennyiben akkor nyitnak meg egy zónát, amikor a rendszer élesítve van, akkor a **24 órás** (24 Hours) funkció ugyanúgy működik, mint a **Behatolás** (Intruder) funkció és teljes riasztás állapotot

eredményez. A 24 órás zóna funkció aktiválása után a rendszer élesített és hatástalanított állapota esetén is rendszer törlésre van szükség.

05 Biztonsági (Security)

A **Biztonsági (Security)** zóna funkció működése azonos a **24 órás (24 Hours)** zóna funkcióval, kivéve azt, hogy a **Biztonsági (Security)** zóna megzavarása a rendszer hatástalanított állapota mellett helyi riasztást okoz (a hangjelző kimenetek aktiválódnak), és ekkor nincs szükség rendszer törlésre. Bármelyik érvényes (2.szintű, vagy magasabb) kód beírása törli a riasztást és a rendszert nyugalmi helyzetbe állítja. Élesített állapot esetén a zóna aktiválása teljes riasztást okoz, amelynél teljes rendszertörlésre van szükség. A **Biztonsági (Security)** zónák aktiválását (+) és helyreállítását (-) az eseménynapló feljegyzi.

06 Kettős (Kettős érintésű – Dual, Double Knock)

A **Kettős (kettős érintésű – Dual, Double Knock)** funkció azonos a **Behatolás (Intruder)** funkcióval, azzal a kivétellel, hogy csak akkor történik riasztás, ha bármelyik **Kettős (Dual)** zónából (amelyek ugyanahhoz a csoporthoz tartoznak) két jelzés érkezett 20 perces időszakon belül, miközben a rendszer élesítve van.

07 Belépési (Entry)

Ez a funkció ugyanúgy megkezdi a hatástalanítás folyamatot, mint a **Végső (Final)** zóna. Az élesítési folyamat közben azonban a **Belépési (Entry)** zónák **Kilépési (Exit)** zónaként működnek. Ezt a funkciót rendszerint a **Nyomógombos élesítő (Push Set)** zónával együtt használják, ami élesítéskor az élesítés befejezését végzi el.

A **Belépési (Entry)** zóna programozásakor lenyomott * gombbal megduplázhatja a csoport belépési késletetési idejét.

A kilépési késletetési idő közben a **Belépési (Entry)** zóna nyitását a kezelőegység nem jelzi nyitott zónaként. Ekkor a belépési / kilépési hangjelző gyorsan csipog annak jelzésére, hogy a zóna aktiválva van.

08 Nyomógombos élesítés (Push Set)

Ezt a zóna funkciót az élesítési folyamat lezárására használjuk. A rendszer a **Nyomógombos élesítő (Push Set)** zóna aktiválásakor - ami általában egy nyomógomb - késletelés nélkül élesedik. A belépési/kilépési hangjelző a nyomógomb megnyomásakor azonnal elhallgat, a rendszer 4 másodpercen belül élesítődik. A 4 másodperc elégséges ahhoz, hogy az ajtók zárt, nyugalmi állapotukban megállapodjanak. A **Nyomógombos élesítő (Push Set)** zóna passzív marad a következő élesítési folyamatig.

MEGJEGYZÉS: A **Nyomógombos élesítő (Push Set)** zóna lehet olyan, ami 1 kΩ-ról 2 kΩ-ra vált, illetve olyan, ami 2 kΩ-ról 1 kΩ-ra vált. A bekötés részleteit tekintse át a **Rendszer felépítése** részben. Amikor először használják a **Nyomógombos élesítő (Push Set)** az élesítés befejezésére, akkor a gombot kétszer kell megnyomni. Az első gombnyomás a normál állapotot azonosítja a rendszer számára.

A kilépési késletelés közben a **Nyomógombos élesítő (Push Set)** zóna aktiválását a kezelőegység nem jelzi ki nyitott zónaként. Ekkor a belépési/kilépési hangjelzés (**Entry/Exit Horn**) gyorsan csipog annak jelzésére, hogy a zóna aktiválva van.

MEGJEGYZÉS: A **Végső** (Final) zóna élesítési funkciója kiterjeszhető több csoport élesítési eljárásának lezárására is, ha megnyomja a * gombot, amikor egy csoportot hozzárendel a zónához. Tekintse át a * **Csoport funkció** leírását.

09 Kulcsos kapcsoló (Keyswitch)

A Kulcsos kapcsoló (Keyswitch) funkció lehetővé teszi egy zóna használatát arra, hogy ki/be kapcsolja a rendszert vagy a kijelölt csoportokat. A rendszer hatástalanított állapota esetén a Kulcsos kapcsoló (Keyswitch) zóna működtetésével elkezdődik az időzített teljes élesítési folyamata, ennél fogva használható a kilépési késleltetési idő. A rendszer akkor élesítődik, amikor letelik a kilépési késleltetési idő, illetve amikor aktiválnak egy Végső vagy Nyomógombos élesítő zónát (Final vagy Push Set).

MEGJEGYZÉS: A # funkció hozzárendelése a Kulcsos kapcsoló zónafunkcióhoz aktiválja az azonnali élesedési (Instant setting) műveletsort. Kilépési idő tehát ilyenkor nincs. Ha a Kulcsos kapcsoló zónához a Kihagyás (Omit) funkció engedélyezve van, a Kulcsos kapcsoló aktiválása a zónához rendelt csoportok élesítését okozza. Csak azok a zónák fognak élesedni, melyeknél a Kihagyás (Omit) funkció engedélyezve van.

Amikor egy kulcsos kapcsoló zóna típust (9) kétszer aktiválnak (értsd élesítés/kikapcsolás) az automatikus élesedés késleltetési időzítőjének működése közben, az automatikus élesedés törlődik.

Egy kulcsos kapcsoló zóna aktiválása az automatikus élesedés előzetes figyelmeztetési periódusában elindítja a Kényszerített Élesítés (Force Set) folyamatot. A kapcsoló ismételt aktiválása (értsd a kulcsos kapcsolóval hatástalanítja a rendszert) a központ élesedése előtt az előzetes figyelmeztetési időzítő működését aktiválja újra.

MEGJEGYZÉS: Ha a kulcsos kapcsolót másodszor is aktiválja, hogy a központot visszaállítsa az előzetes figyelmeztetés fázisába, 10 másodperc is eltelhet, mire az előzetes figyelmeztetés hangjelzése ismét felhangzik a kezelőegységen.

Amennyiben élesítve van a rendszer, akkor a Kulcsos kapcsoló (Keyswitch) működtetése azonnal hatástalanítja a hozzárendelt csoportokat. Nincs belépési késleltetési idő.

A Kulcsos kapcsoló (Keyswitch) funkció Rész (Part) jellemzőjének alapbeállítása 0 (letiltva). A normál Kulcsos kapcsoló (Keyswitch) funkció teljes mértékben élesíti a rendszert. Amennyiben a Kulcsos kapcsolóval (Keyswitch) a rendszer rész élesítését akarja végezni, akkor engedélyezni kell a Rész (Part) jellemző működését.

MEGJEGYZÉS: A Kulcsos kapcsoló (Keyswitch) zóna jellemzője kibővíthető úgy, hogy több csoportot élesítsen és hatástalanítson, ha a csoport zónához rendelése közben a * nyomógombot lenyomja. Tekintse át a * Csoport funkció leírását.

A Kulcsos kapcsoló (Keyswitch) funkció normál programozása esetén 1 kΩ-ról 2 kΩ-ra való rövid ideig tartó átváltásra van szükség a rendszer élesítéshez és hatástalanításához is. Amennyiben a Kulcsos kapcsolónak (Keyswitch) öntartó mechanizmusa van, akkor nyomja meg a * gombot a funkció kijelölésekor. Ekkor a kijelzőn a 09=*KEYSWITCH (*Kulcsos kapcsoló) felirat látható. A *Kulcsos kapcsoló (*Keyswitch) funkció működése a következő: 1 kΩ-ról 2 kΩ-ra váltás élesíti a rendszert, a 2 kΩ-ról 1 kΩ-ra váltás hatástalanítja a rendszert.

A Kulcsos kapcsoló (Keyswitch) funkció úgy is beprogramozható, hogy törölje a riasztásokat. (Lásd 51.14 opció=Paraméterek. kulcsos kapcsoló szint (Parameters. Keyswitch Level). Amennyiben a

Kulcsos kapcsolóhoz (Keyswitch) megfelelő szintet rendel hozzá, hogy törölje a riasztást, akkor a riasztás azonnal törlődik, amikor a kulcsos kapcsolóval hatástalanítják a rendszert egy riasztás után.

MEGJEGYZÉS: Az aktivált zónákat nem jelzi ki a kezelőegység, ha Kulcsos kapcsolót (Keyswitch) használnak a riasztás törlésére.

10 Biztonsági végső (Secure Final)

Ennek a zónának kettős funkciója van, attól függően, hogy a rendszer élesítve van vagy hatástalanítva. A rendszer élesítésekor vagy hatástalanításakor működése a **Végső (Final)** zónáéval megegyezik. A rendszer hatástalanított állapota közben a működése azonos a **Biztonsági (Security)** funkciójával.

A **Biztonsági végső (Secure Final)** zóna programozásakor a * gomb megnyomása megduplázza a csoport belépési késletetési idejét.

A **Biztonsági végső (Secure Final)** zóna aktiválása a kilépési késletetési idő közben a kezelőegységen nem jelentkezik nyitott zónaként. A belépési/kilépési hangjelzés (**Entry / Exit Horn**) gyorsan csipog annak jelzésre, hogy a zóna aktiválva van.

A **Biztonsági végső (Secure Final)** zóna élesítési funkció kiterjeszhető több csoport élesítésének befejezésére is, ha a csoport zónához rendelése közben lenyomja a * gombot. Tekintse át a * **Csoport funkció** leírását.

11 Részleges végső (Part Final)

Ennek a zónának kettős funkciója van, attól függően, hogy a rendszer élesítve van vagy hatástalanítva. A rendszer élesítésekor vagy hatástalanításakor azonos a működése a **Végső (Final)** zónáéval, a rendszer hatástalanított állapotában pedig a **Behatolás (Intruder)** zóna funkciójával.

A **Rész végső (Part Final)** zóna programozásakor a * gomb megnyomása megduplázza a csoport belépési késletetési idejét.

Ha a **Rész végső (Part Final)** zónát a kilépési késletetési idő közben aktiválják, ezt a kezelőegység nem jelzi aktivált zónaként. A belépési/kilépési hangjelzés (**Entry / Exit Horn**) gyorsan csipog annak jelzésre, hogy a zóna aktiválva van.

12 Rész belépési (Part Entry)

Ennek a zónának kettős funkciója van, attól függően, hogy a rendszer élesítve van vagy hatástalanítva. A rendszer élesítésekor vagy hatástalanításakor azonos a működése a **Kilépési (Exit)** zónáéval. A rendszer hatástalanított állapota közben a működése azonos a **belépési (Entry)** funkciójával.

A **rész belépési (Part Entry)** zóna programozásakor a * gomb megnyomása megduplázza a csoport belépési késletetési idejét.

13 Pánikjelzés (PA)

A **Támadásjelzés (Personal Attack)** funkció folyamatosan működik. Ennek a zóna típusnak az aktiválása felülbírálja a **Hangjelző késletetés (Bell Delay)** paramétert, és azonnal teljes riasztást okoz, amelyet olyan kóddal lehet törölni, amely pánik törlésre van feljogosítva. Lásd **51.**

opció=Paraméterek (Parameters) 22. tétel: Pánik törlés (PA Reset). A **Behatolás (Intruder)** kimeneteket a pánik (PA) zónák nem aktiválják.

FIGYELEM: Ha **Pánikjelzés (PA)** zóna aktiválva van, ezt kijelezi a kezelőegység, amikor beírnak egy érvényes kódot. Azt a csoportot, amelyhez az aktivált **Pánik (PA)** zóna hozzá van rendelve, nem lehet élesíteni, amíg a zóna nyugalmi helyzetbe nem áll.

14 Csendes pánik (PA Silent)

A **Csendes pánik (PA Silent)** funkció azonos a **Pánik (PA)** funkcióval, azzal a különbséggel, hogy aktiválásának nincs hang és fényjelzése, azaz nem kapcsolnak be a hang és fényjelzők. A riasztást csak a **Pánik (PA)** kimenet jelzi (általában a digitális kommunikátor 2. csatornája). A **Csendes pánik (PA Silent)** zónák aktiválását (+) és helyreállítását (-) az eseménynapló feljegyzi.

MEGJEGYZÉS:

1. Élesítéskor az éppen nyitva levő **Csendes pánik (PA Silent)** zónákat a rendszer jelzi a felhasználó számára.
2. A **Pánik (PA)** zóna szabotázs funkciója aktív marad telepítói üzemmód közben.
3. A telepítói üzemmódból mindaddig nem lehet kilépni, amíg egy **Csendes pánik (PA Silent)** zóna aktiválva van.

15 Késleltetett pánik (PA Delay)

A **Késleltetett pánik (PA Delay)** funkció azonos a **Pánik (PA)** funkcióval, azzal a különbséggel, hogy a **Pánik (PA)** kimenet aktiválása 60 másodperccel késleltethető. A késleltetés mértékét az 51.13. opcióban határozzuk meg=**Paraméterek. Késleltetett pánik (Parameters. PA Delay)**. A késleltetés ideje alatt szólnak a belépési/kilépési hangjelzők, elékeztetve a felhasználót arra, hogy a pánik késleltetés folyamatban van. Egy érvényes kód beírása, illetve a **Késleltetett pánik (PA Delay)** zóna helyreállása megszünteti a riasztást.

MEGJEGYZÉS:

1. Ha egy **Késleltetett pánik (PA Delay)** zóna aktiválva van, akkor ezt a kezelőegység kijelzi, amikor beírnak egy érvényes kódot. A zóna helyreállításáig a zónához tartozó csoportot nem lehet élesíteni azt a csoportot.
2. A **Pánik (PA)** zóna szabotázs funkciója aktív marad telepítói üzemmódban is.

16 Késleltetett csendes pánik (PA Delay Silent)

A **Késleltetett csendes pánik (PA Delay Silent)** funkció azonos a **Késleltetett pánik (PA Delay)** funkcióval, azzal a kivétellel, hogy az aktiválásának nincs hangos vagy látható jelzése, azaz nem aktiválódnak a hangjelzők és fényjelzők. A riasztást csak a **Pánik (PA)** kimenet jelzi (általában a digitális kommunikátor 2. csatornája). A **Késleltetett csendes pánik (PA Delay Silent)** zónák aktiválását (+) és helyreállítását (-) az eseménynapló feljegyzi.

MEGJEGYZÉS:

1. Élesítéskor az éppen nyitott **Késleltetett csendes pánik (PA Delay Silent)** zónákat a rendszer jelzi a felhasználó számára.
2. A **Pánik (PA)** zóna szabotázs funkciója aktív marad telepítói üzemmód közben is.

17 Kapcsolat (Link)

Ennek a zónatípusnak nincs működési funkciója. Arra való, hogy kapcsolat forrásaként használjuk. Lásd 54. opció=**Kapcsolatok** (Links). A **Kapcsolat** (Link) zóna aktiválását (+) és visszaállítását (-) az eseménynapló feljegyzi.

18 Tartalék (Spare)

A **Tartalék** (Spare) funkció lehetővé teszi azt éppen nem használt zónák figyelmen kívül hagyását a rendszerben. Az áramkör ellenállás változásai nem okoznak riasztást szabotázs állapot esetén sem.

MEGJEGYZÉS: Javasoljuk, hogy minden használaton kívüli zónát programozzon **Tartalékként** (Spare) és kössön rá mindegyik ilyen zónára egy 1 k Ω -os, 1%-os ellenállást.

19 Tűz (Fire)

A **Tűz** (Fire) funkció folyamatosan működik. Aktiválás esetén a **Tűz** (Fire) zóna felülbírálja a **Hangjelző késleltetés** (Bell Delay) paramétert, és azonnali riasztás okoz (**hangjelzés, fényjelzés és tűzjelzés**). A kezelőegység csipogó és a riasztóközpont hangjelző kimenet (ha használatban van) szaggatott hangot ad ki (1mp. BE, 0,5mp. KI). Ez könnyen megkülönböztethető minden más riasztási jelzéstől. A **Tűz** (Fire) aktiválást egy érvényes kód beírásával törölheti.

20 Szabotázs (Tamper)

A **Szabotázs** (Tamper) funkció folyamatosan működik. Egy szabotázs zóna aktiválásakor (1 k Ω -ról 2 k Ω -ra vált) szabotázsriasztás történik. Ennek törlésére olyan kódra van szükség, amely fel van jogosítva a **Szabotázs törlésre** (Tamper Reset). Lásd 51.7 opció=**Paraméterek. Szabotázs törlés** (Parameters. Tamper Reset). Szabotázs állapot esetén (szakadt, vagy rövidre zárt áramkör) szintén szabotázsriasztás történik.

21. Hangjelző szabotázs (Bell Tamper)

Ez a funkció ugyanolyan, mint a **Szabotázs** (Tamper) funkció működése, de kimondottan hangjelzők, szirénák, és más olyan modulok, vagy kimeneti készülékek védelmére szolgál, amelyeknek szabotázs elleni védelemre van szüksége.

22 Sugárpár (Beam Pair)

Ez a funkció csak akkor működik, ha két egymás utáni című zónát **Sugárpárként** (Beam Pair) programoz, és ezeket a rendszer élesített állapotában aktiválják. A funkció működése megegyezik a **Behatolás** (Intruder) funkció működésével. A rendszer nem élesíthető, ha a **Sugárpár** (Beam Pair) valamelyik tagja aktiválva van.

MEGJEGYZÉS: A **Sugárpár** (Beam Pair) zónákat egymás után memória helyekre kell címezni. Az első **Sugárpár** (Beam Pair) zónának páros számú címen, a 2. **Sugárpárnak** az ezt követő páratlan címen kell lennie. Pl.: használható **Sugárpár** (Beam Pair) címek a következők: **1036 és 1037, 2018 és 2031**. Ebben az esetben a 202 RIO nincs csatlakoztatva, ennél fogva a 2018 cím után a 2031 következik.

23 Lemerült akkumulátor (Battery Low)

Ezt a funkciót használjuk a tápegységhez csatlakoztatott készenléti akkumulátor feszültség kimenetének figyelésére. A **Lemerült akkumulátor** (Battery Low) zónák aktiválását (+) és helyreállítását (-) az eseménynapló feljegyzi.

24 Vonalhiba (Line Fail)

A **Vonalhiba** (Line Fail) funkciót annak a telefonvonalnak a felügyeletére használjuk, melyhez a távjelző készülék csatlakoztatva van. A cél az esetleges kommunikációs hiba érzékelése.

A rendszer hatástalanított állapotában a **Vonalhiba** (Line Fail) zóna első aktiválása helyi riasztást okoz, a kezelőn a **Távközlési hiba** (Telecom Failure) üzenetet jeleníti meg. Az ezt követő **Vonalhiba** (Line Fail) aktiválások nem szólaltatják meg a helyi riasztást, az egyetlen megjelenítési pont a kezelőegység kijelezője.

Amikor a rendszer élesített állapotában a **Vonalhiba** (Line Fail) zóna aktiválása felülbírálja a **Hangjelző késleltetés** (Bell Delay) paramétert. A rendszer hatástalanításakor helyi riasztás történik, és a kezelőegység kijelzi, hogy aktiválódott egy **Vonalhiba** (Line Fail) zóna. Ha riasztás történik, miközben a **Vonalhiba** (Line Fail) zóna aktív, akkor azonnal teljes riasztás jön létre.

Ha a **Vonalhiba** (Line Fail) zóna az élesítéskor már aktiválva van, a kezelőegységen figyelmeztető üzenet jelenik meg, a felhasználó pedig választhat, hogy folytatja, vagy megszakítja az élesítési folyamatot. **Vonalhiba** (Line Fail) fennállása esetén lehetőség van az élesítési folyamat megakadályozására, ha engedélyezi az **Élesítés stop** paramétert (Stop Set – 51.18 opció).

25 Áramszünet (AC Fail)

Ezt a funkciót használjuk a külső tápegység felügyeletére. A hálózati tápfeszültség kimaradása esetén aktiválódik az **Áramszünet** (AC Fail) zóna. A zóna aktiválását (+) és helyreállítását (-) az eseménynapló feljegyzi.

26 Napló (Log)

Ennek a zóna típusnak nincs működési funkciója. Célja, a zónák működésének dokumentálása a rendszer élesített és hatástalanított állapotában is. A **Napló** (Log) zónák aktiválását (+) és helyreállítását (-) az eseménynapló feljegyzi.

27 Táv hozzáférés (Remote Access)

A paraméter célja a Galaxy riasztóközpont táv-szervizelésének letiltása. Amikor a **Táv hozzáférésű** (Remote Access) zóna aktiválva van, a Galaxy távprogramozói szoftverrel nem lehet belépni a Galaxy központ memóriájába.

28 Videó (Video)

Ez a funkció azonos a **Behatolás** (Intruder) funkcióval, azzal a különbséggel, hogy beprogramozható a videó zónák aktiválásának göngyöltett száma, mielőtt teljes riasztás történik. A szükséges aktiválások számát a **Videó** (Video) paraméter határozza meg (51.30 opció). A választható tartomány 1~9 terjed. Az aktiválás számláló eggyel növekszik, amikor a csoport bármelyik **videó** zónáját aktiválják. A csoport hatástalanításakor a számláló 0-ra áll vissza.

29 Videó kilépés (Video Exit)

A **Videó kilépés** (Video Exit) funkció azonos a **Videó** (Video) funkcióval, azzal a különbséggel, hogy a felhasználó anélkül tudja aktiválni a zónát élesítés és hatástalanítás közben, hogy a **videó aktiválás** számláló ezt figyelembe venné. A **Videó** kimenet nem aktiválódik élesítés és hatástalanítás közben.

30 Behatolás késleltetés (Intruder Delay)

A **Behatolás késleltetés** (Intruder Delay) funkció azonos a **Behatolás** (Intruder) funkcióval, azzal a különbséggel, hogy a teljes riasztás legfeljebb 50 perccel késleltethető (0-3000 másodpercig). A késleltetés mértékét a **Késleltetett riasztás** (Delay Alarm) paraméter határozza meg (51.31. opció). A **Behatolás késleltetés** (Intruder Delay) zónának a **Késleltetett riasztás** (Delay Alarm) paraméterben

megadott ideig nyitva kell maradnia. Amíg a zóna nyitva van, a **belépési/kilépési hangjelzések** (Entry/Exit Horn) szólhatnak, emlékeztetve a felhasználót a késleltetett riasztás számláló működésére. A rendszer hatástalanítása, illetve a **Behatolás késleltetés** (Intruder Delay) zóna helyreállása megszakítja a riasztást és törli az időzítőt.

Ha az 1. zóna helyreállítását követően egy második **Behatolás késleltetés** (Intruder Delay) zónát is aktiválnak, akkor a **Késleltetett riasztás** (Delay Alarm) idő tovább számlál az első zóna aktiválásától kezdve. A **Késleltetett riasztás** (Delay Alarm) időzítő csak akkor törlődik, amikor az összes késleltetett típusú zóna helyreáll.

31 Napló késleltetés (Log Delay)

A **Napló késleltetés** (Log Delay) funkció működése megegyezik a **napló** (Log) funkcióéval, azzal a különbséggel, hogy a zóna aktiválás feljegyzése legfeljebb 50 perccel késleltethető (0-3000 másodperc). A késleltetés mértékét a **Késleltetett riasztás** (Delay Alarm) paraméter határozza meg (51.31. opció). A **Napló késleltetés** (Log Delay) zóna helyreállása törli az időzítőt, és megszakítja az esemény feljegyzését a naplóba.

32 Élesítés napló (Set Log)

Az **Élesítés napló** (Set Log) funkció azonos a **Napló** (Log) funkcióval, azzal a különbséggel, hogy a zóna aktiválásokat csak az élesített időszakok alatt jegyzi fel az eseménynapló.

33 Saját beállítás A (Custom A)

A **Saját beállítás A** (Custom A) funkció lehetővé teszi egy zóna összeállítását. A **64. menü opció=Zóna összeállítás (Assemble zone)** paraméter segítségével lehet kijelölni a zóna funkcióit, tehát hogy mikor aktiválódik, mely kimeneteket aktiválja, élesítse vagy hatástalanítsa a rendszert, és hogy feljegyezze-e a napló. A **Saját beállítás A** (Custom A) zóna funkciót létrehozása után ezt tetszés szerinti zónához hozzá lehet rendelni.

34 Saját beállítás B (Custom B)

Ennek a funkciónak a működése és összeállítása megegyezik a **Saját beállítás A** (Custom A) funkcióival.

35 Kilépési őr (Exit Guard)

A **Kilépési őr** (Exit Guard) funkció őr lehetővé teszi egy zóna használatát arra, hogy kihagyjon más zónákat a rendszerből. Ez akkor hasznos, ha lehetővé kell tenni a belépést **24 órás** vagy **Biztonsági** (24 Hours vagy Security) zónaként programozott ajtókon keresztül.

A **Kilépési őr** (Exit Guard) zónának kapcsolat forrásúnak kell lennie (nézze meg az **54. opciót=Kapcsolatok – Links**). A **Kilépési őr** (Exit Guard) kapcsolat végpontja egy zóna cím vagy egy kimenet típus.

Aktiválásakor a **Kilépési őr** (Exit Guard) kihagyja a kapcsolat végpontjaként megadott zónát. Nem történik riasztás, amikor ha a **Kilépési őr** (Exit Guard) zónát aktiválják, ha az általa kihagyott zóna már nyitva van. Ha a végpontként megjelölt zónát aktiválják, miközben a **Kilépési őr** (Exit Guard) zóna nyugalmi (zárt) állapotban van, akkor riasztás történik. A **Kilépési őr** (Exit Guard) zóna aktiválása kihagyja a végpontként megadott zónát és némítja azokat a kimenet típusokat, amelyek a kapcsolat végpontjaként megjelölt zónához vannak rendelve. Ha a **Kilépési őr** (Exit Guard) zóna helyreáll, de a végpontként megadott zóna még nyitva van, akkor ez nem okoz riasztást. A végpontként megadott zóna helyreállása megszünteti a kapcsolatot, és a zóna visszaáll normál működésre.

MEGJEGYZÉS: A kilépési ór funkciót nem lehet a működés forrásaként használni egy kapcsolt végpont kimenetének aktivására.

Programozási példa:

- 1014. zóna= Egy váltó működésű (be/ki) kulcsos kapcsoló, mely Kilépési ór (Exit Guard) funkcióra van programozva.
- 1015. zóna= Egy ajtó kontaktus, Biztonságiként (Security) programozva.

„A” kapcsolat (A Link) típusú kimenet= Egy kimenet, melyre egy helyi hangjelző van kötve, és „A” kapcsolatként (Link A) van programozva.

MEGJEGYZÉS: A Kilépési ór (Exit Guard) zónák nem hagyják ki a nyitva levő zónákat a kilépési ór zóna aktiválásakor, még akkor sem, ha ezek később helyreállnak.

MŰKÖDÉS: A Biztonsági (Security) ajtó kontaktus (1015) bármikor kihagyható a Kilépési ór (Exit Guard) kulcsos kapcsoló működtetésével (1014). Ha kinyitják az ajtót (1015) anélkül, hogy az ajtónyitás érzékelőt előzőleg kizárnák, akkor bekapcsol az „A” kapcsolat (Link A) hangjelzője és ezt a kulcsos kapcsoló (1014) működtetésével kell törölni.

Kapcsolat	Forrás	Végpont
1	Zóna: 1014	Zóna: 1015
2	Zóna: 1015	Kimenet: A kapcsolat
3	Zóna: 10014	Kimenet: A kapcsolat

Kilépési ór zónák

36 Maszk (Mask)

A **Maszk** (Mask) funkció arra való, hogy olyan érzékelőkkel használják, amelyek képesek jelezni azt, amikor a látómezejüket eltakarják, vagy maszkolják. A **Maszk** (Mask) funkció azonos a **Biztonsági** (Security) funkcióval, azzal a kivétellel, hogy a **Maszk** (Mask) kimenet aktiválódik a **Biztonsági** (Security) helyett.

MEGJEGYZÉS: Ez a zóna típus független a maszk zóna állapottól, mely olyan zónák esetében alkalmazható, melyek támogatják a maszkolt funkció használatát.

37 Sürgős (Urgent)

A **Sürgős** (Urgent) funkció folyamatosan működőképes. Ez azonos a **Behatolás** (Intruder) funkcióval, azzal a különbséggel, hogy teljes riasztás állapotot aktivál (beleértve a behatolási kimeneteket is) élesített és hatástalanított állapotban is.

38 Pánik hatástalanítás (PA Unset)

Ez a **Pánik hatástalanítás** (PA Unset) funkció azonos a **Csendes pánik** (PA Silent) funkcióval, azzal a különbséggel, hogy csak a rendszer hatástalanított állapotában működőképes. A funkció nem működik, amikor a csoport élesítve van.

39 Kulcsos kapcsoló törlés (Keyswitch Reset)

A **Kulcsos kapcsoló törlés** (Keyswitch Reset) funkció lehetővé teszi a riasztások törlését és a rendszer újraélesítését a Galaxy központ hatástalanítása nélkül. A törlés jogosultsági szintet a **Kulcsos**

kapcsoló szint (Keyswitch Level) határozza meg (51.14. opció). A **behatolás, pánik és szabotázs** riasztások törléséhez szükséges szintet a **rendszer törlés, szabotázs törlés és pánik törlés** (System Reset, Tamper Reset és PA reset) paraméterek (51.06, 51.07 és 51.22. opció) határozzák meg.

Ez a funkció arra való, hogy távjelzést tegyen lehetővé a rendszer törléséhez (például a REDCare visszatérő útvonalú jelzését) egy riasztást követően.

40 Sziréna hiba (Bell Fail)

A zóna használatának célja olyan szirénák fejlett képességeinek kihasználása, melyek képesek öndiagnosztikára, és rendelkeznek hibajelző kimenettel. Aktiválásakor a zóna hibajelzést vált ki.

41 Alacsony prioritású behatolás

Ez a zóna típus egy alacsony prioritást rendel hozzá a zóna behatolás esemény riasztáshoz. Az eseményt alacsony prioritásúként menti el a naplóba.

42 Magas prioritású behatolás

Ez a zóna típus egy magas prioritást rendel hozzá a zóna behatolás esemény riasztáshoz. Az eseményt magas prioritásúként menti el a naplóba.

43 PSU hiba

Ez a zóna típus egy általános hiba kimenetet vezérel, és beír egy PSU hiba üzenetet a naplóba. A hibát átjelzi távfelügyeleti központ felé YP-vel amennyiben SIA formátumot használ, CID formátum esetén 314.

44-46

Nincs használatban.

47 Rezgés

A **Rezgés** (Vibration) funkció folyamatosan működőképes és páncélszekrény érzékelők jelének fogadására tervezték. A **Rezgés** (Vibration) érzékelő zónák egy blokkban hagyhatók ki **11. menü opció=Zónák kihagyása** (Omit Zones) opció használatával. Amennyiben a rendszerből kihagyni kívánt zóna egy **Rezgés** (Vibration) érzékelő zóna, akkor az összes ilyen funkcióra programozott zóna ki lesz hagyva.

MEGJEGYZÉS:

1. Bármelyik **Rezgés** (Vibration) érzékelő zóna kihagyásakor az összes csoportban az összes **Rezgés** (Vibration) érzékelő zóna ki lesz hagyva. A felhasználói kódnak nem kell hozzáféréssel rendelkeznie az összes csoporthoz.
2. A **Rezgés** (Vibration) érzékelő zónák kihagyva maradnak, amíg egyetlen **Rezgés** (Vibration) érzékelő zóna is kézzel van hagyva. A rendszer hatástalanítása nem állítja vissza a kihagyott **Rezgés** (Vibration) érzékelő zónákat.

48-51 ATM-1, ATM-2, ATM-3 és ATM-4

A Galaxy központnak 4 **ATM** zónatípusa van (Automatic Teller Machine – pénzkiadó automata). Ezek a zóna funkciók folyamatosan működnek, és az ATM automaták speciális karbantartási és feltöltési követelményeinek megfelelően tervezték őket.

Egyetlen **ATM** zónatípus hagyható ki az **ATM időtúllépés** (ATM Timeout) paraméternél (51.39. opció) beállított időtartamig. Az **ATM késletetés** (ATM Delay) paraméter (51.38. opció) meghatározza azt a késletetést, mielőtt a kiválasztott **ATM** zónák ki lesznek hagyva, ha ezeket

kiválasztották egy ATM kóddal. Az ATM-1 – ATM-4 zónák mindegyike a megfelelő **ATM** kimenetet aktiválja.

MEGJEGYZÉS: A megfelelő **ATM** kimenetek az **ATM késletetés (ATM Delay)** leteltekor aktiválódnak.

Egy ATM kód beírásakor a rendszer valamelyik ATM zóna típus kiválasztását kéri. A kihagyandó ATM zóna típus kiválasztásához használja az A vagy B gombot, illetve írja be az ATM zóna típus számát. Amikor kiválasztotta a zónát, a kezelőegységen a **Késleltetett hozzáférés (Delay Access)** felirat látható a percek számával, ami még hátra van az ATM zónák kihagyásából. Amikor a zóna ki van hagyva, akkor a kezdeményező kezelőegységen a **Hozzáférés időtúllépés (Access Timeout)** felirat látható a percek számával, ami még hátra van addig, amíg a kiválasztott ATM zónák vissza nem állnak a rendszerbe. A **Belépési/Kilépési hangjelzések (Entry/Exit Horn)** a zóna visszaállása előtt 10 és 5 perccel figyelmeztetést adnak.

A kihagyott **ATM** zóna típus bármikor visszaállítható a rendszerbe, illetve a kihagyási időtartamot meghosszabbíthatja az ATM felhasználói kóddal. Írja be az ATM kódot és nyomja meg az **enter** gombot. A rendszer ekkor a következő lehetőségeket kínálja.

1=Hozzáférés újraindítása (Reset Access), illetve **2=Hozzáférés megszakítása (Abort Access)**. Az **ATM időtúllépés (ATM Timeout)** megszakításához nyomja meg az 1 gombot, illetve a 2 gomb megnyomásával visszaállíthatja a kihagyott **ATM** zónákat.

MEGJEGYZÉS: Egyszerre csak egy ATM zónatípust lehet kihagyni.

52 Riasztás kibővítés (Alarm Extend)

A **Riasztás kibővítés (Alarm Extend)** funkció azonos a **Sürgős (Urgent)** funkcióval, azzal a különbséggel, hogy ha a zóna aktiválva van (és előtte nem hagyták ki) a hangjelzés végekor (lásd **51.1 opció=Paraméterek. hangjelzés idő – Parameters. Bell Time**), akkor azonnal egy újabb teljes riasztást aktivál. A **Riasztás kibővítés (Alarm Extend)** zónák csak a **11. opció=Zónák kihagyása (Omit Zones)** használatával hagyhatók ki.

53. opció – Kimenetek programozása

Ezt az opciót a telepítő használja a rendszer kimenetek programozásának módosítására. Ez az opció a kimenetek működési jellemzőinek megváltoztatását is lehetővé teszi. A programozható opciók a következők:

	Jellemzők	Leírás
1	Kimeneti funkció	Kimeneti típus kijelölése
2	Kimeneti mód	1: Öntartás – a törléséhez érvényes kód szükséges 2: Reflex – a zónák aktiválási állapotát követi 3: Impulzus (001-3000 másodperc) - a beprogramozott ideig aktiválódik
3	Kimeneti polaritás	0: Pozitív - Aktiváskor a 12V 0V-ra vált 1: Negatív - Aktiváláskor a 0V 12V-ra vált
4	Diagnosztikai Rögzítés	A kimenetet aktívként rendeli hozzá a Diagnosztikai teszt alatt
5	Leíró	Egy 12 karakteres leírást ad hozzá a kimenethez.
6	Világítás	1=Vezérlés (0=kikapcsolva, 1=toggle, 2=trogger)
	Kimeneti csoportok	Kimeneti csoportokat rendel hozzá a kimenethez
	MEGJEGYZÉS: A csoportok csak akkor jelennek meg, ha engedélyezve van a Csoport (Group) opció (lásd 63.1 opció= Opciók. csoportok – Options. Groups)	

Kimenetek kiválasztása

RIO kimenetek

Az opcióba belépéskor a rendszer első kimenete látható a kijelzőn. A kimenet címe, funkciója és üzemmódja a felső sorban látható, az alsó sorban pedig a polaritás és a hozzárendelt csoportok.

Az első kimenet után a rendszer bármelyik kimenete megtekinthető az A vagy B gomb megnyomásával, illetve a kimenet konkrét címének beírásával.

A kimenetet az **enter** gomb megnyomásával választhatja ki programozásra. Ekkor megjelenik a kijelzőn az első kimenet programozási jellemző **1=Kimenet funkció** (Op Function).

Trigger csatlakozó kimenetek

Hat trigger kimenet található ezen a csatlakozón, melyet használhat kommunikációhoz, vagy bármilyen más célra. A kimenetek címei, és a hozzájuk tartozó alapértelmezett funkciók a következők:

- 0001 - Tűz
- 0002 - Pánik
- 0003 - Behatolás
- 0004 - Élesítés
- 0005 – Zóna kihagyás
- 0006 – Megerősítés

Kezelőegység kimenetek

A kezelőegység kimenetek teljesen programozhatók. A kezelőegység kimenet címe a kezelőegység címe, plusz előtte egy *. Például a 6. kezelőegység kimenetének a címe ***06**. A kezelőegység kimenetek alapbeállítás funkciója a **belépési/kilépési hangjelzés** (Entry/Exit Horn).

A következő táblázat megmutatja mindegyik központ kezelőegység érvényes címeit, és a hozzájuk tartozó kimenet címeket:

Panel	Line	Address	Output Addresses
GD-48	1	0 – 2, B, C, D, E & F (NOTE)	10-12, 15-19
GD-96	1	0 – 2, B, C, D, E & F (NOTE)	10-12, 15-19
GD-264	1	0 – 2, B, C, D, E & F (NOTE)	10-12, 15-19
	2	0 – 6 & F	20-26, 29
GD-520	1	0 – 2, B, C, D, E & F (NOTE)	10-12, 15-19
	2	0 – 6 & F	20-26, 29
	3	0 – 6 & F	30-36, 39
	4	0 – 6 & F	40-46, 49

Az érvényes kezelőegység kimenetek címei

Lehetséges további kezelők hozzáadása bármely nem használt kommunikációs modul címére, a következő megjegyzés szerint. Szabványos kezelőknek kell lenniük, telepítói kezelőt az F címre lehet még hozzáadni.

MEGJEGYZÉS: Az első vonalon a B, C, D, és E kezelőegység címek nem használhatóak, ha Ethernet, ISDN, RS232 vagy Telecom modul (a megfelelő kiválasztandó) van telepítve.

Kontroll hangjelző (*99)

A kontroll egység hangjelző kimenete teljesen programozható. A címe *99.

Jellemzők

A jellemzőkön az **A** vagy **B** gomb megnyomásával lehet végigléptetni, illetve közvetlenül ki lehet őket választani a jellemző számának megnyomásával (**1-4**). Amikor a kívánt jellemző van a kijelzőn, akkor nyomja meg az **enter** gombot, hogy módosítás céljából belépjen.

A jellemző hozzárendelése után a beállított programozási érték elmentéséhez és a jellemző kiválasztási szintjére való visszalépéshez nyomja meg az **enter** gombot. Az **esc** gomb lenyomásával megszakíthatja a programozást, és visszatérhet a jellemző kiválasztási szintjére.

1 = Kimeneti funkció (Output Function)

Amikor belép a **Kimeneti funkció** (Output Function) jellemzőbe, akkor a kiválasztott kimenet címe és jelenlegi funkciója lesz látható a kijelzőn, a kimeneti funkció hivatkozási számával együtt. A kimeneti funkciók közt az **A** és **B** gombok használatával lehet előre vagy hátrafelé léptetni. Másik lehetőségként a funkciót közvetlenül is ki lehet választani a funkció hivatkozási számának beírásával. Például a 16 szám beírása a 16. kimeneti funkciót - **Tűz** (Fire) – jelzi ki.

Amikor a kívánt kimeneti funkció látható a kijelzőn, akkor ezt az **enter** gomb megnyomásával rendelheti hozzá a kimenethez.

2 = Kimeneti üzemmód (Output Mode)

Mindegyik kimenet alapbeállítású funkciója egy konkrét logikai kimeneti üzemmód, azonban mindegyik funkció kimeneti üzemmódja módosítható speciális követelmények megoldása céljából.

Programozásakor az új üzemmód minden olyan kimenetre érvényes, amelyhez ugyanez a funkció van hozzárendelve. A kimeneti üzemmódok a következők:

- **1=Öntartó (Latch):** A kimenet aktív marad, amíg be nem írnak egy érvényes kódot.
- **2=Reflex:** A kimenet követi a vezérlő esemény működését, például az **élesítés** kimenet követi a csoport élesítését és hatástalanítását.
- **3=Impulzus (Pulse):** A kimenet aktív marad a beprogramozott 1-3000 másodpercig terjedő (50 perc) impulzus ideig.

3 = Kimenet polaritás (Output Polarity)

A **Kimenet polaritás** (Output Polarity) határozza meg a kimenet normál üzemi állapotát. Az egyes kimeneteknek pozitív (0=pozitív), vagy negatív (1=negatív) polaritása van. A pozitív polarításra programozott kimenet normál állapotban 12V-os, és aktiváláskor 0V-ra vált át. A negatív polarítású kimenet a 0V-os normál állapotból aktív állapotban 12V-ra vált át. Alapbeállításban az összes kimenet pozitív kimeneti üzemmódban van.

MEGJEGYZÉS: A **Kapcsoló DC** (Switch DC) kimenet egy pozitív polarítású kimenet, azonban a normál állapota 0V, ami aktiváláskor 12V-ra vált. A kimenet üzemmód normál esetben **Impulzus** (Pulse).

4=Diagnosztikai rögzítés

Ha engedélyezi ezt az attribútumot, akkor a kiválasztott kimenet aktiválódik a Diagnosztikai teszt alatt (nézze meg a 61.2.3=Diagnosztika.múltbéli.felvétel (diagnostics.historical.record) opcióban). Ezt a tesztet távolról is indíthatja.

5=Leíró

A kimenetet aktívként rendeli hozzá a Diagnosztikai teszt alatt.

6=Világítás

Ez a tulajdonság engedélyezi a felhasználó számára az egyes kimenetek vezérlését a Touch Centerről. Két opció elérhető:

- **1 = Vezérlés**
Minden világítási kimenet az alábbi beállításokkal vezérelhető: 0=kikapcsolt (off), 1=kapcsolt, vagy 2=kiváltott. Ha a vezérlés kapcsoltra, vagy kiváltottra van állítva, akkor a világítási kimenet a Touch Centeren keresztül, amelynél a csoport térkép tartalmazza a kimenetek csoportját. Ha kikapcsoltra van állítva a vezérlés, akkor a kimenetek nem vezérelhetők Touch Centerrel.
- **2 = Állapot kijelzése**
Az állapot lehet 0=kikapcsolt (off), vagy 1=bekapcsolt (on). Ha bekapcsolt, akkor akkor kijelzi a kimenetek állapotát.

7 = **Kimenet csoportok (Output Groups)**

MEGJEGYZÉS:A **Csoport** (Output) jellemző csak akkor használható, ha engedélyezve vannak a rendszerben a csoportok (lásd **63. opció=Opciók – Options**).

A **Csoport** (Group) jellemző lehetővé teszi, hogy a rendszerben lévő csoportokhoz hozzárendelje a kimenet. Egy kimenet egynél több csoporthoz is hozzárendelhető. Alapbeállításban mindegyik kimenet a rendszer mindegyik csoportjához hozzá van rendelve.

A **Kimenet csoportok** (Output Groups) jellemző kiválasztásakor a kijelzőn azok a csoportok láthatók, amelyekhez a kimenet pillanatnyilag hozzá van rendelve. A megfelelő szám gombok megnyomásával átválthatja a csoport állapotát, majd nyomja meg az **enter** gombot. Amikor a csoportszám látható a felső sorban, akkor a csoport hozzá van rendelve a kimenethez. Amikor egy kötőjel (-) látható a csoport szám helyén, akkor a csoportot eltávolította a kimenetből.

A kimenet akkor lép működésbe, ha a hozzá rendelt csoportok valamelyikében egy adott esemény bekövetkezik, kivéve, ha a Kimeneti csoport állapotot másként nem programozza.

Több csoportos rendszerek

A nagyobb Galaxy központok 32 csoportot képes kezelni. Ezek nyolc csoportos blokkokban nézhetők meg a kezelőégségen, A, B, C és D részre felosztva.

Csoport blokk	Fizikai csoportok
A1-8	1-8
B1-8	9-16
C1-8	17-24
D1-8	25-32

Kimenet csoportok

Az **A** vagy **B** gomb használatával válassza ki a kívánt csoportot (**A1-D8**). Amikor egy blokk végére ért, a következő nyolc csoportos blokkot választja ki. Nyomja meg az **1-8** gombot a megfelelő csoport állapotának átváltásához az adott blokkban. Az **enter** gomb megnyomásával fogadhatja ek a beállított értéket.

Csoport állapot

A csoport hozzárendelés egy további lehetőséget biztosít, amely a kimenet működését attól teszi lehetővé, hogy milyen az egyes rendszer csoportok élesítettségi állapota. A **csoport állapot** (Group Status) jellemzőjű kimenet csak akkor aktiválódik, ha teljesülnek a beprogramozott élesítettségi állapotok is. Például egy kommunikátor vezérlésére használt behatolás kimenet beprogramozható úgy, hogy csak akkor aktiválódjon, ha élesítve van a 2. és 4. csoport, a 3. csoport pedig hatástalanítva van.

Csoportok	Groups	12345678
Állapot	STATUS	>-SUS----

A **Csoport állapot** (Group Status) feltételek hozzárendeléséhez nyomja meg a ***** gombot a csoport kiválasztásakor. A kijelző alsó sorában egy nyíl (>) jelenik meg, valamint a pillanatnyi állapot. A megfelelő szám-gombok megnyomásával átválthatja a csoportok állapotát, majd nyomja meg az **enter** gombot a programozás elfogadásához. A csoport állapot jellemző választható értékei a következők:

- **S** = Élesítve – A csoportnak élesítve kell lennie ahhoz, hogy a kimenet aktiválódhasson.
- **U** = Hatástalanítva – A csoportnak hatástalanítva kell lennie ahhoz, hogy a kimenet aktiválódhasson.
- **–** = Élesítve vagy hatástalanítva – A kimenet aktiválása független a csoport állapotától.

Kimeneti funkciók

A következő táblázat megmutatja az összes kimenetet, és a zóna funkciókat, valamint a feltételeket, amelyek aktiválásukat eredményezik.

Kimeneti funkciók		Hang-jelzők	Fényjelzők	Pánik	Behatoló	Szabotázs	24 órás	Törlés	Kapcsoló DC	Élesítés	Telepítő	Tartalék	Kész	Biztonsági ór	Áramszünet
Zóna funkció		01	02	03	04	05	06	07	08	09	10	11	12	13	14
01	Végső	S	S	–	S	T	–	X	–	–	–	–	A	–	–
02	Kilépési	S	S	–	S	T	–	–	–	–	–	–	A	–	–
03	behatolás	S	S	–	S	T	–	–	–	–	–	–	A	–	–
04	24 órás	S	S	–	S	T	A	–	–	–	–	–	A	–	–
05	Biztonsági	S	S	–	S	T	–	–	–	–	–	–	A	A	–
06	Kettős	S	S	–	S	T	–	–	–	–	–	–	A	–	–
07	Belépési	S	S	–	S	T	–	–	–	–	–	–	A	–	–
08	Nyomógomb élesítés	–	–	–	–	T	–	X	–	–	–	–	–	–	–
09	Kulcs-kapcsoló	–	–	–	–	T	–	X	X	S	–	–	–	–	–
10	Biztonsági végső	S	S	–	S	T	–	X	–	–	–	–	A	U	–
11	Részleges végső	S	S	–	S	T	–	X	–	–	–	–	A	–	–
12	Részleges belépés	S	S	–	S	T	–	–	–	–	–	–	A	–	–
13	Pánik	A	A	A	–	T	–	–	–	–	–	–	A	–	–
14	Csendes pánik	–	–	A	–	T	–	–	–	–	–	–	A	–	–
15	Késleltetett pánik	A	A	A	–	T	–	–	–	–	–	–	A	–	–
16	Késleltetett csendes pánik	–	–	A	–	T	–	–	–	–	–	–	A	–	–
17	Kapcsolat	?	?	?	?	?T	?	?	?	?	?	?	?	?	?
18	Tartalék	–	–	–	–	T	–	–	–	–	–	–	–	–	–
19	Tűz	A	A	–	–	T	–	–	–	–	–	–	–	–	–
20	Szabotázs	S	S	–	S	A	–	–	–	–	–	–	A	–	–
21	Hangjelző szabotázs	A	S	–	S	A	–	–	–	–	–	–	A	–	–
22	Sugárpár	S	S	–	S	T	–	–	–	–	–	–	A	–	–
23	Akkufeszültség alacsony	–	–	–	–	T	–	–	–	–	–	–	–	–	–
24	Vonal-vesztés	–	–	–	–	T	–	–	–	–	–	–	–	–	–
25	Áramszünet	–	–	–	–	T	–	–	–	–	–	–	–	–	A
26	Napló	–	–	–	–	T	–	–	–	–	–	–	A	–	–
27	Távélerés	–	–	–	–	T	–	–	–	–	–	–	–	–	–
28	Videó	S	S	–	S	T	–	–	–	–	–	–	A	–	–
29	Videó kilépés	S	S	–	S	T	–	–	–	–	–	–	A	–	–
30	Behatolás késleltetés	S	S	–	S	T	–	–	–	–	–	–	A	–	–
31	Napló késleltetés	–	–	–	–	T	–	–	–	–	–	–	–	–	–

32	Élesítés napló	-	-	-	-	T	-	-	-	-	-	-	-	-	-
33	Saját-A	?	?	?	?	?T	?	?	?	?	?	?	?	?	?
34	Saját-B	?	?	?	?	?T	?	?	?	?	?	?	?	?	?
35	Kilépési ór	L	L	L	L	LT	L	L	L	L	L	L	L	L	L
36	Maszk	S	S	-	S	T	-	-	-	-	-	-	A	-	-
37	Sürgős	A	A	-	A	T	-	-	-	-	-	-	A	-	-
38	Pánik hatástalanítás	-	-	U	-	T	-	-	-	-	-	-	U	-	-
39	Kulcskapcsoló törlés	-	-	-	-	T	-	X	-	-	-	-	-	-	-
40	Sziréna	-	-	-	-	-	-	-	-	-	-	-	-	-	-
41	Magas prioritású behatolás	S	S	-	S	T	-	-	-	-	-	-	A	-	-
42	Alacsony prioritású behatolás	S	S	-	S	T	-	-	-	-	-	-	A	-	-
43	PSU hiba	-	-	-	-	T	-	-	-	-	-	-	-	-	-
44-46	Nem használt	-	-	-	-	-	-	-	-	-	-	-	-	-	-
47	Rezgés	A	A	-	A	T	-	-	-	-	-	-	A	-	-
48	ATM-1	A	A	-	A	T	-	-	-	-	-	-	A	-	-
49	ATM-2	A	A	-	A	T	-	-	-	-	-	-	A	-	-
50	ATM-3	A	A	-	A	T	-	-	-	-	-	-	A	-	-
51	ATM-4	A	A	-	A	T	-	-	-	-	-	-	A	-	-
52	Riasztás kibővítés	A	A	-	A	T	-	-	-	-	-	-	A	-	-

Jelmagyarázat:

S = Aktiválódik, amikor a rendszer élesítve van.

P = Aktiválódik, amikor a rendszer rész élesítésben van.

U = Hatástalanítva.

A = Bármilyen állapotban aktiválódik.

- = Nincs hatása.

O= Aktív ha a zóna ki van hagyva

? = Az aktiválása a rendszer programozásától függ.

X = A kilépési késleltetési idő közben aktiválódik.

E = A belépési késleltetési idő közben aktiválódik.

L = Kikapcsolja a kimenetet, ha össze van kapcsolva a végpont kimenettel.

T = Aktiválódik, ha a zóna ellenállása kisebb 800 ohmnál, vagy nagyobb 2000 ohmnál.

Kimeneti funkciók		Alacsony akkufesz.	Tűz	Hangjelző	E/E Hangjelző	Részélesítés	Megőrosítés	Telefonvonal vesztes	Videó	Kommunikáció-vesztés	Akku teszt	Rossz CD	Riasztás	Késleltetett tűz	Nincs újraélesítés	Időzítő-A
Zóna funkciók		15	16	17	18	19	20	21	22	23	24	25	26	27	28	29
01	Végső	-	-	S	SXE	-	-	-	S	-	-	-	-	-	S	-
02	Kilépési	-	-	S	SXE	-	S	-	S	-	-	-	-	-	S	-
03	behatolás	-	-	S	SXE	-	S	-	S	-	-	-	-	-	S	-
04	24 órás	-	-	S	A	-	-	-	S	-	-	-	-	-	S	-
05	Biztonsági	-	-	S	A	-	-	-	S	-	-	-	-	-	S	-
06	Kettős	-	-	S	SXE	-	S	-	S	-	-	-	-	-	S	-
07	Belépési	-	-	S	SXE	-	-	-	S	-	-	-	-	-	S	-
08	Nyomógomb élesítés	-	-	-	X	-	-	-	-	-	-	-	-	-	-	-
09	Kulcs-kapcsoló	-	-	-	-	X	-	-	-	-	-	-	-	-	-	-
10	Biztonsági végső	-	-	A	A	X	S	-	S	-	-	-	-	-	S	-
11	Részleges végső	-	-	A	SXE	X	S	-	S	-	-	-	-	-	S	-
12	Részleges belépés	-	-	A	XE	-	S	-	S	-	-	-	-	-	S	-
13	Pánik	-	-	A	-	-	-	-	-	-	-	-	-	-	A	-
14	Csendes pánik	-	-	-	-	-	-	-	-	-	-	-	-	-	-	-
15	Késleltetett pánik	-	-	A	A	-	-	-	-	-	-	-	-	-	A	-
16	Késleltetett csendes pánik	-	-	-	-	-	-	-	-	-	-	-	-	-	-	-
17	Kapcsolat	?	?	?	?	?	?	?	?	?	?	?	?	?	?	?
18	Tartalék	-	-	-	-	-	-	-	-	-	-	-	-	-	-	-
19	Tűz	-	A	A	A	-	-	-	V	-	-	-	-	A	A	-
20	Szabotázs	-	-	A	A	-	-	-	S	-	-	-	-	-	S	-
21	Hangjelző szabotázs	-	-	A	A	-	-	-	S	-	-	-	-	-	S	-
22	Sugárpár	-	-	S	SXE	-	-	-	S	-	-	-	-	-	S	-
23	Akkufeszültség alacsony	U	-	-	-	-	-	-	-	-	-	-	-	-	-	-
24	Vonal-vesztés	-	-	-	U	-	-	A	-	-	-	-	-	-	-	-
25	Áramszünet	-	-	-	-	-	-	-	-	-	-	-	-	-	-	-
26	Napló	-	-	-	-	-	-	-	-	-	-	-	-	-	-	-
27	Távélerés	-	-	-	-	-	-	-	-	-	-	-	-	-	-	-
28	Videó	-	-	S	SXE	-	S	-	S	-	-	-	-	-	S	-
29	Videó kilépés	-	-	S	SXE	-	S	-	S	-	-	-	-	-	S	-
30	Behatolás késleltetés	-	-	S	SXE	-	-	-	S	-	-	-	-	-	S	-
31	Napló késleltetés	-	-	-	-	-	-	-	-	-	-	-	-	-	-	-
32	Élesítés napló	-	-	-	-	-	-	-	-	-	-	-	-	-	-	-
33	Saját-A	?	?	?	?	?	?	?	?	?	?	?	?	?	?	?

34	Saját-B	?	?	?	?	?	?	?	?	?	?	?	?	?	?	?
35	Kilépési ór	L	L	L	L	L	L	L	L	L	L	L	L	L	L	L
36	Maszk	-	-	S	SXE	-	-	-	S	-	-	-	-	-	S	-
37	Sürgős	-	-	A	A	-	-	-	-	-	-	-	-	-	A	-
38	Pánik hatástalanítás	-	-	-	-	-	-	-	-	-	-	-	-	-	-	-
39	Kulcskapcsoló törlés	-	-	-	-	-	-	-	-	-	-	-	-	-	-	-
40	Szirána	-	-	-	-	-	-	-	-	-	-	-	-	-	-	-
41	Magas prioritású behatolás	-	-	S	SXE	-	S	-	S	-	-	-	-	-	S	-
42	Alacsony prioritású behatolás	-	-	S	SXE	-	S	-	S	-	-	-	-	-	S	-
43	PSU hiba	-	-	-	-	-	-	-	-	-	-	-	-	-	-	-
44-46	Nem használt	-	-	-	-	-	-	-	-	-	-	-	-	-	-	-
47	Rezgés	-	-	-	-	-	-	-	-	-	-	-	-	-	-	-
48	ATM-1	-	-	-	-	-	-	-	-	-	-	-	-	-	-	-
49	ATM-2	-	-	-	-	-	-	-	-	-	-	-	-	-	-	-
50	ATM-3	-	-	-	-	-	-	-	-	-	-	-	-	-	-	-
51	ATM-4	-	-	-	-	-	-	-	-	-	-	-	-	-	-	-
52	Riasztás kibővítés	A	A	-	A	T	-	-	-	-	-	-	-	A	-	-

Jelmagyarázat:

S = Aktiválódik, amikor a rendszer élesítve van.

P = Aktiválódik, amikor a rendszer rész élesítésben van.

U = Hatástalanítva.

A = Bármilyen állapotban aktiválódik.

- = Nincs hatása.

O = Aktív ha a zóna ki van hagyva

? = Az aktiválása a rendszer programozásától függ.

X = A kilépési késleltetési idő közben aktiválódik.

E = A belépési késleltetési idő közben aktiválódik.

L = Kikapcsolja a kimenetet, ha össze van kapcsolva a végpont kimenettel.

T = Aktiválódik, ha a zóna ellenállása kisebb 800 ohmnál, vagy nagyobb 2000 ohmnál.

Kimeneti funkciók		Időzítő-B	Séta Teszt	Zóna Kihagyás	Figyelmeztetés	Saját A	Saját B	Teszt	RQD újraindítás	Maszk	Érvényes CD	Élesítési hiba	Kényszer	Illegális kód	Max szabotázs	Kilépés
Zóna funkciók		30	31	32	33	34	35	36	37	38	39	40	41	42	43	44
01	Végső	-	U	O	A	-	-	-	S?	-	-	-	-	-	-	-
02	Kilépési	-	U	O	A	-	-	-	S?	-	-	-	-	-	-	-
03	behatolás	-	U	O	A	-	-	-	S?	-	-	-	-	-	-	-
04	24 órás	-	U	O	A	-	-	-	S?	-	-	-	-	-	-	-
05	Biztonsági	-	U	O	A	-	-	-	S?	-	-	-	-	-	-	-
06	Kettős	-	U	O	A	-	-	-	S?	-	-	-	-	-	-	-
07	Belépési	-	U	O	A	-	-	-	S?	-	-	-	-	-	-	-
08	Nyomógomb élesítés	-	U	O	A	-	-	-	-	-	-	-	-	-	-	-
09	Kulcs-kapcsoló	-	U	O	A	-	-	-	-	-	-	UX	-	-	-	-
10	Biztonsági végső	-	U	O	A	-	-	-	-	-	-	-	-	-	-	-
11	Részleges végső	-	U	O	A	-	-	-	-	-	-	-	-	-	-	-
12	Részleges belépés	-	U	O	A	-	-	-	-	-	-	-	-	-	-	-
13	Pánik	-	U	O	A	-	-	-	-	-	-	-	-	-	-	-
14	Csendes pánik	-	U	O	A	-	-	-	-	-	-	-	-	-	-	-
15	Késleltetett pánik	-	U	O	A	-	-	-	-	-	-	-	-	-	-	-
16	Késleltetett csendes pánik	-	U	O	A	-	-	-	-	-	-	-	-	-	-	-
17	Kapcsolat	?	U?	O?	?	?	?	?	?	?	?	?	?	?	-	?
18	Tartalék	-	-	-	A	-	-	-	-	-	-	-	-	-	?	-
19	Tűz	-	U	O	A	-	-	-	A?	-	-	-	-	-	-	-
20	Szabotázs	-	U	O	A	-	-	-	A?	-	-	-	-	-	-	-
21	Hangjelző szabotázs	-	U	O	A	-	-	-	A?	-	-	-	-	-	-	-
22	Sugárpár	-	U	O	A	-	-	-	-	-	-	-	-	-	-	-
23	Akkufeszültség alacsony	-	U	O	A	-	-	-	-	-	-	-	-	-	-	-
24	Vonal-vesztés	-	U	O	A	-	-	-	-	-	-	-	-	-	-	-
25	Áramszünet	-	U	O	A	-	-	-	-	-	-	-	-	-	-	-
26	Napló	-	U	O	A	-	-	-	-	-	-	-	-	-	-	-
27	Távélerés	-	U	O	A	-	-	-	-	-	-	-	-	-	-	-
28	Videó	-	U	O	A	-	-	-	S?	-	-	-	-	-	-	-
29	Videó kilépés	-	U	O	A	-	-	-	S?	-	-	-	-	-	-	-
30	Behatolás késleltetés	-	U	O	A	-	-	-	S?	-	-	-	-	-	-	-
31	Napló késleltetés	-	U	O	A	-	-	-	-	-	-	-	-	-	-	-
32	Élesítés napló	-	U	O	A	-	-	-	-	-	-	-	-	-	-	-
33	Saját-A	?	?	O?	?	?	?	?	?	?	?	?	?	?	-	?

34	Saját-B	?	?	O?	?	?	?	?	?	?	?	?	?	?	?	?	
35	Kilépési ór	L	L	LO	L	L	L	L	L	L	L	L	L	L	L	?	L
36	Maszki	-	-	-	-	-	-	-	-	SPE	-	-	-	-	-	L	?
37	Sürgős	-	U	O	A	-	-	-	A?	-	-	-	-	-	-	-	-
38	Pánik hatástalanítás	-	U	O	A	-	-	-	U?	-	-	-	-	-	-	-	-
39	Kulcskapcsoló törlés	-	U	O	A	-	-	-	-	-	-	-	-	-	-	-	-
40	Szirána	-	-	-	A	-	-	-	-	-	-	-	-	-	-	-	-
41	Magas prioritású behatolás	-	U	O	A	-	-	-	S?	-	-	-	-	-	-	-	-
42	Alacsony prioritású behatolás	-	U	O	A	-	-	-	S?	-	-	-	-	-	-	-	-
43	PSU hiba	-	U	O	A	-	-	-	-	-	-	-	-	-	-	-	-
44-46	Nem használt	-	-	-	-	-	-	-	-	-	-	-	-	-	-	-	-
47	Rezgés	-	U	O	A	-	-	-	A?	-	-	-	-	-	-	-	-
48	ATM-1	-	U	O	A	-	-	-	A?	-	-	-	-	-	-	-	-
49	ATM-2	-	U	O	A	-	-	-	A?	-	-	-	-	-	-	-	-
50	ATM-3	-	U	O	A	-	-	-	A?	-	-	-	-	-	-	-	-
51	ATM-4	-	U	O	A	-	-	-	A?	-	-	-	-	-	-	-	-
52	Riasztás kibővítés	-	U	O	A	-	-	-	A?	-	-	-	-	-	-	-	-

Jelmagyarázat:

S = Aktiválódik, amikor a rendszer élesítve van.

P = Aktiválódik, amikor a rendszer rész élesítésben van.

U = Hatástalanítva.

A = Bármilyen állapotban aktiválódik.

- = Nincs hatása.

O = Aktív ha a zóna ki van hagyva

? = Az aktiválása a rendszer programozásától függ.

X = A kilépési késleltetési idő közben aktiválódik.

E = A belépési késleltetési idő közben aktiválódik.

L = Kikapcsolja a kimenetet, ha össze van kapcsolva a végpont kimenettel.

T = Aktiválódik, ha a zóna ellenállása kisebb 800 ohmnál, vagy nagyobb 2000 ohmnál.

Kimeneti funkciók		Élesítés később	Korai U/S	Előriasztás	Automata élesítés	DR Maszkolt	Kapcsolat A-O	RF Zavarás	RF Szuper	Harang hiba	Alacsony feszültségek	Kizárás	Rezgés teszt	AT M 1-4 72-75	Hiba	Harang teszt	Kommunikáció teszt
Zóna funkciók		46	47	48	49	50	51-65	66	67	68	69	70	71	72-75	76	77	78
01	Végső	-	-	?	-	-	?	-	-	-	-	-	-	-	-	-	-
02	Kilépési	-	-	?	-	-	?	-	-	-	-	-	-	-	-	-	-
03	behatolás	-	-	?	-	-	?	-	-	-	-	-	-	-	-	-	-
04	24 órás	-	-	?	-	-	?	-	-	-	-	-	-	-	-	-	-
05	Biztonsági	-	-	?	-	-	?	-	-	-	-	-	-	-	-	-	-
06	Kettős	-	-	?	-	-	?	-	-	-	-	-	-	-	-	-	-
07	Belépési	-	-	?	-	-	?	-	-	-	-	-	-	-	-	-	-
08	Nyomógomb élesítés	U?	S?	-	-	-	?	-	-	-	-	-	-	-	-	-	-
09	Kulcs-kapcsoló	-	-	?	-	-	?	-	-	-	-	-	-	-	-	-	-
10	Biztonsági végső	-	-	?	-	-	?	-	-	-	-	-	-	-	-	-	-
11	Részleges végső	-	-	?	-	-	?	-	-	-	-	-	-	-	-	-	-
12	Részleges belépés	-	-	?	-	-	?	-	-	-	-	-	-	-	-	-	-
13	Pánik	-	-	?	-	-	?	-	-	-	-	-	-	-	-	-	-
14	Csendes pánik	-	-	?	-	-	?	-	-	-	-	-	-	-	-	-	-
15	Késleltetett pánik	-	-	?	-	-	?	-	-	-	-	-	-	-	-	-	-
16	Késleltetett csendes pánik	-	-	?	-	-	?	-	-	-	-	-	-	-	-	-	-
17	Kapcsolat	?	?	?	?	?	?	?	?	?	-	?	?	?	-	-	-
18	Tartalék	-	-	?	-	-	?	-	-	-	-	-	-	-	-	-	-
19	Tűz	-	-	?	-	-	?	-	-	-	-	-	-	-	-	-	-
20	Szabotázs	-	-	?	-	-	?	-	-	-	-	-	-	-	-	-	-
21	Hangjelző szabotázs	-	-	?	-	-	?	-	-	-	-	-	-	-	-	-	-
22	Sugárpár	-	-	?	-	-	?	-	-	-	-	-	-	-	-	-	-
23	Akkufeszültség alacsony	-	-	?	-	-	?	-	-	-	-	-	-	-	A	-	-
24	Vonal-vesztés	-	-	?	-	-	?	-	-	-	-	-	-	-	A	-	-
25	Áramszünet	-	-	?	-	-	?	-	-	-	-	-	-	-	A	-	-
26	Napló	-	-	?	-	-	?	-	-	-	-	-	-	-	-	-	-
27	Távélerés	-	-	?	-	-	?	-	-	-	-	-	-	-	-	-	-
28	Videó	-	-	?	-	-	?	-	-	-	-	-	-	-	-	-	-
29	Videó kilépés	-	-	?	-	-	?	-	-	-	-	-	-	-	-	-	-
30	Behatolás késleltetés	-	-	?	-	-	?	-	-	-	-	-	-	-	-	-	-
31	Napló késleltetés	-	-	?	-	-	?	-	-	-	-	-	-	-	-	-	-
32	Élesítés napló	-	-	?	-	-	?	-	-	-	-	-	-	-	-	-	-
33	Saját-A	?	?	?	?	?	?	?	?	?	-	?	?	?	-	-	-
34	Saját-B	?	?	?	?	?	?	?	?	?	-	?	?	?	-	-	-
35	Kilépési ór	L	L	L	L	L	L	L	L	L	-	L	L	L	-	-	-
36	Maszk	-	-	?	-	-	?	-	-	-	-	-	-	-	A	-	-
37	Sürgős	-	-	?	-	-	?	-	-	-	-	-	-	-	-	-	-
38	Pánik hatástalanítás	-	-	?	-	-	?	-	-	-	-	-	-	-	-	-	-
39	Kulcskapcsoló törlés	-	-	?	-	-	?	-	-	-	-	-	-	-	-	-	-
40	Sziréna	-	-	-	-	-	-	-	-	A	-	-	-	-	A	-	-

41	Magas prioritású behatolás	-	-	?	-	-	?	-	-	-	-	-	-	-	-	-	-
42	Alacsony prioritású behatolás	-	-	?	-	-	?	-	-	-	-	-	-	-	-	-	-
43	PSU hiba	-	-	?	-	-	?	-	-	-	-	-	-	A	-	-	-
44-46	Nem használt	-	-	?	-	-	?	-	-	-	-	-	-	-	-	-	-
47	Rezgés	-	-	?	-	-	?	-	-	-	-	-	A	-	-	-	-
48	ATM-1	-	-	?	-	-	?	-	-	-	-	-	-	O	-	-	-
49	ATM-2	-	-	?	-	-	?	-	-	-	-	-	-	O	-	-	-
50	ATM-3	-	-	?	-	-	?	-	-	-	-	-	-	O	-	-	-
51	ATM-4	-	-	?	-	-	?	-	-	-	-	-	-	O	-	-	-
52	Riasztás kibővítés	-	-	?	-	-	?	-	-	-	-	-	-	-	-	-	-

Jelmagyarázat:

S = Aktiválódik, amikor a rendszer élesítve van.

P = Aktiválódik, amikor a rendszer rész élesítésben van.

U = Hatástalanítva.

A = Bármilyen állapotban aktiválódik.

- = Nincs hatása.

O= Aktív ha a zóna ki van hagyva

? = Az aktiválása a rendszer programozásától függ.

X = A kilépési késleltetési idő közben aktiválódik.

E = A belépési késleltetési idő közben aktiválódik.

L = Kikapcsolja a kimenetet, ha össze van kapcsolva a végpont kimenettel.

T = Aktiválódik, ha a zóna ellenállása kisebb 800 ohmnál, vagy nagyobb 2000 ohmnál.

Kimeneti funkciók		Ajtó Prop	Kényszerített ajtó	Behallgatás
Zóna Funkció		79	80	81
01	Végső	-	?	-
02	Kilépési	-	?	-
03	behatolás	-	?	?
04	24 órás	-	?	-
05	Biztonsági	-	?	-
06	Kettős	-	?	-
07	Belépési	-	?	-
08	Nyomógomb élesítés	S?	-	-
09	Kulcskapcsoló	-	?	-
10	Biztonsági végső	-	?	-
11	Részleges végső	-	?	-
12	Részleges belépés	-	?	-
13	Pánik	-	?	?
14	Csendes pánik	-	?	?
15	Késleltetett pánik	-	?	?
16	Késleltetett csendes pánik	-	?	?
17	Kapcsolat	?	?	-
18	Tartalék	-	?	-
19	Tűz	-	?	?
20	Szabotázs	-	?	-
21	Hangjelző szabotázs	-	?	-
22	Sugárpár	-	?	-
23	Akkufeszültség alacsony	-	?	-
24	Vonal-vesztés	-	?	-
25	Áramszünet	-	?	-
26	Napló	-	?	-
27	Távélerés	-	?	-
28	Videó	-	?	-
29	Videó kilépés	-	?	-

30	Behatolás késleltetés	-	?	?
31	Napló késleltetés	-	?	-
32	Élesítés napló	-	?	-
33	Saját-A	?	?	-
34	Saját-B	?	?	-
35	Kilépési ór	L	L	-
36	Maszk	-	?	-
37	Sürgős	-	?	-
38	Pánik hatástalanítás	-	?	?
39	Kulcskapcsoló törlés	-	?	-
40	Sziréna	-	-	-
41	Magas prioritású behatolás	-	?	?
42	Alacsony prioritású behatolás	-	?	?
43	PSU hiba	-	?	-
44-46	Nem használt	-	?	-
47	Rezgés	-	?	-
48	ATM-1	-	?	-
49	ATM-2	-	?	-
50	ATM-3	-	?	-
51	ATM-4	-	?	-
52	Riasztás kibővítés	-	?	-

01 Hangjelzők – öntartó (Bells – Latch)

A Hangjelző (Bells) kimenet teljes riasztás esemény alkalmával aktiválódik, ha a rendszer élesítve van. A kimenet működését a hangjelzés idő, a hangjelzés késletetés és az újraélesítések száma paraméter (Bell time, Bell Delay, No. Rearm) beállítása határozza meg.

02 Fényjelző – öntartó (Strobe – Latch)

A Fényjelző (Strobe) kimenet teljes riasztás esemény alkalmával aktiválódik, ha a rendszer élesítve van. A kimenet működését a hangjelzés idő, a hangjelzés késletetés és az újraélesítések száma paraméter (Bell time, Bell Delay, No. Rearm) beállítása határozza meg.

03 Pánik – öntartó (PA – Latch)

A Pánik (PA) kimenet akkor aktiválódik, amikor bármely Pánik (PA) zónatípus aktiválódik. A kimenetre nincs hatással az Újraélesítés (Rearm) paraméter. Öntartóan aktív marad, amíg be nem írnak egy érvényes kódot a megfelelő Pánik törlő (PA Reset) szinttel.

04 Behatolás – öntartó (Intruder – Latch)

A Behatolás (Intruder) kimenet teljes riasztás estén aktiválódik a rendszer élesített állapotában. A kimenetre nincs hatással az Újraélesítés (Rearm) paraméter. Öntartóan aktív marad, amíg be nem írnak egy érvényes kódot a megfelelő Rendszer törlés (System Reset) szinttel.

05 Szabotázs – öntartó (Tamper – Latch)

A Szabotázs (Tamper) kimenet aktiválódik, amikor áramkör szabotázs vagy fedél szabotázs történik. A kimenetre nincs hatással az Újraélesítés (Rearm) paraméter. Öntartóan aktív marad, amíg be nem írnak egy érvényes kódot a megfelelő Szabotázs törlés (Tamper Reset) szinttel.

A kimenet akkor is aktiválódik, amikor először beírják a telepítői kódot a telepítői üzemmódba való belépéskor.

MEGJEGYZÉS: A Szabotázs (Tamper) kimenet nem aktiválódik a Galaxy 512-n, amikor a telepítői hozzáférést a felhasználó engedélyezi.

06 24 órás – öntartó (24 Hour – Latch)

A 24 órás (24 Hour) kimenet egy 24 órás zóna aktiválását követi. A kimenetre nincs hatással az Újraélesítés (Rearm) paraméter. Öntartóan aktív marad, amíg be nem írnak egy érvényes kódot a megfelelő Rendszer törlés (System Reset) szinttel.

07 Törlés – öntartó (Reset – Latch)

A Törlés (Reset) kimenet típust vezérlő vonal kimenetként használjuk a mozgás érzékelő LED-ek öntartására, lefagyasztására és törlésére.

08 Kapcsolt DC – impulzus (Switch DC – Pulse)

A Kapcsolt DC (Switch DC) kimenetet érzékelők tápellátására használjuk, amelyeknél átmeneti tápfeszültség megszakítására van szükség a törléshez. Ilyen például az üvegtörés vagy rezgésérzékelő. Ez a kimenet polaritást vált (0-ról 12 V-ra) az Impulzus (Pulse) kimenet üzemmód idejére, amikor az élesítési folyamat elkezdődik.

FIGYELEM: Amikor olyan érzékelőket telepít, amelyeknek Kapcsoló DC (Switch DC) kimenetből kell kapniuk a tápfeszültséget, akkor kösse az érzékelő pozitív vezetékét a tápegység 12V-os sorkapcsához, a negatív vezetékét pedig a Kapcsoló DC (Switch DC)

kimenet sorkapocshoz. NE változtassa meg a Kimenet polaritást (Output Polarity) az 1: negatív értékre. Ennek pozitív polaritásnak kell maradnia.

09 Élesítés – reflex (Set – Reflex)

Az **Élesítés** (Set) kimenet akkor aktiválódik, amikor a rendszerben a megjelölt csoportok élesítve vannak. Ez egy **reflex** kimenet és a csoportok élesített és hatástalanított állapotát követi.

10 Telepítő – reflex (Engineer – Reflex)

A **telepítő** (Engineer) kimenet a telepítő üzemmód használata közben aktiválódik.

11 Tartalék – öntartó (Spare – Latch)

A **tartalék** (Spare) kimenetet azoknak a kimeneteknek a jelzésére használjuk, amelyeket nem használ a rendszer.

12 Kész – reflex (Ready – Reflex)

A **Kész** (Ready) – kimenet akkor aktiválódik, amikor a rendszerben (csoportban) minden zóna normál állapotban van. Ez a kimenet élesített és hatástalanított állapotban is aktiválódik.

13 Biztonsági – öntartó (Security – Latch)

A **Biztonsági** (Security) kimenet akkor aktiválódik, amikor egy **Biztonsági** (Security) zóna aktiválódik. A kimenetre nincs hatással az **Újraélesítés** (Rearm) paraméter. Ez öntartóan aktív marad, amíg be nem írunk egy érvényes kódot (2. szint, vagy fölötte).

14 Áramszünet – reflex (AC Fail – Reflex)

Az **Áramszünet** (AC Fail) kimenet a hálózati váltóáramú tápfeszültség állapotát jelzi. A kimenet akkor aktiválódik, amikor megszűnik a hálózati tápellátás, illetve amikor aktiválódik egy **Áramszünet** (AC Fail) zóna. A kimenet akkor áll helyre, amikor helyreáll a hálózati tápellátás, illetve az **Áramszünet** (AC Fail) zóna. Az aktiválás a **20=Tápfeszültség késletetés** (Power Delay) paraméternél beírt időnek megfelelően késleltetve van.

15 Lemerült akkumulátor – reflex (Battery Low – Reflex)

A **Lemerült akkumulátor** (Battery Low) kimenet akkor aktiválódik, amikor a riasztóközpont készenléti akkumulátorának feszültsége 10,5V alá esik, illetve amikor aktiválódik egy **Lemerült akkumulátor** (Battery Low) zóna. A kimenet akkor áll helyre, amikor a feszültség 10,5V fölé emelkedik, illetve helyreáll a **Lemerült akkumulátor** (Battery Low) zóna.

16 Tűz – öntartó (Fire – Latch)

A **Tűz** (Fire) kimenet akkor aktiválódik, amikor egy **Tűz** (Fire) zóna aktiválódik. A kimenetre nincs hatással az **Újraélesítés** (Rearm) paraméter. Öntartóan aktív marad, amíg be nem írunk egy érvényes kódot (2. szint, vagy fölötte).

17 Hangjelző – öntartó (Horn – Latch)

A **Hangjelző** (Horn) kimenet egy általános riasztási kimenet, és a legtöbb zóna típus aktiválja helyi és teljes riasztási üzemmódban is. Például a **Tűz** (Fire) zóna aktiválás hatására a **Hangjelző** (Horn) kimenet pulzálva be és kikapcsol: 0,5 másodpercig szól, 0,1 másodpercig nem szól. A **Hangjelző** (Horn) kimenet működését a **hangjelző idő**, a **hangjelző késletetés** és az **újraélesítések száma** paraméter (Bell time, Bell Delay, No. Rearm) beállítása határozza meg.

18 Belépési/kilépési hangjelzés – öntartó (E/E Horn – Latch)

A **belépési / kilépési hangjelzés** (Entry / Exit Horn) kimenetnek kettős funkciója van.

- Riasztás állapot esetén a funkciója azonos a **Hangjelző** (Horn) kimenetével.
- A rendszer élesítése és hatástalanítása közben a rendszer állapotát jelzi. A jelzés a következők szerint működik:
 - Általános riasztás 500 msec szól, 500 msec nem szól
 - Kilépés rendben Folyamatos
 - Kilépés megszakítva 100 msec szól, 100 msec nem szól
 - Kilépési késletetési idő 75 % 200 msec szól, 200 msec nem szól
 - Élesítve 600 msec szól, 600 msec nem szól (kétszer)
 - Normál belépés 800 msec szól, 200 msec nem szól
 - Belépési / kilépési idő 75 % 200 msec szól, 200 msec nem szól
 - Tűz 500 msec szól, 100 msec nem szól
 - Belépésjező 500 msec szól, 400 msec nem szól (kétszer)

19 Rész élesítés – reflex (Part Set – Reflex)

A **Rész élesítés** (Part Set) kimenet akkor aktiválódik, amikor a rendszerben a megjelölt csoport rész élesítés állapotban van. Ez egy **reflex** kimenet és követi a csoportok rész élesítési és hatástalanítási állapotát.

20 Nyugtázás – impulzus (Confirm – Pulse)

A **Nyugtázás** (Confirm) kimenet akkor aktiválódik, amikor két külön zóna aktiválódott: a második aktiválásnak rögtön az első után kell következnie. A zónáknak nem kell ugyanabban a csoportban lennie, azonban ahhoz, hogy az aktiválás megtörténhessen, mindkét csoporthoz hozzá kell rendelni a **Nyugtázás** (Confirm) kimenetet. A csoportok közötti nyugtázási beállításait a **Kommunikáció** (Communications) menü **56.1 belső kommunikáció** (Int. Telecoms) vagy **56.5 Külső kommunikáció** (Ext Telecoms) menüpontjának beállítása szabályozza. Ha a jelentés DTMF formátumban történik, a csoportok kereszt-nyugtázása azokra a csoportokra is érvényes, melyek ugyanezt a kommunikációs csatornát használják. Az összes egyéb jelentési útvonal esetében a csoportok közötti kereszt-nyugtázás azok között a csoportok között történik, melyek ugyanazt az ügyfél azonosítót használják.

MEGJEGYZÉS: A **Nyugtázás** (Confirm) kimenetet annak határozott azonosításra használjuk, hogy valódi **Behatolás** (Intruder) riasztás állapot történt, és ez segít minimálisra csökkenteni a téves riasztások lehetőségét.

21 Vonalhiba – reflex (Line Fail – Reflex)

A **Vonalhiba** (Line Fail) kimenet akkor aktiválódik, amikor egy **Vonalhiba** (Line Fail) zóna aktiválódik, illetve amikor egy Telecom modul 30 másodpercnél hosszabb ideig érzékel vonalhibát.

22 Videó – impulzus (Video – Pulse)

A **Videó** (Video) kimenetet a **Videó** (Video) zóna aktiválja, a rendszer élesített állapotában. Ez a kimenet használható videómagnó vagy videó átviteli rendszerek aktiválására.

23 Kommunikációs hiba – öntartó (Comm Fail – Latch)

A **Kommunikációs hiba** (Comm Fail) kimenet akkor aktiválódik, amikor a Telecom modul telefonvonalán kommunikációs hiba áll fenn. A kommunikációs hiba esemény felülbírálja a hátralévő **Hangjelző késletetés** (Bell Delay) időtartamot.

24 Akkumulátor teszt (Batt Test)

A kimenet a terheléses akkumulátor teszt időtartamára aktiválódik. Lásd **61.1.4=Diagnosztika. Utolsó. PSU kommunikáció** (Diagnostics.Latest.PSU Comms).

25 Rossz kód (Wrong CD)

A kimenet a hibás kódbeviteli riasztás aktiválását követi, vagyis akkor lép működésbe, amikor a felhasználó 6 egymást követő alkalommal hibás kódot üt be a kezelőegységen. A kimenet gyári beállítása szerint impulzusos üzemmódban 90 másodpercig aktív.

26 Jelzés – öntartó (Alert – Latch)

A **Jelzés** (Alert) kimenet akkor aktiválódik, amikor a riasztóközpont elveszíti a kommunikációt valamelyik külső modullal vagy kezelőegységgel.

27 Tűz késletetés – öntartó (Fire Delay – Latch)

A **Tűz késletetés** (Fire Delay) kimenet akkor aktiválódik, amikor egy **Tűz** (Fire) zóna aktiválódik. A kimenet aktiválását késelteti a **03=Megszakítás idő** (Abort Time) paraméterben meghatározott időtartam. A **Tűz késletetés** (Fire Delay) kimenetre nincs hatással az **Újraélesztés** (Rearm) paraméter. Öntartóan aktív marad, amíg be nem írnak egy érvényes kódot (2. szint, vagy magasabb).

28 Nincs újraélesztés – öntartó (No Rearm – Latch)

A **Nincs újraélesztés** (No Rearm) kimenet akkor aktiválódik, amikor teljes riasztás történik a rendszer élesztett állapotában. Működését a **Hangjelző késletetés** (Bell Delay) paraméter határozza meg. A **Nincs újraélesztés** (No Rearm) kimenet működése azonos a **Fényjelző** (Strobe) kimenettel, azzal a különbséggel, hogy a szirénázási idő után is aktív marad, egészen a rendszer hatástalanításáig.

29 A időzítő – reflex (Timer A – Reflex)

Az **A időzítő** (Timer A) kimenetet az **A időzítő** (Timer A) opció vezérli (lásd a **65. opció=A/B időzítő – Timers A / B**), és az ehhez a funkcióhoz beprogramozott be és kikapcsolási időnek megfelelően aktiválódik.

29 B időzítő – reflex (Timer B – Reflex)

A **B időzítő** (Timer B) kimenetet a **B időzítő** (Timer B) opció vezérli (lásd a **65. opció=A/B időzítő – Timers A / B**), és az ehhez a funkcióhoz beprogramozott be és kikapcsolási időnek megfelelően aktiválódik.

MEGJEGYZÉS: Amennyiben az **A** vagy **B** időzítő kimenetet Öntartó (Latch) üzemmódra programozta, akkor ezeket csak olyan felhasználói kóddal lehet törölni, amely az érintett időzítőhöz hozzárendelt összes csoporthoz hozzáfér.

31 Sétateszt – reflex (Walk Test – Reflex)

A **sétateszt** (Walk Test) kimenet akkor aktiválódik, amikor egy olyan zónát aktiválnak, melyhez hozzá van rendelve a **Sétateszt** (Walk Test) jellemző (lásd **31. opció=Sétateszt – Walk Test**).

32 Zóna kihagyás – reflex (Zone Omit – Reflex)

A **zóna kihagyás** (Zone Omit) kimenet azonnal aktiválódik, amint kihagynak egy zónát a rendszerből a **11. opcióval=Zónák kihagyása** (Omit Zones), illetve az **54. opcióval=Kapcsolatok** (Links).

- Amennyiben a **Kimeneti üzemmód** (Output Mode) jellemző reflexként van beállítva (alapbeállítás), akkor a kimenet aktív marad, amíg a zóna helyre nem áll.

- Amennyiben a **Kimeneti üzemmód** (Output Mode) jellemző öntartóra van beállítva, akkor a kimenet egy érvényes kód beírásakor törlődik.

33 Figyelmeztetés – öntartó (Warning – Latch)

A **Figyelmeztetés** (Warning) kimenetet a magas (1200-1300 Ω) és az alacsony (800-900 Ω) ellenállás első előfordulása aktiválja a rendszer egyes zónáiban egy adott 24 órás időszakon belül. A zóna aktiválását feljegyzi a napló.

MEGJEGYZÉS: A mért időszak éjfélkor ér véget, és nem az első aktiválást követő 24 óra múlva.

Az egymást követő magas és alacsony ellenállás érzékelése ugyanabból a zónából ugyanazon a napon nem aktiválja a kimenetet, ha előzőleg egy érvényes felhasználói kóddal törölték.

MEGJEGYZÉS: Amennyiben az alacsony ellenállás érzékelését egy magas ellenállás érzékelése követi, akkor a **Figyelmeztetés** (Warning) kimenet mindkét jellemző első előfordulásakor aktiválódik.

34 Saját A – öntartó (Custom A – Latch)

A **Saját A** (Custom A) kimenet akkor aktiválódik, ha egy **Saját A** (Custom A) zóna aktiválódik.

34 Saját B – öntartó (Custom B – Latch)

A **Saját B** (Custom B) kimenet akkor aktiválódik, ha egy **Saját B** (Custom B) zóna aktiválódik.

36 Teszt - impulzus (Test – Pulse)

A **Teszt** (Test) kimenet minden nap 12 órakor aktiválódik 2 másodpercre. Az impulzus hosszúságát meg lehet változtatni. Ez a kimenet napi teszt végrehajtására használható a rendszerhez csatlakoztatott Telecom segítségével.

37 Törlés kérés – öntartó (Rest RQD - Latch)

A **Törlés kérés** (Rest RQD) kimenet akkor aktiválódik, amikor egy rendszer, szabotázs vagy pánik riasztás történt, amelyet a telepítói kóddal kell törölni (3.7. szint). A kódszintek módosításának részleteit nézze meg az **51. opció=Paraméterek** (Parameters) beállításánál, amelyeket a **06=Rendszer törlés** (System Reset), **07=Szabotázs törlés** (Tamper Reset) és **22=Pánik törlés** (PA reset) paraméterekhez rendeltek hozzá.

38 Maszk – öntartó (Mask – Latch)

A **Maszk** (Mask) kimenet akkor aktiválódik, amikor egy **RIO-tól** visszaérkező zóna zónaellenállás értékek a maszkolt állapot előre beállított értékei közé esnek (51.46 paraméter: Zóna ellenállások). A kimenetre nincs hatással az **Újraélesítés** (Rearm) paraméter. Ez öntartóan bekapcsol, amíg be nem írunk egy érvényes csoport kódot (2. szint, vagy fölötte).

39 Érvényes kód – reflex (Valid Code – Reflex)

Az **Érvényes kód** (Valid Code) kimenet egy érvényes kód beírásakor aktiválódik. Amennyiben a **Kimeneti üzemmódhoz** (Output Mode) **Reflex** működés van hozzárendelve, akkor a kimenet aktív marad, amíg a felhasználó a menüt használja, vagy élesíti / hatástalanítja a rendszert. Amikor a menüből kilép, illetve élesítődik vagy hatástalanítódik a rendszer, akkor a kimenet visszaáll.

40 Élesítés hiba – öntartó (Fail Set – Latch)

Az **élesítés hiba** (Fail Set) akkor aktiválódik, amikor a rendszer (vagy a kijelölt csoportok) nem élesítődnek a **35 paraméter=élesítés hiba** (Fail to Set) tételnél megjelölt időn belül. Lásd **51. opció=Paraméterek** (Parameters).

41 Kényszer alatti nyitás – öntartó (Duress – Latch)

A **Kényszer alatti nyitás** (Duress) funkció egy **Kényszer alatti nyitás jelző kód** beírásakor aktiválódik (Duress Code – bármelyik érvényes kód, majd utána 2 darab #, illetve egy olyan kód, amelyet **Kényszer alatti nyitás riasztási kódjaként** (Duress Code) jelöltek a ki a 42. opció használatával: **Kódok** – Codes). A kimenetre nincs hatással az **Újraélesítés** (Rearm) paraméter. Ez öntartóan aktív marad, amíg be nem írnak egy érvényes kódot (2. szint, vagy magasabb).

42 Illegális kód – öntartó (Illegal Code – Latch)

Az **illegális kód** (Illegal Code) 60 másodperccel azután aktiválódik, hogy beírtak egy **Páros kódot** (Dual Code), illetve olyan kódot, amelyet a **42.1.4=Kódok.Felhasználói kódok. időzóna** (Codes.User Codes.Time Zone) menü opcióban hozzájuk rendelt **A** időzítő, illetve **B** időzítő (Timer A, Timer B) időtartamain kívül írtak be.

43 MAX szabotázs – öntartó (Max Tamp – Latch)

A **MAX szabotázs** (Max Tamp) kimenet akkor aktiválódik, amikor MAX, vagy MicroMAX vagy MAX³ szabotázs történt.

44 Megszakítás – öntartó (Abort – Latch)

A **Megszakítás** (Abort) kimenet akkor aktiválódik, amikor a rendszerbe belépéskor, a megszakítási időtartam közben beírnak egy érvényes kódot.

45 Hatástalanítás (Unset)

A **Hatástalanítás** (Unset) kimenet akkor aktiválódik, ha a rendszert (vagy egy csoportját) hatástalanítják. A kimenet működési módja gyári alapbeállítás szerint impulzusos, két másodperces aktiválási idővel. A kimenet jellemző használati módja egy hangjelző vezérlése, mely a hatástalanítási művelet végrehajtását jelzi rendszert távirányítóval vezérlő felhasználó számára.

46 Élesítés késés – öntartó (Set Late – Latch)

A **Élesítés késés** (Set Late) kimenet akkor aktiválódik, ha nem élesítették a rendszert a **Megfigyelési** (Monitor) paraméterben beprogramozott időpontig. Lásd **65.3.1 opció=Időzítő. Automatikus élesítés. Állapot** (TIMERS.Autoset.Status).

47 Korai hatástalanítás – öntartó (U / S Early – Latch)

A **Korai hatástalanítás** (Unset Early) kimenet akkor aktiválódik, ha nem hatástalanították a rendszert a beprogramozott **Megfigyelési** (Monitor) időig. Lásd **65.3.1 opció=Időzítő. Automatikus élesítés. állapot** (TIMERS.Autoset.Status).

48 Előfigyelmeztetés – reflex (Prewarn – Reflex)

Az **Előfigyelmeztetés** (Prewarn) kimenet az automatikus élesítés funkció beprogramozott előfigyelmeztetési ideje alatt aktív. Üzemmódja reflex. Az **Előfigyelmeztetés** (Prewarn) folyamatos hangot ad ki, ha meg lehet hosszabbítani a rendszer automatikus élesítési idejét. Ha nem lehetséges a meghosszabbítás, akkor az **Előfigyelmeztetés** (Prewarn) kimenet pulzál.

49 Automatikus élesítés – reflex (Autoset – Reflex)

Az **Automatikus élesítés** (Autoset) kimenet akkor aktiválódik, amikor a rendszer az automatikus élesítési funkcióval élesítődött. Lásd a **65.3. opció=Időzítők.Automatikus élesítés** (TIMERS.Autoset). A **Kimeneti üzemmód** (Output Mode) jellemző alapbeállításban reflexre van programozva, ennél fogva a kimenet aktív marad, amíg a rendszert nem hatástalanítják.

MEGJEGYZÉS: Az **Élesítés** (Set) kimenet szintén aktiválódik, amikor a rendszer automatikus élesítése megtörtént.

50 DR. Maszkolt

A DR. Maszkolt kimenet aktiválódik, ha a zóna aktivitás ellenőrzésre programozott zónák nem aktiválódnak az élesítetlen időszakban a megadott időszakban, vagy az élesített/élesítetlen ciklusokban, amit az 51.61 paraméternél állíthat be. A zónák programozása aktivitáshoz az 52.8 paraméternél történhet.

51- 65 A-O kapcsolat – reflex (Link A-O – Reflex)

A **Kapcsolat** (Link) kimenet típusoknak nincs állandó funkciója: Ezek arra valók, hogy az **54. opcióval=Kapcsolatok** (Links) együtt használva lehetőséget biztosítsanak a telepítőnek egy bizonyos kimeneti cím aktiválására.

A **Kapcsolat** (Link) kimenetek bármelyik kapcsolt forrás segítségével aktiválhatók. A **Kapcsolat** (Link) kimenet működése a kimenethez hozzárendelt **Kimeneti üzemmódtól** és **Csoporttól** (Output Mode és Groups) függ. A **Kapcsolathoz** (Link) rendelt **Csoportoknak** (Groups) közül legalább egynek a kapcsolt kimenet csoportjával közösnek kell lennie, hogy a kimenet működésbe léphessen. Ez a funkció a rendszerben használatba vehető különböző kapcsolt kimenetek többszörözésére szolgál.

MEGJEGYZÉS: Amikor egy **Kapcsolat** (Link) kimeneti típus kapcsolatának egy zóna funkció a forrása, akkor a kapcsolat pont-pont működésűvé válik, és éppen olyan hatású, mint a közvetlen vezetékezés.

66 RF zavarás – öntartó (RF Jam- Latch)

Az **RF zavarás** (RF Jam) kimenet akkor aktiválódik, mikor a rendszerbe foglalt valamelyik RF RIO modul olyan jelentős mértékű rádiófrekvenciás interferenciát érzékel, mely már zavarásnak minősül.

67 RF felügyelet – öntartó (RF Supervision - Latch)

Az **RF felügyelet** (RF Supervision) kimenet akkor aktiválódik, mikor a rendszerbe foglalt valamelyik RF érzékelő felügyeleti hibajelzést okoz. Ez olyan esetben fordulhat elő, amikor a rendszer nem érzékeli az adott érzékelőtől érkező rádiójeleket (beleértve az időszakos életjeleket is) a beprogramozott felügyeleti periódus időtartamán belül.

68 Sziréna hiba (Bell Fail)

Az **Sziréna hiba** (Bell Fail) kimenet akkor aktiválódik, amikor a rendszer valamelyik zónája hibajelzést okoz.

69 Alacsony kimeneti feszültségek (Low Volts)

Az alacsony feszültségek kimenetk akkor aktiválódik, ha a kimeneti (AUX) feszültségek 10 V alá esnek.

70 Kizárás – reflex (Lockout – Reflex)

A **Kizárás** (Lockout) kimenet a **Kizárás állapot** (Lockout Status – **65.3.6 opció=Időzítők.Automatikus élesítés.Kizárás állapot** (TIMERS.AutoSet.Lockout Status)) tételhez hozzárendelt **be és kikapcsolási** (On és Off) időpontok között aktív. A **Kizárás** (Lockout) kimenet üzemmódja reflex, emiatt addig marad aktív, amíg a kizárás ki nem kapcsol.

71 Rezgés teszt – impulzus (Vibration Test – Pulse)

A **Rezgés teszt** (Vibration Test) funkciót a **Rezgés** (Vibration) programozású zónák tesztelésre használjuk. Ezt a kimenetet az **Elő-ellenőrzéssel** (Precheck) együtt használjuk (**66. menü opció=Elő-**

ellenőrzés (Pre-Check), **4. üzemmód=Kényszerített ellenőrzés** (Forced Check)). A **Rezgés teszt** (Vibration Test) kimenet 5 másodpercre lekapcsolt pozitív impulzust küld a páncélszekrény érzékelőknek. A teszt által sikeresen nem aktivált érzékelőket az elő-ellenőrzés funkció lejelenti, és megakadályozza a rendszer élesítését.

72-75 ATM-1, ATM-2, ATM-3, ATM-4 (Reflex)

A megfelelő **ATM** kimenet aktiválódik, amikor az érintett **ATM** zóna típust kihagyásra kiválasztják. Ez egy reflex kimenet és az **ATM** zónatípusok kihagyási állapotát követi.

76 Hiba (fault latch - öntartó)

A hiba kimenet minden alkalommal aktiválódik, amikor a panelen bármi hiba kondíció jelenik meg, és törlődik, ha minden hiba kondíciót megszüntet.

A következő hibatípusok aktiválják a kimeneteket:

- Vonalvesztés (bármely modulon)
- Átjelzési kommunikáció hiba (bármely modulon)
- RF zavarás
- RF alacsony akkumulátor feszültség
- RF felügyelet hiba
- Sziréna hiba (sziréna hiba zónától)
- AC hiba (panel, akkumulátor zóna vagy táp ellátás)
- Maszk

Az SMS átjelzés hiba nem aktiválja ezt a típusú kimenetet.

77 Sziréna teszt (Bell Test)

A sziréna teszt kimenet akkor aktiválódik, ha a 32 menüben a sziréna tesztet kiválasztják. A kimenet aktiválja a szirénát és a fényjelzőt. Ez a kimenet alapállapotban egy relét használ, hogy fezsültséget kapcsoljon a szirénára.

78 Kommunikáció teszt (Comm test - Pulse)

A kommunikáció teszt kimenet távoli rutin vizsgálathoz használható, a letöltő szoftveren keresztül. Ha egy távoli vizsgálatot hajtanak végre, akkor ez a kimenet 10 másodpercre aktiválódik, hogy aktiválja egy külső kommunikációs eszköz teszt bemenetét.

79 Ajtó kitámasztás (Door Prop)

Az ajtó kitámasztás kimenet akkor aktiválódik, ha az ajtó az előre beprogramozott időértéknél tovább van nyitva és egy nyitott időtúllépés történik (69 opció).

80 Erőltetett nyitás(Door force)

Az erőltetett nyitás kimenet akkor aktiválódik, amikor egy ajtót azonosítás nélkül nyitnak ki, riasztást okoz.

81 Behallgatás (Listen-in)

A behallgatás kimenet riasztáskor aktiválódik, és ha hangátvitel van folyamatban.

54. opció – Kapcsolatok (Links)

A **kapcsolatok** (Links) opció hatékony módszert nyújt a zónák, kimeneti funkciók, kódok, kezelőegységek, és MAX modulok összekapcsolására. A kapcsolat táblázatot úgy lehet létrehozni, hogy kapcsolatot hoz létre egy forrástípus és egy érvényes végpont típus között. Egy kapcsolat forrásának aktiválása aktiválja a végpontot is. Ez használható kimenetek be- és kikapcsolására, zónák, kódok, kezelőegységek és MAX modulok kihagyására a rendszerből.

A **kapcsolatok** (Links) funkció lehetővé teszi a MAX végpontokhoz a csillag (*) funkció hozzárendelését. Amennyiben a végpont MAX modulként van beprogramozva, és hozzá van rendelve a *, akkor a megjelölt MAX relé nyitni fog addig az ideig, ameddig a kapcsolat aktív. Ez idő alatt nem történik MAX riasztás, ha túllépik az ajtó kontaktus időzítését. A beépített hangjelző kikapcsol, és a zöld „nyitva” LED mindvégig világítani fog.

Amikor a kapcsolat aktiválása megszűnik, akkor a MAX hangjelző megszólal, és az ajtó relé nyitva marad a beprogramozott relé késleltetési ideig, ezzel szimulálva a kilépési nyomógomb aktiválását.

Ha a MAX egység egy kapcsolat célpontjaként lett letiltva, a MAX egységen leolvasatott kártya továbbra is képes a riasztás törlésére, vagy a rendszer hatástalanítására, de nem képes relé aktiválására vagy MAX művelet végrehajtására.

A Galaxy rendszerekben használható kapcsolatok száma a következő:

- Galaxy 48 = 64
- Galaxy 96 = 128
- Galaxy 264 = 256
- Galaxy 520 = 256

Kapcsolatok programozása

A **Kapcsolatok** (Links) opció kiválasztásakor a kijelzőn a **01. kapcsolat** részletei jelennek meg. Ha nincs megadva a kapcsolat, akkor a kijelzőn **01 Nem használt** (01 NOT USED) felirat látható.

Mindegyik kapcsolat részletei megnézhetők az **A** és **B** gomb használatával, illetve ki lehet választani egy bizonyos kapcsolatot a kívánt kapcsolat szám beírásával, pl.: **05, 29**. Amikor a kívánt kapcsolat látható, nyomja meg az **enter** gombot programozási folyamat elkezdéshez. A rendszer azt kéri, hogy jelölje ki a **Kapcsolat forrást** (Link Source). Ha vannak élesített csoportok, akkor bizonyos források és végpontok nem lesznek programozásra hozzáférhetők:

1. Nyomja meg a # gombot a kívánt kapcsolat forrás kiválasztásához a használható típusok közül (lásd **Kapcsolat források táblázat**).
2. Nyomja meg az **A** vagy **B** gombot a kapcsolat forrás kiválasztásához (például a zóna cím vagy a felhasználói kód szám).
3. Ha arra van szükség, hogy a forrás be- és kikapcsolja a végpontot, akkor nyomja meg a * gombot. A forrás előtt a kijelzőn egy * jelenik meg. Amennyiben a forrás egy kód, akkor a **001 felirat látható a kijelzőn (amelyben a számjegyek a kiválasztott felhasználói kódot jelképezik).

MEGJEGYZÉS: A kapcsolat végpontot a forrás első működése aktiválja, a második működése pedig megszünteti az aktiválást.

4. Nyomja meg az **enter** gombot. Ezzel megadta a kapcsolat forrását, és a kezelőegység azt kéri, hogy jelölje ki a kapcsolat végpontját.

5. A # gomb megnyomásával válassza ki a kívánt kapcsolat végpontot a használható típusok közül (lásd a **Kapcsolat végpontok táblázatot**).
6. Az **A** vagy **B** gomb megnyomásával válassza ki a kapcsolat végpontját (például a zóna cím, vagy a kimenet típus). Egy kapcsolat törléséhez programozza a forrást fel nem használtként (NOT USED).
7. Nyomja meg az **enter** gombot.
8. Amennyiben a kapcsolat végpontja d) **Kimenet típus** (Output Type) és engedélyezve vannak a **Csoportok** (Groups – lásd **63. opció=Opciók** – Options), akkor mindegyik kapcsolatot hozzá kell rendelni legalább egy csoporthoz. Az **A** vagy **B** gomb használatával lépkedhet a csoport blokkok között. Az 1-8 gombok megnyomásával kijelölheti az érintett csoportot az egyes blokkokon belül. Végül nyomja meg az **enter** gombot.

MEGJEGYZÉS: A csoportok meghatározzák, hogy a kapcsolat mely kijelölt kimeneti típusú végpontokat aktiválja.

9. A kijelzőn a kijelölt kapcsolat részletei lesznek láthatók.

MEGJEGYZÉS: Amennyiben a kapcsolat éppen aktív, akkor a forrás és a végpont között egy meg (+) szimbólum lázható. Amennyiben a kapcsolat nem aktív, akkor a kijelzőn – (negatív) szimbólum látható.

10. Az **A** vagy **B** gomb megnyomásával lépjen a megadandó következő kapcsolatra, és ismétlje meg az 1-9. lépést, vagy az **enter** gomb lenyomásával lépjen ki a **Kapcsolatok** (Links) menü opcióból.

Forrástípus	* Módosító	Megjelenítési példa	Megjegyzések
a) Használaton kívül	-		A kapcsolat használaton kívül
b) Zóna címek	Ki	*1014	Amikor a zóna nyitva van, a kapcsolat aktív. Amikor a zóna nyugalmi állapotban van a kapcsolat inaktív.
	Be	*1014	Amikor a zónát első alkalommal nyitják, a kapcsolat aktiválódik. Amikor a zónát másodszer nyitják, a kapcsolat deaktiválódik.
c) Felhasználói kód	Ki	*001	Amikor a kódot beütik a kapcsolat átmenetileg aktiválódik. Ez az opció a gyakorlatban arra használható, hogy egy, a kapcsolat végpontjaként beállított eseményt kiváltson. Ez lehet például egy kimeneti impulzus.
	Be	*001	Amikor a kódot első alkalommal beütik, a kapcsolat aktiválódik. Amikor a zónát másodszer ütik be, a kapcsolat deaktiválódik.
d) Kimenet cím	Ki	#1014	Amikor a kimenet bekapcsol, a kapcsolat aktív. Amikor a kimenet kikapcsol a kapcsolat inaktív.
	Be	*#1014	Amikor a kimenet első alkalommal kapcsol be, a kapcsolat aktiválódik. Amikor a kimenet második alkalommal bekapcsol, a kapcsolat deaktiválódik.

e) MAX cím	Ki	01	Amikor a MAX olvasó előtt egy kártyát elhúznak, a kapcsolat csak egy rövid időre aktiválódik. Ez az opció a gyakorlatban arra használható, hogy egy, a kapcsolat végpontjaként beállított eseményt kiváltson. Ez lehet például egy kimeneti impulzus.
	Be	*01	Amikor a MAX olvasó előtt egy kártyát elhúznak, a kapcsolat aktiválódik. Amikor a MAX olvasó előtt második alkalommal húznak el egy kártyát, a kapcsolat deaktiválódik.
f. Öntartó időzítők	Ki	LT01	Amikor a kapcsolat időzítője visszazámol nulláig, a kapcsolat rövid időre aktiválódik. Ez az opció a gyakorlatban arra használható, hogy egy, a kapcsolat végpontjaként beállított eseményt kiváltson. Ez lehet például egy kimeneti impulzus.
	Be	*LT01	Amikor a kapcsolat időzítője lejár, a kapcsolat aktiválódik. Amikor a kapcsolat időzítője másodszor jár le, a kapcsolat deaktiválódik.

Kapcsolat források

Végponttípus	* Módosító	Megjegyzések
a) Használaton kívül	-	A kapcsolat használaton kívül.
b) Zóna címek	-	Amikor a kapcsolat aktív, a zóna ki van hagyva a rendszerből.
c) Felhasználói kód	-	Amikor a kapcsolat aktív, a felhasználó PIN kódja és MAX kártyája nem működik.
d) Kimenet típus	-	Amikor a kapcsolat aktív, valamennyi a kiválasztott funkcióra programozott kimenet működésbe lép.
e) Kimenet címek	-	Amikor a kapcsolat aktív, a kijelölt kimeneti cím aktiválódik. Ne feledje, hogy amikor egy kimeneti címet jelöl meg a kapcsolat végpontjaként, a kapcsolat deaktiválása a kimenetet azonnal kikapcsolja, felülírva minden impulzusos vagy öntartó üzemmódot, amelyre egyébként a kimenet programozva van.
f) Kezelőegység cím	-	Amikor a kapcsolat aktív, a kezelőegység nyomógombjai nem működnek.
g) MAX cím	Ki	Amikor a kapcsolat aktív, a MAX olvasó nem olvassa le a kártyákat.
	Be	Amikor a kapcsolat aktív, az olvasóhoz tartozó ajtónyitó relé folyamatosan a nyitott állapotban van. Ilyenkor az ajtónyitás érzékelő automatikusan kizáródik, riasztási jelzés tehát nem keletkezik.
h) Öntartó időzítő**	-	Amikor a kapcsolat deaktiválódik, a Kapcsolat Időzítő (Link Timer) elkezd visszazámlálni az Öntartási időzítő (Latch timer) beállított értékétől. A kapcsolat minden újabb aktiválása visszaállítja az időzítőt erre az értékre. Amikor a számláló a nulla értéket eléri, a Kapcsolat időzítő (Link timer) más kapcsolatot aktiválhat. Ha az időzítés időtartama alatt a kapcsolat folyamatosan aktiválva van, a számláló sosem ér el a nulla pontra, és a Kapcsolat időzítő (Link timer) nem lép működésbe. A funkció célja egy olyan logikai kapcsolat megvalósítása, melyben a vezérelt kapcsolat addig nem aktiválódik, amíg egy adott másik esemény az adott időtartamon belül folytatódik.
i) Reflex időzítő**	-	A Reflex időzítők működése megegyezik az Öntartó időzítők működésével, azzal a kivétellel, hogy az időzítő nem indítható újra addig, ameddig még működésben van. A Reflex időzítő kapcsolatának célpontja a Link időzítőt (Link timer) az Öntartó időzítővel azonos módon indítja. A funkció célja egy késleltetett működésű kapcsolat létrehozása.

Kapcsolat végpontok

MEGJEGYZÉS: ** a rendszer 16 Kapcsolat időzítő (Link timers) kezelésére alkalmas. Az időzítőket az Öntartó és Reflex időzítő kapcsolati célpontok indítják. Az Öntartó és Reflex

opciók ugyanazokat a Kapcsolat időzítőket aktiválják, csak indításuk módja eltérő. Az Öntartó időzítő újra tudja indítani a Kapcsolati időzítőt futás közben, a Reflex időzítő igen.

55. opció – Betanulás (Soak)

A **Betanulás** (Soak) opció lehetővé teszi kiválasztott zónák teszt állapotba kapcsolását 1-14 napig terjedő időtartamra (lásd **51.16. opció=Paraméterek.Betanulási idő** (PARAMETERS.Soak Time)).

A betanulási teszt időszak alatt egy zóna aktiválása nem okoz riasztást, hanem feljegyzi az eseménynapló, és jelzi a 2 (vagy magasabb) szintű felhasználók számára a rendszer hatástalanításakor. A zóna addig marad betanulási teszt állapotban, amíg riasztás aktiválása nélkül le nem telik a beállított számú nap. A zónák ekkor visszaállnak normál működésre, azaz az aktiválásuk riasztást eredményez.

A **Betanulási idő** (Soak Time) visszaáll a teljes számú napra, ha riasztás történt bármelyik kiválasztott zónában.

MEGJEGYZÉS: A **Betanulási idő** (Soak Time) akkor indul el, amikor az első zónát betanulási teszt állapotba kapcsolta. Az ezt követően hozzáadott zónák csak a betanulási idő (Soak Time) hátralévő idejéig lesznek tesztelve. Mielőtt bármelyik zónát betanulási teszt üzemmódban aktiválná, be kell programozni az **51.16. paramétert=Betanulási idő** (Soak Time). Ez 09:00 órakor vált.

A belépési idő közben a kilépési, illetve videó kilépési zónák megzavarása nem törli a betanulási tesztet, és a betanulási teszt időt.

Betanulási zónák programozása

A **Betanulás** (Soak) opció kiválasztásakor a kezelőegység kijelzőjén a rendszer első zónájának címe és funkciója látható. Lépjen a kívánt zónára az **A** vagy **B** gomb megnyomásával, illetve a zóna címének beírásával. Nyomja meg a **#** gombot, hogy a zónát betanulási teszt állapotba kapcsolja. A kezelőegység kijelezi, hogy a zóna most teszt állapotban van (ON TEST). Ugyanígy jelölje ki a többi zónát is, amelyek betanulási teszt állapotba kíván kapcsolni. Amikor kiválasztotta az összes zónát, nyomja meg az **esc** gombot. A kezelőegység rövid időre kijelzi a **Betanulási idő** (Soak Time) paraméterből hátralévő napok számát, mielőtt véget érne a **Betanulás** (Soak) működés.

56. opció – Kommunikációk (Communications)

A **Kommunikációk** (Communications) opció a Galxy központ kommunikációs célra szolgáló perifériáinak programozására szolgál. Az opció 6 almenüt tartalmaz, egy, mindegyik kommunikációs perifériához. Az alábbiakban az egyes almenükhöz tartozó további almenüket ismertetjük.

1 = Int Telecoms (Belső kommunikátor)

A menüpont segítségével a beépített Telecom modul programozását végezheti el, melynek célja riasztási jelzések leadása és programozási feladatok támogatása a PSTN vonalon keresztül.

2 = Ext RS232 (RS232 kommunikátor)

A menüpont segítségével az RS232 modul programozását végezheti el, melynek segítségével közvetlen soros kommunikáció útján, illetve más gyártó modemének felhasználásával csatlakozhat a központhoz egy a programozói szoftvert futtató számítógéppel.

3 = ISDN

A menüpont segítségével az ISDN modul programozását végezheti el, melynek célja riasztási jelzések leadása és programozási feladatok támogatása az ISDN B és D csatornákon keresztül.

4 = Ethernet

A menüpont segítségével az Ethernet modul programozását végezheti el, melynek célja riasztási jelzések leadása és programozási feladatok támogatása az Ethernet LAN/WAN hálózatokon TCP/IP vagy UDP/IP protokollal.

5 = Ext Telecoms (Külső kommunikátor)

A menüpont segítségével a távoli Telecom modul programozását végezheti el, melynek célja riasztási jelzések leadása és programozási feladatok támogatása a PSTN vonalon keresztül.

6 = Int RS232 (RS232 port)

A menüpont segítségével a beépített RS232 port programozását végezheti el.

7 = Kétirányú hangátvitel (oda- vissza)

Ebben a menüpontban állíthatja be a kétirányú kommunikációt.

1 = Int Telecoms (Belső kommunikátor)

A Telecom

modul

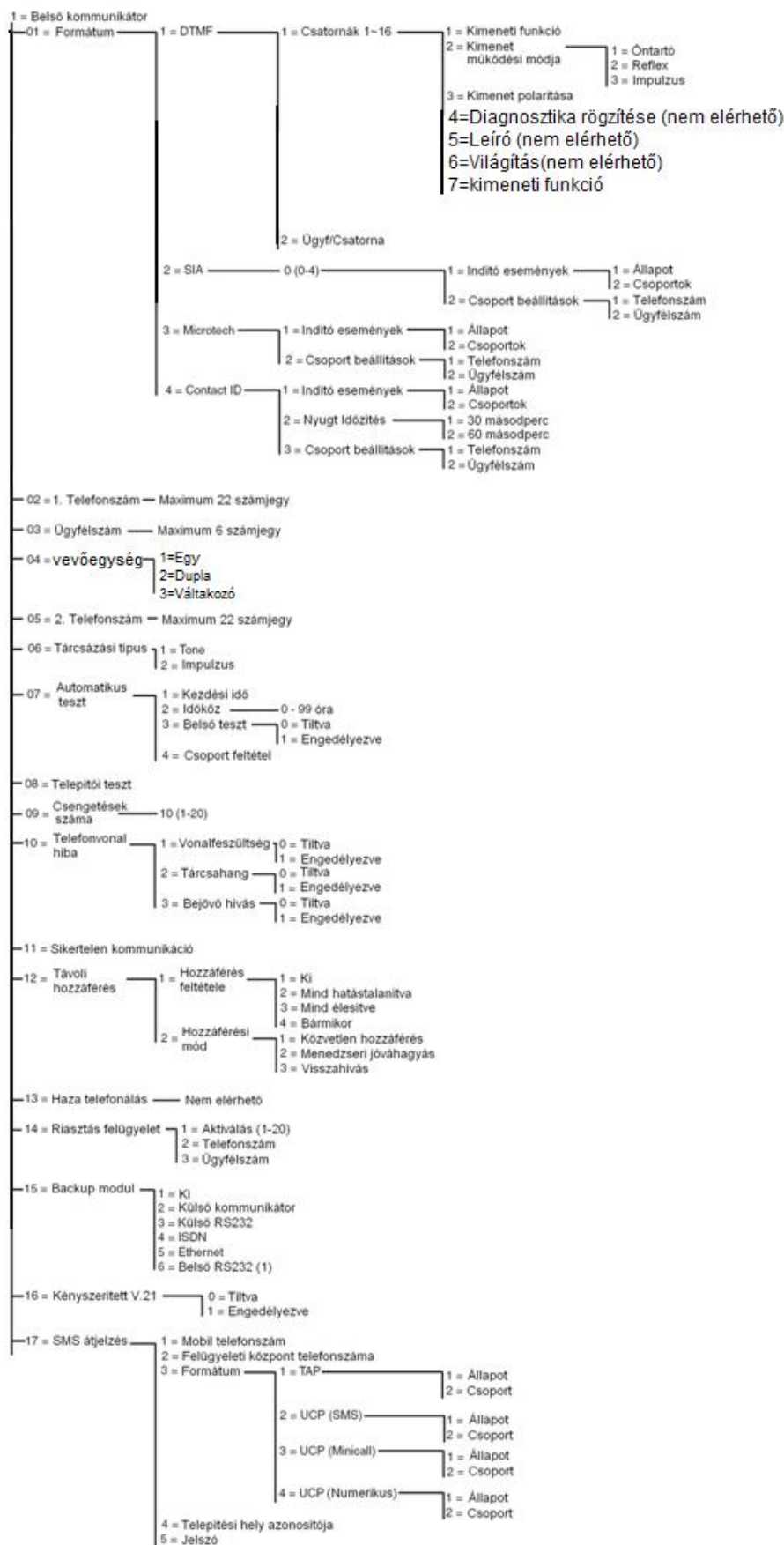

programozási menürendszere

A Telecom modul lehetővé teszi a kétirányú kommunikációt a PSTN telefonhálózaton keresztül. Felhasználási lehetőségei:

- Riasztás és esemény jelzések átvitelére a távfelügyeleti központhoz (számos átjelzési formátum támogatása)
- Távoli szervizelés PC-n keresztül a táv szerviz szoftverrel

MEGJEGYZÉS: Amikor a Telecom modult digitális kommunikátorként használják arra, hogy a riasztási és eseményjelzéseket lejelentsse a felügyeleti központba, illetve egy számítógépre, amelyre az Alarm Monitoring szoftver van telepítve, akkor be kell programozni a **formátumot**, az **1. telefonszámot** és az **ügyfél számot** (FORMAT, Telephone Number 1 és Account Number). A többi opció beprogramozása vagy opcionális, vagy nem szükséges.

56.1.01 Formátum

A kommunikátor négyféle átjelzési formátumot biztosít:

- DTMF
- SIA
- Microtech
- Contact ID

Amikor kiválasztotta a formátumot, akkor beprogramozta azokat a riasztási és Vezérlő eseményeket is, amelyeket a riasztóközpont el fog küldeni a felügyeleti központba.

1. DTMF (Hangkód – Dual Tone Multiple Frequency)

A DTMF formátum kiválasztásakor a Telecom modul működése hasonló egy 8 vagy 16 csatornás kommunikátoréhoz. A kommunikátor nyolc csatornás kommunikátorként működik, ha a 9~16 csatornáit **tartalékként** (Spare) programozzuk.

FIGYELEM:

- A DTMF egy gyors formátum.
- A Galaxy riasztóközpontban előforduló lemerült akkumulátor állapotot mindig 8. kódként küldi el a felügyeleti központba. Ez bizonyos felügyeleti központoknál problémát okozhat. Amennyiben egy csatornához **Lemerült akkumulátor** (Battery Low) jellemző van hozzárendelve, akkor el lesz küldve mind a csatorna, mind a 8. kód a 9. csatornán.

Csatornák programozása

A **DTMF** kiválasztásakor a kezelőegység kijelzőjén **1=1-16. csatorna** felirat látható (1=Channels 1-16). Mind a 16 csatorna egyenként beprogramozható. Az **enter** gomb megnyomásával beléphet a **Csatornák** (Channels) opcióba. A kijelzőn megjelennek az 1. csatorna programozási részletei. Az **A** és **B** gombok használatával válassza ki a kívánt csatornát, illetve írja be közvetlenül a csatorna számot, majd nyomja meg az **enter** gombot.

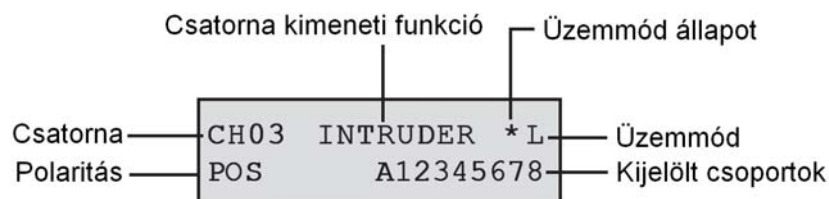

1-16. csatorna

Az egyes csatornákhöz a következő jellemzők rendelhetők:

- 1= Kimeneti funkció
- 2= Kimeneti üzemmód
- 3= Polaritás
- 4 = Diagnosztika rögzítése
- 5 = Leíró
- 6 = Világítás
- 7 = Kimeneti csoportok

1= Kimeneti funkció

A rendszer bármelyik kimeneti funkciója (lásd **53.opció=Kimenetek programozása** (Program outputs))hozzárendelhető az 1-16. csatornák mindegyikéhez. A 3. csatorna alapbeállítása a **04. kimeneti funkció=Behatolás** (Intruder). Az összes többi csatorna alapbeállítása **11=Tartalék** (Spare). Az **A** és **B** gomb használatával válasza ki a kívánt kimeneti funkciót, vagy írja be közvetlenül a funkció számot. Amikor a kijelzőn a kívánt funkció látható, nyomja meg az **enter** gombot, hogy hozzárendelje a funkciót a kiválasztott csatornához. Például a 2. csatornára beprogramozott **Pánik** (PA) funkció azt eredményezi, hogy a **Pánik** (PA) kódot a 2. csatornán küldi el a központ a felügyeleti központ számára **Pánik** (PA) riasztás aktiválása esetén.

A megerősített riasztási feltételek így módon több csoporton át is működnek. A korábbi típusoknál a megerősített riasztás csak akkor keletkezett, ha mindkét aktivált zóna ugyanabba a csoportba tartozott. A megerősített kimenetek (és csatornák DTMF formátum használata esetén, opció 56.1.1.1) csak abban az esetben aktiválódnak több csoportot is érintő riasztási jelzések esetén, ha a riasztásban részt vevő csoportok mindegyike az adott kimenethez vagy csatornához hozzá van rendelve.

2= Kimeneti üzemmód

Mindegyik kimeneti funkció alapbeállítása egy bizonyos logikai kimeneti üzemmód, azonban mindegyik funkció kimeneti üzemmódja módosítható úgy, hogy megfeleljen speciális követelményeknek: A programozáskor az új üzemmód az összes kimenetre érvényes, amely ahhoz a funkcióhoz hozzá van rendelve. A kimeneti üzemmódok a következők:

- 1= Öntartás (Latch): A kimenet aktív marad, amíg be nem írnak egy érvényes kódot.
- 2= Reflex: A kimenet a vezérlő esemény aktivitását követi. Például az élesítés (Set) kimenet követi a csoport élesítését és hatástalanítását.
- 3= Impulzus (Pulse): A kimenet a beprogramozott impulzus ideig marad aktív (1-3000 másodperc).

A kimeneti üzemmód programozása

Az **A** vagy **B** gombbal válassza ki a kívánt üzemmódot, vagy válassza ki az 1-3 számok valamelyikét. Amikor kiválasztotta a kívánt üzemmódot, nyomja meg az **enter** gombot a beállított programozási értékek letárolásához. Az Impulzus (Pulse) kimeneti üzemmód kijelölésekor írja be az impulzus időt (001-300 másodpercig), majd nyomja meg az **enter** gombot.

MEGJEGYZÉS: A Kimeneti üzemmód (Output Mode) állapot a csatorna helyreállítás működését határozza meg. Az állapotot a * gomb megnyomásával módosíthatja, amikor a csatorna részletei láthatók a kezelőegység kijelzőjén. Az állapot opciók a következők:

* = Helyreállítás (Restore) A csatorna helyreállítás kódot küld el, mikor visszaáll.

+ = Nyitás / zárás Open / Close) A csatorna lejelenti az élesítést és hatástalanítást.

Üres = Csak riasztás – a csatorna csak a riasztást jelzi (a helyreállítás jelzést nem küldi el).

3= *Kimeneti polaritás*

A **Kimeneti polaritás** (Output Polarity) a kimenet normál üzemi állapotát határozza meg.

0 = Pozitív - A csatorna akkor aktiválódik, amikor a kimenet vezérlést kap.

1 = Negatív - A csatorna akkor aktiválódik, amikor a kimenet visszaáll.

4 = *Diagnosztika rögzítés*

Az opció nem elérhető.

5 = *Leíró*

Az opció nem elérhető.

6 = *Világítás*

Az opció nem elérhető.

7 = *Kimeneti csoportok*

Megjegyzés: A csoport attribútum csak akkor elérhető, ha a rendszerben a csoportok engedélyezve vannak (nézze meg a 63=opciók menüt).

A **Csoport** beállítás lehetővé teszi, hogy a csatornát hozzárendelje egy vagy több csoporthoz a rendszerben. Csak akkor indítja a rendszer a csatornát, ha esemény történik a csatornához hozzárendelt csoportok közül bármelyikben. Alapértelmezetten minden csatorna minden csoporthoz hozzá van rendelve.

A Kimeneti Csoportok attribútumot kiválasztva, megjelennek a csatornához hozzárendelt csoportok. Nyomja meg a csoporthoz tartozó szám gombokat a csoport státusz megtekintéséhez, majd nyomja meg az ENT gombot, ha a csoport szám a felső sorban van, ezzel hozzárendeli a csoportot a csatornához. Ha egy gondolatjel (–) jelenik meg a csoport száma helyett, akkor a csoport el lett távolítva a hozzárendelt csoportok közül.

Több csoportos rendszerek

A nagyobb Galaxy panelek akár 32 csoportot is kezelnek, a kezelő 8-as blokkokban jelzi ki őket, melyek az A, B, C és a D blokk.

Használja az **A** és **B** gombokat a kívánt csoport (A1-D8) kiválasztásához. Amikor a blokk végét eléri, a következő nyolc csoportból álló blokkot választja ki, az **1-8** nyomógombok megnyomásával nézheti meg a blokkban lévő csoportok csatornához tartozó státuszát.

Csoport státusz (Group Status)

A csoport beállítás még egy szolgáltatást nyújt, mellyel a csatorna működését a rendszer csoportjainak élesítési állapotától teszi függővé. Ha a csatornához hozzá van rendelve a Csoport státusz, csak akkor aktiválódik, ha az előre beprogramozott feltételek teljesülnek (például egy

Behatóló csatorna programozható úgy, hogy csak akkor aktiválódjon, ha a 2-es és 4-es csoport éles, míg a 3-as csoport élesítetlen állapotban van). A csoport állapot beállítások hozzárendeléséhez nyomja meg a * gombot a csoportok kiválasztásakor. A csoporthoz tartozó számjegyekkel választhat a csoportok állapotai között, az **ent** gomb lenyomásával fogadja el a beállítást. A lehetséges csoport státusz feltételek a következők:

S= élesített (set)	A csoportnak élesített állapotban kell lennie, hogy a csatorna aktiválódjon.
U= élesítetlen (unset)	A csoportnak élesítetlen állapotban kell lennie, hogy a csatorna aktiválódjon.
-=élesített vagy élesítetlen	A csatorna aktiválódása független a csoport(ok) állapotától.

Egyedi csatorna ügyfélszámok programozása

Amikor az 56.1.2 = Kommunikáció.Telecoms.Ügyfélszám.(COMMUNICATIONS.Telecoms.Account No.) opcióban beállítja az ügyfélszámot, akkor mind a 16 csatornához automatikusan ezt a számot rendeli hozzá. Az Ügyfél/Csatorna (Account/Chanel) menü opcióban van lehetősége arra, hogy minden csatornához más ügyfélszámot állítson be, amennyiben ez szükséges. Az ügyfélszám maximum 6 számjegyből állhat (habár a 4 számjegyű ügyfélszám az általános)

Megjegyzés: A fő ügyfélszám megváltoztatása az összes előtte beprogramozott külön ügyfélszámot felülírja az 1-16 csatornákon.

A DTMF kiválasztásakor a kijelzőn az 1 = Channels 1 - 16. Press the A key; the 2 = Acct/Channel (1=csatornák 1-16. nyomja meg az A billentyűt; 2=Ügyfél/csatorna) opciók jelennek meg.

Mind a 16 csatorna külön programozható. Az Ügyfél/csatorna menübe történő belépéshez nyomja meg az **ent** billentyűt – ez után megjelenik az első csatorna. Az **A** és **B** gombok használatával vagy a csatorna számának beütésével válassza ki a beállítani kívánt csatornát majd nyomja meg az **ent** gombot – a csatornához rendelt ügyfél szám jelenik meg. A **B** gomb lenyomásával törölheti a már beírt számokat, majd ezután beírhatja az új ügyfél számot.

2 = SIA (Security Industries Association – Amerikai Biztonságtechnikai Cégek Szövetsége)

Az SIA formátum olyan protokollt biztosít, amely részletes információkat küld el (beleértve a zóna leírásokat is) egy olyan számítógépre, amelyen a megfelelő szoftver telepítve van, illetve egy SIA kompatibilis vevő egységre. Az SIA formátum több mint 330 Galaxy eseményt képes jelenteni (lásd **C melléklet**).

Az SIA formátum kiválasztásakor a kezelőegység a kívánt SIA szint beírását kéri. Ötféle SIA Szint használható:

- 0 (alapbeállítás) – Alapvető eseményjelentések, 4 számjegyű ügyfélszám.
- 1 – Mint a 0 szint, csak 6 számjegyű ügyfélszámokkal.
- 2 – Mint az 1 szint, csak eseménymódosító kapcsolókkal.
- 3 – Mint a 2. szint, csak szöveges leírásokkal bővítve.
- 4 – Mint a 3 szint, csak a Galaxy központ már képes vezérlő parancsok vételére.

1= Vezérlő események

A SIA szint kiválasztását követően nyomja meg az **enter** gombot. A kezelőegységen az első vezérlő esemény jelenik meg, valamint ennek **be/kikapcsolt** állapota (lásd **6-25. táblázat**). Ezek azok az események és riasztások, amelyeket a rendszer le fog jelenteni a felügyeleti központba, vagy a számítógép felé. Amennyiben a vezérlő állapot **bekapcsolt** (ON) helyzetben van, akkor a vezérlő esemény aktiválása azt eredményezi, hogy a rendszer elküldi a vevőnek az esemény részleteit. A vezérlő eseményeken az **A** és **B** gomb használatával léptethet végig.

Az alábbi táblázat a Telecom modul, az RS232 modul, az ISDN modul és az Ethernet modul használata során használatos vezérlő eseményeket mutatja.

Sorszám	Vezérlő esemény	Sorszám	Vezérlő esemény
1	Pánik/Kényszer alatti nyitás	11	Reset/Törlés
2	Behatolás	12	Modulok/Communicátorok
3	24 órás	13	Tápfesz állapot
4	Biztonsági	14	Menübe lépés
5	Saját zónák	15	Hibajelzés
6	Tűz	16	Zóna naplózás
7	Élesítési hiba	17	Max címke
8	Kihagyás	18	Zóna visszaállítás
9	Szabotázs	19	RF felügyelet
10	Élesítés	20	Hiba

1. Táblázat: Vezérlő események

1= Állapot (Status)

A vezérlőesemény módosításhoz először válassza ki a kívánt eseményt az **A** és **B** gomb használatával, majd nyomja meg az **enter** gombot. Az állapot bekacsolásának beprogramozásához nyomja meg az **1 gombot**, kikapcsoláshoz pedig a **0 gombot**. Az **enter** gomb megnyomásával mentse el a programozási beállítást, és térjen vissza az előző menüszintre.

1= Vezérlő események (Trigger Events)

A SIA szint kiválasztásakor a kezelőegységen az **1=Vezérlő események** (1=Trigger Events) felirat látható. Nyomja meg az **enter** gombot az első vezérlő esemény megjelenítéséhez. A kezelőegységen megjelenik a vezérlő esemény, a vezérlő állapota és a hozzárendelt csoportok.

1= Állapot (Status)

A vezérlő esemény módosításához válassza ki a kívánt eseményt az **A** és **B** gomb használatával, majd nyomja meg az **enter** gombot. A kijelzőn az **1=Állapot** (Status) opció jelenik meg. Amennyiben az állapotot módosítani kell, nyomja meg az **enter** gombot. Ahhoz, hogy az állapotot **bekapcsolt** helyzetbe programozza, nyomja meg az **1 gombot**. A **kikapcsoláshoz** nyomja meg a **0 gombot**. Az **enter** gomb megnyomásával elmenti a programozási beállítást és visszatérhet az előző szintre.

2= Csoportok (Groups)

Ha a rendszerben a csoportok használata engedélyezve van, (lásd **63. opció=Opciók – Options**), akkor a csoportok hozzárendelhetők az eseményekhez. Ez azt jelenti, hogy az eseményeknek a megjelölt csoportokban kell megtörténnie, ahhoz, hogy ezeket a központ jelezze. Nyomja meg az **A** gombot, ekkor a kezelőegységen **2=Csoport események** (2= Group Events) felirat jelenik meg.

Ezután nyomja meg az **enter** gombot. A kijelzőn megjelenik a vezérlőhöz hozzárendelt csoportok állapota. Amennyiben a csoport alatt **Y** betű látható, akkor ez az esemény ebben a csoportban jelezve lesz. Amennyiben a kijelzőn **N** betű látható, akkor az esemény nem lesz jelezve ebben a csoportban. A csoport állapotának átváltásához írja be csoport számát. Amikor kijelölte az összes csoportot, nyomja meg az **enter** gombot a programozás elmentéséhez, és az előző menüsintre történő visszalépésre.

Kereszt csoport megerősítés

A megerősített kimenetek (és csatornák DTMF formátum használata esetén, opció 56.1.1.1) csak abban az esetben aktiválódnak több csoportot is érintő riasztási jelzések esetén, ha a riasztásban részt vevő csoportok mindegyike az adott kimenethez vagy csatornához hozzá van rendelve. A pont azonosító jelentési formátumokban (SIA, Microtech és Contact ID), a megerősített jelzések azoknál a csoportoknál lesznek továbbítva, melyek ugyanahhoz az ügyfél azonosítóhoz vannak rendelve. Más szóval, például az **56.1.1.2** (SIA) formátum esetén lehetőség van egyedi ügyfél azonosító kijelölésére a rendszer minden egyes csoportja részére. Az 1 és 2 csoport programozható ugyanarra az ügyfélszámra. Ha tehát az 1 csoportban valamilyen aktivitási jelzés fut be a központi egységhez, majd a 2 csoportból is behatolási jelzést érzékel a kijelölt megerősítési időablakon belül, megerősített riasztási jelzés fog generálódni a 2 csoport riasztási jelzése alapján.

Több csoportos rendszerek

A nagyobb Galaxy rendszerek 32 csoportot kezelnek, ezek nyolc csoportos blokkokban láthatók a kezelőegységen, A, B, C, és D blokkokra felosztva.

Az **A** vagy **B** gomb használatával válassza ki a kívánt csoportot (**A1-D8**). Amikor a blokk végére ért, a következő nyolc csoportos blokkot választja ki. Nyomja meg az **1-8** gombokat a megfelelő csoport állapotának átváltásához a látható blokkba. Az **enter** gomb megnyomásával elfogadhatja a kiválasztást.

2= Csoport beállítások (Group Setting)

MEGJEGYZÉS: Ez az opció csak akkor jelenik meg a kijelzőn, ha a csoportok használata engedélyezve van (lásd **63. opció=Opciók** - Options).

Az esemény vezérlők működését a rendszer lejelenti arra a telefonszámra, melyet az ügyfél számmal együtt programoztuk be az **56.1.2 menü opcióban=1. telefonszám** (Telephone Number 1) és az **56.1.3=Ügyfél szám** (Account Number) alatt. Azonban az is beprogramozható az egyes csoportokhoz, hogy az esemény részleteit egy külön telefonszámra, egy kijelölt külön ügyfél számmal küldje el. A **Csoport beállítások** (Group Setting) opció kiválasztásakor a rendszer első csoportja jelenik meg a kijelzőn. Az **A** vagy **B** gomb használatával válassza ki a kívánt csoportot, majd nyomja meg az **enter** gombot. A kijelzőn az **1=Telefonszám** jelenik meg (1: Telephone Number).

1=Telefonszám (Telephone Number)

Ahhoz, hogy kijelöljön egy telefonszámot a csoportokhoz, nyomja meg az **enter** gombot, majd írja be a kívánt számot. A telefonszám maximum 22 számjegy hosszúságú lehet, beleértve a tárcsázási szünetet okozó *, és a tárcsahangot érzékelő # karaktert is). Nyomja meg az **enter** gombot, a programozási érték elmentéséhez, és az előző menüsintre való visszalépéshez.

2=Ügyfél szám (Account Number)

Egy adott külön ügyfélszám csoporthoz rendeléséhez először nyomja meg az **enter** gombot, majd írja be a kívánt számot. Az ügyfél szám maximum 6 számjegy hosszúságú lehet. Nyomja meg az **enter** gombot, a programozási érték elmentéséhez, és az előző menüsintre való visszalépéshez.

3=Microtech

A Microtech formátum egy olyan protokoll, ami részletes pont azonosító információkat küld el egy személyi számítógépre, amelyre telepítve van a Galaxy Alarm Monitoring szoftver. Ennek menü szerkezete és az opció programozása azonos az SIA formátummal. A programozás részleteit a **2=SIA** részben tekintheti át.

4=Contact ID

A Contact ID olyan protokoll, amely a pont azonosító információkat egy riasztás felügyeleti központba küldi el, amely képes a Contact ID protokoll Galaxy változatának vételére.

A menü szerkezet és a programozási opciók azonosak az SIA formátummal, a **2=Nyugtázás időzítés** (2=Ack timeout) programozási opció kivételével. A paraméter választható értéke 1 (30 mp) vagy 2 (60 mp). A programozás részleteiről a **2= SIA** leírásánál tájékozódhat.

56.1.02 Első telefonszám (Telephone No. 1.)

Az első telefonszámot be **kell** írni. Ez a fő telefonszám, amelyre a rendszer elküldi a riasztásokat. Legfeljebb 22 számjegyet írhat be, beleértve a vezérlő módosító karaktereket. A vezérlő módosító karaktereket a * és # gombok használatával írjuk be:

* - Szünet (két másodpercig, a következő számjegy hívása előtt). Több tételt is be lehet írni, például a *** beírása 6 másodperces szünetet eredményez.

- Tárcsahang érzékelés (vár az új tárcsahangra). A tárcsahang érzékelés mindig 15 másodpercig tart. Ezt többször is be lehet írni, például a ## beírása 30 másodperces tárcsahang érzékelést eredményez. Ha ez idő alatt a rendszer nem érzékel új tárcsahangot, akkor megszakad a tárcsázási kísérlet. Ez kommunikációs hibának számít.

A **B** gombot egy meglévő telefonszám törlésére használjuk. Minden egyes megnyomása törli az utolsó kijelzett számjegyet.

56.1.03 Ügyfél szám (Account No.)

Ez a helyszín azonosítószáma, amely egyedi, és csak erre az egy helyszínre vonatkozik. Az ügyfélszám legfeljebb 6 számjegy hosszúságú lehet, bár a szokványos hossz 4 számjegy.

A **B** gomb használható egy meglévő szám törlésére. Minden egyes lenyomása törli az utolsó kijelzett számjegyet.

MEGJEGYZÉS: Amikor egy ügyfélszámot beír az opcióba, akkor az automatikusan bemásolódik valamennyi csatornához és csoporthoz, mely a kiválasztott kommunikációs formátumhoz tartozik. A korábban beprogramozott egyedi ügyfélszámok felülíródnak.

56.1.04 Vevő (Receiver)

Az adás célállomása három üzemmód egyikére állítható be:

1=Egyes (Single)

Az első telefonszámnál (Telephone Number 1) beprogramozott számra küldi el a jelentést.

2=Dupla (Dual)

A jelentést mind az első telefonszámra, mind a második telefonszámra elküldi (Telephone Number 1 és Telephone Number 2). A riasztást mindkét számra le kell jelenteni.

3=Váltakozó (Alternate)

A jelentést az első telefonszámra, **vagy** a második telefonszámra küldi el (Telephone Number 1 **vagy** Telephone Number 2). Sorban próbálgatja a számokat, amíg sikeresen el nem küldi a riasztás jelentést. A riasztást csak egy számra küldi el. Elsőnek mindig az 1. Telefonszámmal kezdődik a jelentési kísérlet.

56.1.05 2. Telefonszám (Telephone no. 2)

A második telefonszám a **dupla** és **váltogatva** (Dual és Alternate) hívási mód támogatására való, egy második célállomás vevő felé. A programozása azonos az első telefonszáméval (Telephone Number 1).

A **B** gomb használható egy meglévő szám törlésére. Minden egyes lenyomása törli az utolsó kijelzett számjegyet.

56.1.06 Tárcsázás típus (Dial Type)

A jelentés elküldése kétféle módon lehetséges:

1=Hangkód (Tone – DTMF tárcsázásként is ismeretes). Ez sokkal gyorsabban tárcsáz, mint az impulzusos verzió.

2=Impulzus (Pulse, más néven Rotary, vagy hurok-megszakításos, avagy Loop Disconnect). Korábban általánosan elterjedt, mára már kihalóban lévő tárcsázási mód. A központok egyre növekvő számban állnak át hangkódos (DTMF) tárcsázásra, de képesek kezelni az impulzusos tárcsázási módot is.

MEGJEGYZÉS: Ha nem biztos a telefonközpont típusában, amelyhez a riasztóközpont csatlakozik, akkor hagyja a beállítást **impulzus** tárcsázáson (Pulse).

56.1.07 Automatikus tesztelés (Autotest)

Egy telepítói teszt (9- kód) beprogramozott időközönként automatikusan elküldhető a felügyeleti központba, a kommunikációs útvonal sértetlenségének ellenőrzése céljából.

1= Kezdési idő (Start Time)

A telepítő arra használja ezt az opciót, hogy beírja az első telepítói teszt elküldésnek időpontját. Az ezt követő telepítói tesztjelentéseket a **teszt időköz** (Test Interval) opciónál megadott érték figyelembe vételével küldi el a rendszer.

2= Teszt időköz (Test Interval)

Ez az opció azt az időszakot határozza meg, amely a telepítói tesztjelentések között lesz a **start időt** követően (Start Time). A beprogramozható tartomány **0~99** óráig terjed.

MEGJEGYZÉSEK:

1. Ha **0** érékre van állítva a **teszt időköz** (Test Interval – alapbeállítás), akkor az **automatikus tesztelés** (Autotest) le van tiltva még akkor is, ha megadta a **start időt** (Start Time).
2. Az **automatikus teszt** (Autotest) letiltásához írjon be **00:00** értéket (alapbeállítás). Éjfélkor nem küldhetők el a tesztjelentések.

3= Intelligens teszt (Intelligent test)

Az opció engedélyezésével letiltható az automatikus telepítói tesztjelentés küldése, ha az utolsó tesztjelentés óta eltelt időszakban riasztási jelentés történt a Felügyeleti központ irányába.

4= Csoport állapot (Group Condition)

MEGJEGYZÉS: Ez az opció csak akkor látható, ha a csoportok működése engedélyezve van (Lásd **63. opció=Opciók** - Options).

A **Csoport állapot** (Group Condition) azt az állapotot határozza meg, amelynek az egyes csoportoknak meg kell felelnie az **Automatikus teszt** (Autotest) elküldése előtt. Ez az **Automatikus tesztelés** (Autotest) jelentés elküldésének megakadályozására használható, amikor csoportok élesítve vannak a rendszerben. Ennek az opciónak a kiválasztásakor nyomja meg a megfelelő szám gombokat a csoportok állapotának átváltásához, majd nyomja meg az **enter** gombot a beállított programozási értékek letárolásához. A választható csoport állapot feltételek a következők:

S = Élesítve - A csoportnak élesítve kell lennie, ahhoz hogy az automatikus tesztjelentés aktiválódhasson.

U = Hatástalanítva - A csoportnak hatástalanítva kell lennie ahhoz, hogy a az automatikus tesztjelentés aktiválódhasson.

– **Élesítve vagy hatástalanítva** - Az automatikus tesztjelentés aktiválása független a csoport állapotától.

56.1.08 Telepítói teszt (Engineer Test)

A telepítói teszt (9. kód) elküldhető a felügyeleti központba, ha beírta az **Ügyfél számot** (Account Number) és az **Első telefonszámot** (Telephone Number 1). Így meggyőződhet arról, hogy a felügyeleti központ veszi a Telecom modul által küldött jelentéseket.

Ennek az opciónak a kiválasztásakor a kezelőegység kijelzőjén egy figyelmeztető üzenet látható. Nyomja meg az **enter** gombot a telepítói üzenet elküldéséhez.

Ez a teszt az opció minden egyes kiválasztásakor megkísérel jelentést küldeni. Amennyiben a rendszer nem küldi el sikeresen a tesztjelentést, akkor a kommunikátor nem kísérli meg újra elküldeni. A sikertelen jelentésküldés **nem számít** kommunikációs hibának (Fail to Communicate).

MEGJEGYZÉS: A telepítói tesztjelentés aktiválása valamennyi Galaxy kommunikációs modult aktiválja, és teszt jelentés küldésére utasítja.

56.1.09 Csengetések száma (No. of Rings)

Ez az opció határozza meg a csengetések számát, mielőtt a Telecom modul válaszolna a bejövő hívásra. A választható tartomány 1~20. Gyári alapbeállítása 10.

56.1.10 Vonalhiba (Line Fail)

A Telecom modul folyamatosan figyeli a telefonvonalat, amelyhez csatlakoztatva van. Ez az opció határozza meg a vonalfigyelési feltételeket, amelyek **Vonalhiba** (Line Fail) esemény jelentését és naplóba feljegyzését eredményezik. A három figyelt vonali jellemző a következő:

1=Vonali feszültség (Line Volts – alapbeállításban **engedélyezve**): Vonalhiba eseménynek számít, ha a telefonvonalon lévő feszültség 3V alá csökken.

2=Tárcsahang (Dial Tone – alapbeállításban **letiltva**). Vonalhiba eseménynek számít, ha a Telecom modul egy hívás kezdeményezésekor nem érzékel tárcsahangot a telefonvonalon. A modul feljegyzi a hibát, de folytatja a hívási kísérletet attól függetlenül, hogy tárcsahangot nem észlel.

3=Bejövő hívás (Incoming Call – alapbeállításban **letiltva**): Vonalhiba eseménynek számít, ha a Telecom modul megpróbál riasztást küldeni, miközben szembe egy bejövő hívás érkezik.

MEGJEGYZÉS: A fenti opciók bármilyen kombinációja bármikor engedélyezhető és letiltható.

Amikor a fenti feltételek bármelyike teljesül, **Vonalhiba** (Line Fail) üzenet megy el a Galaxy központba, amit a központ eseménynaplója letárol - kivéve a vonali feszültség meglétét, melyet tovább figyel a rendszer az 51.68 paraméterben beállított érték szerint. Ha a beállított időtartamon belül a vonali feszültség helyreállna, az esemény naplózása nem történik meg. Ha a vonalhiba fennállása alatt a rendszert vagy annak egy részét élesíteni akarják, a kijelzőn a **VIGYÁZAT-VONALHIBA 1 ent=ÉLESÍTÉS FOLYTATÁSA** (ALERT_LINE FAIL 1 ent=CONTINUE SET) felirat jelenik meg. Ha az **enter** gombot lenyomja, az élesítési művelet folytatódik.

Ha a rendszer hatástalanított (kikapcsolt) állapotban van, a kezelőegység kijelzőjén a **Kommunikációs vonal hiba** (COMM LINE FAIL) üzenet jelenik meg, és megszólal a helyi riasztás. Aktiválódnak a kezelőegység csipogók és a beépített hangjelző (ha van). Ha élesítik, miközben vonalhiba áll fenn, akkor a rendszer hatástalanításakor a kijelzőn a **Kommunikációs vonal hiba** (COMM LINE FAIL) üzenet jelenik meg.

A helyi riasztás mindegyik hatástalanított időszakban csak az első vonalhiba állapottal kapcsolatban aktiválódik. Az ezt követő vonalhibákat a **Kommunikációs vonal hiba** (COMM LINE FAIL) üzenet jelzi a kezelőegységen az állapot fennállásának ideje alatt, és ezeket feljegyzi az eseménynapló.

Ha riasztás történik vonalhiba állapot közben, akkor a rendszer felülbírálja a csoportok beprogramozott hangjelző késletetését (lásd **51.02 opció=Paraméterek.Hangjelző késletetés – Parameters. Bell Delay**).

56.1.11 Kommunikációs hiba (Fail to Communicate)

Ez az opció határozza meg a sikertelen kommunikációs kísérletek számát, mielőtt **Kommunikációs hiba** (Comm Fail) üzenetet az eseménynaplóba bejegyzésre kerülne.

Amikor egy riasztási állapotot, vagy eseményt kell lejelteni a Felügyeleti központba, akkor a Telecom modul beemeli a telefonvonalat és felhívja a beprogramozott telefonszámokat. A sikeres kommunikációt követően a LED 3 másodpercig világít, ezután a modul bontja a telefonvonalat, és visszakapcsolja a vonalra kötött egyéb készülékeket. Ez a folyamat megismétlődik a 2. telefonszámmal is, ha a **Vevő** opció (Receiver) értéke **Duplára** (Dual) van beprogramozva.

MEGJEGYZÉS: A Telecom modul kommunikátora mindaddig foglaltan tartja a vonalat, amíg sikeres hívási kísérlet nem történik a kívánt telefonszámokra, vagy végre nem hajtotta az előírt számú hívási kísérletet.

56.1.11 Kommunikációs hiba (Fail to Communicate)

Ez az opció határozza meg a sikertelen kommunikációs kísérletek számát, mielőtt **Kommunikációs hiba** (Comm Fail) üzenetet az eseménynaplóba bejegyzésre kerülne.

Amikor egy riasztási állapotot, vagy eseményt kell jelezni a Felügyeleti központba, akkor a Telecom modul beemeli a telefonvonalat és felhívja a beprogramozott telefonszámokat. A sikeres kommunikációt követően a LED 3 másodpercig világít, ezután a modul bontja a telefonvonalat, és visszakapcsolja a vonalra kötött egyéb készülékeket. Ez a folyamat megismétlődik a 2. telefonszámmal is, ha a **Vevő** opció (Receiver) értéke **Duplára** (Dual) van beprogramozva.

MEGJEGYZÉS: A Telecom modul kommunikátora mindaddig foglaltan tartja a vonalat, amíg sikeres hívási kísérlet nem történik a kívánt telefonszámokra, vagy végre nem hajtotta az előírt számú hívási kísérletet.

Sikertelen kapcsolattfelvételi kísérletet követően a LED 3 másodpercig gyorsan villog. A kommunikátor ekkor rövid ideig vár, mielőtt újrakísérné a számot (illetve a 2. telefonszámot, amennyiben a **Vevő** (Receiver) opció **Dupla** vagy **Váltakozó** (Dual vagy Alternate) opcióra van programozva). Amikor a **Kommunikációs hiba** (Fail to Communicate) opció az alapbeállítású 120 másodperces értékre van állítva, minden hívási kísérlet sikertelenné lesz minősítve, ha a kommunikációt nem zárja le egy sikeres kiss-off művelet, függetlenül a végrehajtott hívási kísérletek számától. A **Hangjelző késleltetés** (Bell delay) paraméter (51.2) ilyen hiba érzékelése esetén automatikusan felülíródik.

A Kommunikációs hiba (Fail to Comm) paraméter választható értékei:

- 1=60 mp
- 2=120 mp
- 3=180 mp
- 4=240 mp
- 5=300 mp

MEGJEGYZÉS: Ha a **Vevőt** (Receiver) **Dupla** (Dual) opcióra programozta, akkor a rendszernek **mindkét** telefonszámra sikeresen el kell küldeni a jelentést.

56.1.12 Táv hozzáférés (Remote Access)

Ez az opció határozza meg, hogy a Galaxy Gold távprogramozói szoftver mikor és hogyan végezheti a távprogramozói feladatokat. Beállítható paramétere a következők.

1= Hozzáférési időszak (Access Period)

Ez az opció határozza meg, hogy a Galaxy Gold távprogramozói szoftver milyen feltételek teljesülése esetén férhet hozzá a távoli helyszínen telepített Galaxy központhoz. A Paraméter 4 lehetséges beállítása:

1= Kikapcsolva (Off)

A Galaxy Gold hozzáférése a Galaxy riasztóközpontba le van tiltva.

2= Teljes hatástalanítás (All Unset)

Csak akkor lehet hozzáférni, amikor az összes csoport hatástalanítva van. Ha a csoportok használata nincs engedélyezve, a hozzáférés nincs időben korlátozva.

3= Bármelyik élesítve (Any Set)

Nincs hozzáférés, ha bármelyik csoport élesítve van. A rendszernek teljesen hatástalanított állapotban kell lennie a hozzáférés engedélyezéséhez, függetlenül attól, hogy a csoportok működése engedélyezve van-e vagy sem.

4= Bármikor (Any Time – alapbeállítás)

A hozzáférés bármikor lehetséges.

2= Üzem mód (Mode)

1= Közvetlen hozzáférés (Direct Access)

Ez bármikor lehetővé teszi a hozzáférést. A hozzáférés engedélyezését követően elkezdődhet a feltöltés, letöltés és táv-szervizelés.

2= Manager feljogosítás (Manager Authorise)

Az arra jogosult felhasználó kétféle módszert használhat a hozzáférés engedélyezésre a Galaxy központhoz a Galaxy Gold szoftveren keresztül:

- **Időzített hozzáférés** (Timed Access): A Galaxy Gold szoftvernek 40 percen belül be **kell** lépnie a Galaxy központba, miután engedélyezte ezt az opciót a manager. A kapcsolat létrejöttét követően a hozzáférés időtartamának nincs korlátozása. A kapcsolat megszakításakor a megszakítás után 15 percen belül a Galaxy Gold újra kapcsolatba léphet a rendszerrel.
- **Visszahívás** (Call Back): A manager arra utasítja a Galaxy központot, hogy kapcsolatot kezdeményezzen a számítógéppel (ha ebbe be van töltve a Galaxy Gold szoftver) úgy, hogy felhívja a visszahívás (Call Back) opcióhoz beprogramozott számok egyikét.

3= Visszahívás (Call Back)

Ebbe az opcióba legfeljebb 5 telefonszámot lehet beprogramozni. A Galaxy Gold arra kéri a Galaxy központot, hogy hívja vissza a számok egyikét.

MEGJEGYZÉS:

1. Amikor **Táv-hozzáférési üzemmódként** (Remote Access Mode) a **Manager feljogosítás** van kiválasztva (Manager Authorise), akkor a Telecom modul csak kimenő hívásokat tud végezni, vagyis le van tiltva, hogy bármilyen bejövő hívásra válaszoljon. Ez lehetővé teszi, hogy más telefont, faxot vagy üzenetrögzítőt csatlakoztassanak a Galaxy központ által is használt telefonvonalhoz anélkül, hogy ezek működését a Telecom modul bármilyen módon megzavarná.

2. Ha **Visszahívás** van kiválasztva (Call Back), akkor a Galaxy központ megtagadja a hozzáférést, **kivéve**, ha a Galaxy Gold visszahívási opcióját használták a kapcsolat kezdeményezésére.

56.1.13 Hazatelefonálás (Call Home)

Használaton kívüli funkció.

56.1.14 Riasztás figyelés (Alarm Monitoring)

A funkció használatával lehetőség van arra, hogy a riasztás jelentések egy olyan számítógépre legyenek elküldve, amelyre az Alarm Monitoring szoftver telepítve van.

A **Riasztás felügyelet** (Alarm Monitoring) opció csak akkor küldi el a riasztási esemény információkat, amikor már az összes riasztási jelzés el lett küldve a Felügyeleti központba (illetve, amikor mind az öt kommunikációs kísérlet sikertelenséggel zárult). Ha új riasztási esemény történik, miközben a rendszer még adást küld a **Riasztás felügyeleti** (Alarm Monitoring) üzemmódban, akkor az átvitel megszakad, és központ azonnal küldi a riasztásokat a Felügyeleti központba a kiválasztott kommunikációs csatorna használatával.

A **Riasztás figyelés** (Alarm Monitoring) opciók menü szerkezete és programozása azonos a SIA formátummal. Bővebb információkért tekintse át a **2= SIA** paraméter programozásának szabályait.

56.1.15 Másodlagos kommunikációs csatorna (Backup module)

A paraméter használatával egy másodlagos kommunikációs csatorna jelölhető meg elsődleges jelentési útvonalként, amikor a rendszer a telefonvonal hibáját érzékeli. A paraméter 6 választható értéke:

- 1=Ki (Off)
- 2=Külső kommunikátor (Ext Telecoms)
- 3=Külső RS232 (Ext RS232)
- 4=ISDN
- 5=Ethernet
- 6=Belső RS232 (Int RS232)

56.1.16 V.21 kényszerített használata (Force V.21)

A paraméter nem alkalmazható.

56.1.17 SMS

Az SMS küldési opció csak a V4.00 verziószámú Galaxy központok és V5.xx verziószámú, vagy a feletti Telecom modulok használata esetén lehetséges. A paraméter SMS üzeneteket generál és küld el a Galaxy központ által érzékelt események jelentése céljából.

1= Mobilszám (Mobile No.)

A paraméter az SMS üzenet célzott fogadójának telefonszáma (legfeljebb 22 számjegy).

2= Központszám (Centre No.)

A paraméter az SMS üzenetközpont telefonszáma (legfeljebb 22 számjegy). A beállítás minden SMS üzenetközpont szolgáltatónál eltérő. (Tudomásunk szerint Magyarországon SMS üzenetközpont szolgáltatás nem működik.)

3= Formátum (Format)

A menüben választható opciók a következők:

1= Tap

Mobil telefonokhoz (Egyesült Királyság)

2= UCP (SMS)

Mobil telefonokhoz (Egyesült Királyságon kívül)

3= UCP (Minicall)

Szöveges személyhívókhöz

4= UCP (Numeric)

Számjegyes személyhívókhöz

4= Helyszín azonosító (Site ID)

16 karakter hosszúságú szöveg, melyben az üzenet küldője, vagy a rendszer telepítési helye jelölhető meg. Amennyiben a formátuma UCP (Numeric), akkor a helyszín azonosítója csak számjegy lehet, és abból is csak az első négy karaktert küldi el.

5= Jelszó (Password)

16 karakter hosszúságú szöveg, melynek használatát bizonyos SMS szolgáltató központok előírják.

2 = Külső RS232 Interfész Modul

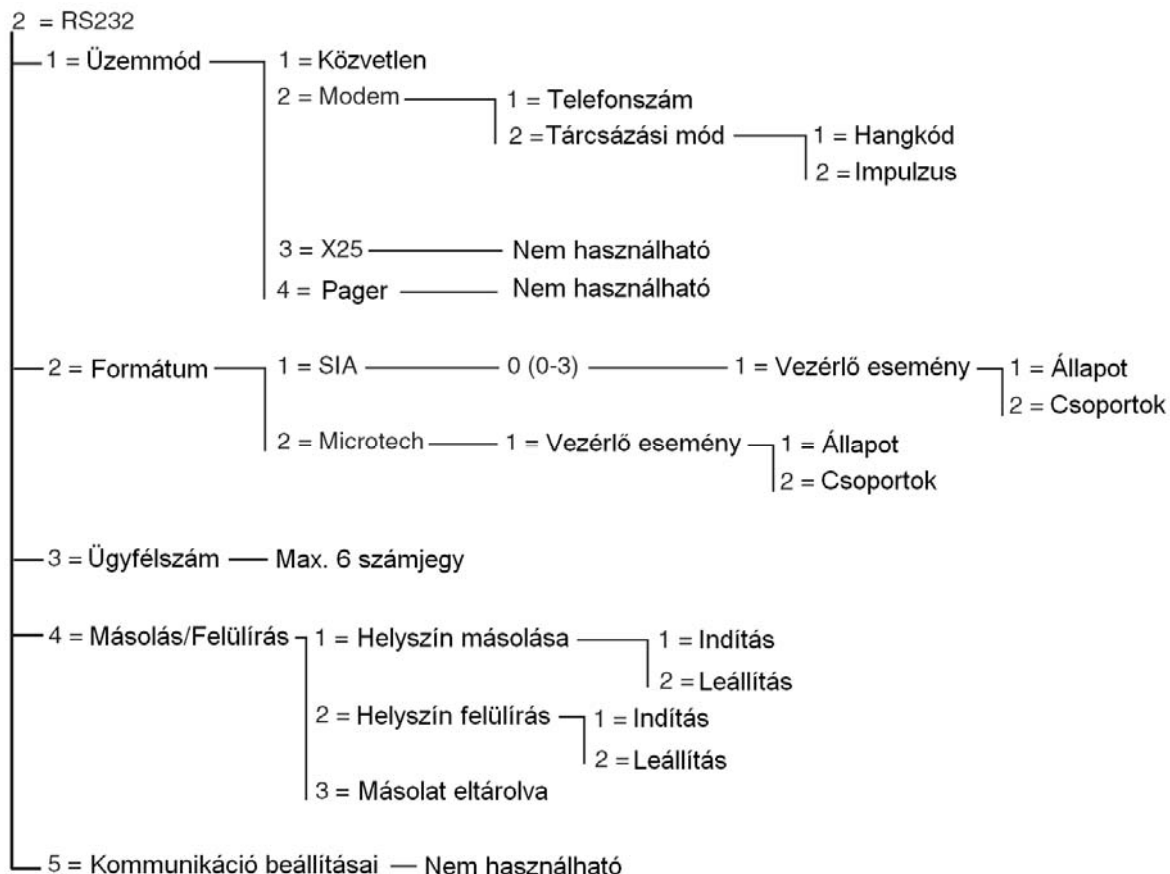

RS232 programozói menü struktúra

A Galaxy RS232 interfész modul kétirányú kommunikációs kapcsolatot is biztosít a számítógép típusú perifériákkal. Ez a következőkre használható:

- Riasztások és események jelzése egy helyi számítógépre, amelyre a Galaxy Alarm Monitoring vagy más Felügyeleti szoftver telepítve van.
- A Galaxy riasztóközpont táv-szervizelése számítógépen keresztül Távoli Szerviz Szoftverrel.
- Interfész olyan más gyártók által előállított kommunikátorokhoz, melyek a Galaxy SIA vezérlő protokollját használják.
- Használható még nyomtató interfészként is.

További információkat találhat az RS232 Interfész modul telepítéséről, és működéséről a 3. fejezet – Perifériák részben, és az RS232 Modul működési utasításában (IO1-0054).

56.2.1 Üzem mód (Mode)

Az **Üzem mód** (Mode) opciót a számítógépre csatlakozás módszerétől függően választjuk meg:

1= Közvetlen (Direct)

Ez az üzemmódot akkor választjuk ki, ha a Galaxy riasztóközpont és a számítógép egymás közelében van, és egy RS232 kábelrel keresztül összeköthető.

2= Modem

Ez az üzemmódot akkor választjuk ki, ha az RS232 egy modemem és telefonvonalon keresztül kommunikál a távoli számítógéppel. A távoli számítógép telefonszámát az **1 = Telefonszám** (Telephone Number) opcióhoz kell beírni, a telefonközpont típusát pedig (impulzus, vagy hangkódos – Pulse vagy Tone) a 2. opcióban kell megadni = **Tárcsázás típusa** (Dial Type).

56.2.2 Formátum (Format)

Az RS232 modul kétféle riasztás jelzési jelentési formátumot használhat:

1=SIA

A programozási részleteket nézze meg a **Telecom** menüben (56.1.2).

2= Microtech

A programozási részleteket nézze meg a **Telecom** menüben (56.1.2).

MEGJEGYZÉS: Az RS232 modul SIA és Microtech formátuma szerkezetében és programozásában azonos a Telecom menüvel. Az egyetlen különbség az, hogy amikor engedélyezve vannak a csoportok, akkor nincs **Csoport élesítés** opció (Group Setting).

56.2.3 Ügyfél szám (Account No.)

Ez a helyszín azonosító száma. Ide **kell** beírni az egyedi ügyfél számot, ami maximum 6 számjegy hosszúságú lehet.

A meglévő szám törlésére a **B** gomb használható. A B gomb minden lenyomása az utolsóként kijelzett számjegyet törli.

56.2.4 Másolás /Felülírás (Copy / Overwrite)

Az opció nem használható.

3 = ISDN Modul

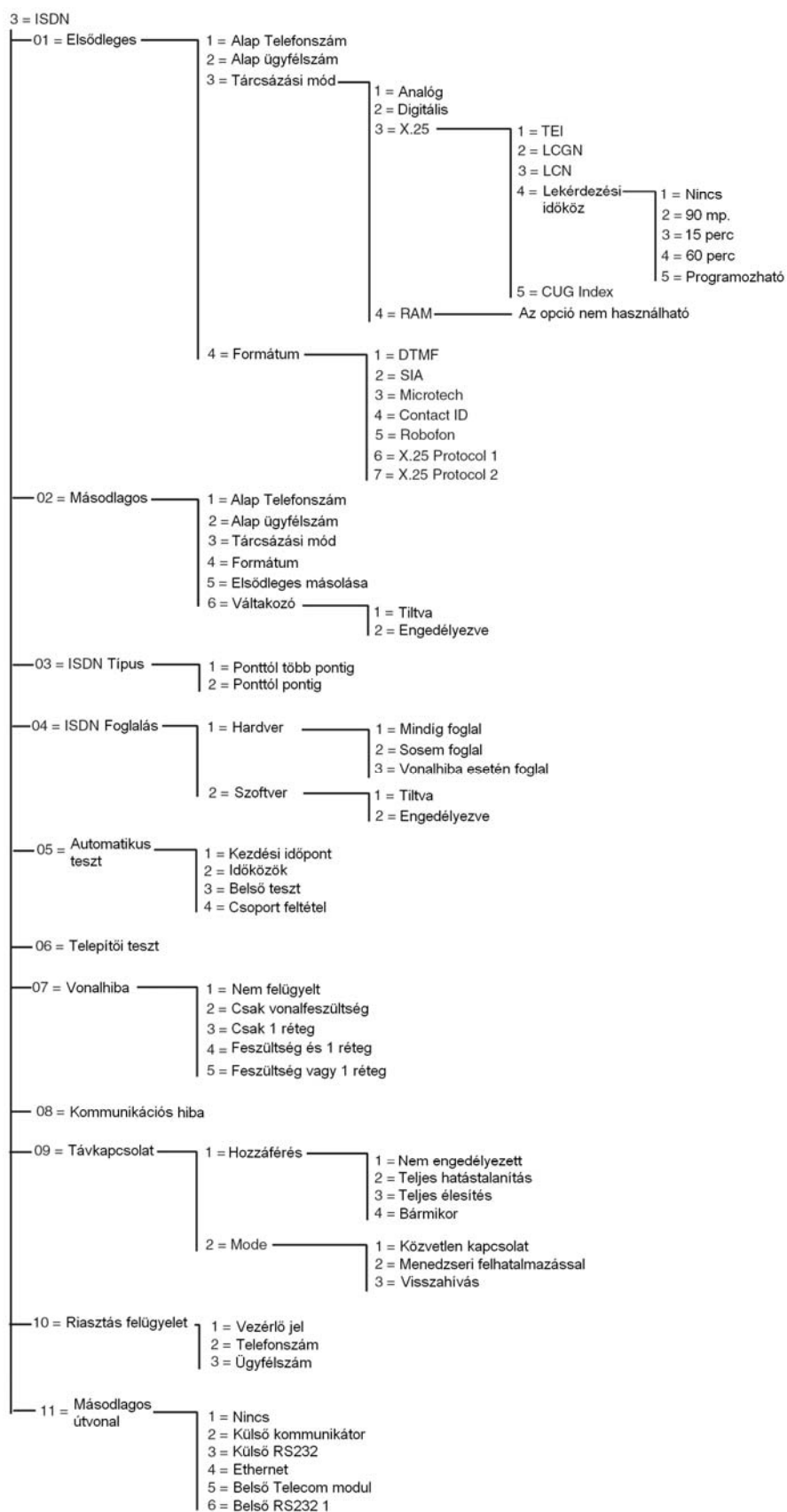

ISDN modul programozói menü struktúra

A Galaxy ISDN modul feladata riasztási jelzések leadása és programozási feladatok támogatása az ISDN B és D csatornákon keresztül.

56.3.01 Elsődleges (Primary)

1= Alapbeállítású telefonszám (Default Telephone Number)

Az első telefonszámot be **kell** írni. Ez a fő telefonszám, amelyre a rendszer elküldi a riasztásokat. Legfeljebb 22 számjegyet írhat be, beleértve a vezérlő módosító karaktereket. A vezérlő módosító karaktereket a * és # gombok használatával írjuk be:

* - Szünet (két másodperc szünet beiktatása a következő számjegy hívása előtt). Több vezérlő karakter beírása is lehetséges, például a *** beírása 6 másodperces szünetet eredményez.

- Tárcsahang érzékelés (vár az új tárcsahangra). A tárcsahang érzékelés mindig 15 másodpercig tart. Ezt többször is be lehet írni, például a ## beírása 30 másodpercnyi tárcsahang érzékelést eredményez. Ha ez idő alatt a rendszer nem érzékel új tárcsahangot, akkor megszakad a tárcsázási kísérlet. Ez kommunikációs hibának számít.

A **B** gombot egy meglévő telefonszám törlésére használjuk. Minden egyes megnyomása törli az utolsó kijelzett számjegyet.

2= Alapbeállítású ügyfél szám (Default Account Number)

Ez a helyszín azonosító. Egy egyedi ügyfél számot kell beírni. Ez legfeljebb 6 számjegy hosszúságú lehet, bár a szokványos szám 4 számjegy hosszúságú.

A **B** gomb használható a meglévő szám törlésére. Mindegyik megnyomása törli az utolsó kijelzett számjegyet.

FIGYELEM: Amikor beírja az ügyfél számot ebbe az opcióba, akkor automatikusan bemásolja a számot az összes vezérlőhöz a kiválasztott formátumban (DTMF, SIA és Microtech, Contact ID, X.25 Protocol 1 és X.25 Protocol 2). A korábban beprogramozott minden beírt ügyfél szám felül lesz írva.

3= Tárcsázási mód (Dial Type)

Az ISDN tárcsázási típus négyféle lehetősége a következő.

FIGYELEM: A rendelkezésre álló adatátviteli formátumok csak bizonyos tárcsázási típusokkal kompatibilisek. Ha a kiválasztott tárcsázási típus a beállított adatátviteli formátumhoz nem illeszkedik, egy figyelmeztető üzenet tájékoztatja a felhasználót az eltérés tényéről.

1= Analóg

Az Analóg tárcsázási típus hang üzemmód segítségével viszi át az adatokat ISDN vagy PSTN hálózatokon keresztül. A típus gyári alapbeállítása ISDN, B csatorna kommunikáció.

2= Digitális (Digital)

Az ISDN vonal képes digitális formában továbbítani a riasztási adatokat 64 kbit / sec sebességgel. (Ez az opció jelenleg még nem elérhető.)

3= X.25

Az X.25 tárcsázás típus képes az Imod összekötésére egy X.25 hálózattal. Az Imod az ISDN vonal D csatornáját használja a kapcsolat létrehozására. Az összeköttetést követően a kapcsolat aktív maradvan. Az X.25 tárcsázási típus kiválasztása esetén további beállítási lehetőségekre nyílik lehetőség.

1=TEI (Terminál végpont azonosító / Terminal Endpoint Identifier)

Mivel egy ISDN vonalra több készüléket is rá lehet csatlakoztatni, mint például X.25 ISDN modul, vagy az ATM kártyákhoz használt X.25 is rendszerek, ezért a helyi távközlési szolgáltató a TEI számot használja a készülékek azonosítására. A TEI számot a helyi távközlési szolgáltató adja ki. Az érték 00~63-ig változhat.

2=LCGN (Logikai csatorna csoportszám/Logical Channel Group Number) / LCN (Logikai csatorna szám/Logical Channel Number)

Az X.25 adathálózat az LCGN és az LCN számot használja a csatlakoztatott felhasználók azonosítására. A felhasználók rendszerint közvetlenül az X.25 hálózatra csatlakoznak. A felhasználók számának növelése érdekében az LCN értéke 000~255 között változhat. Az LCGN ezt a felhasználószámot meg tudja 15-szörözni. Az LCGN értéke tehát 00~15-ig változhat. Ha ISDN-en keresztül használják az X.25 hálózatot, akkor az LCGN-t 00 értékre, az LCN számot pedig 001 értékre állítjuk.

4=Lekérdezési időköz (Polling Rate)

A lekérdezést (Polling) az X.25 végponttól-végpontig meglévő kapcsolatának figyelésére használjuk. Az ISDN modul egy lekérdezési parancssort küld az X.25 vevő számára. A vevő ellenőrzi, hogy a küldött lekérdezés a megadott időhatáron belül érkezett-e meg. A lekérdezések közötti időközt ennek a paraméternek a beállításával lehet programozni.

5=CUG (Zárt felhasználói csoport/Closed User Group)

A CUG indexet az országtól és a helyi távközlési szolgáltatótól függően használják. A távközlési szolgáltató kiadhat egy zárt csoportszámot egy bizonyos felügyeleti központnak. Gyakran többféle csomagban kapható különféle előfizetés az X.25 használatára az ISDN vonalon keresztül az X.25 lehetőségek használatától függően. Értéke 0~9 között változhat.

4= RAM

Az opció nem használható.

4= Formátum (Format)

A kommunikátor hét jelzési formátumot biztosít:

1. DTMF
2. SIA
3. Microtech
4. Contact ID
5. Robofon
6. X.25 1 protokoll (SIA alapú formátum, ami kompatibilis az OA BX X.25 vevővel)
7. X.25 2 protokoll (SIA alapú formátum, amely az Alphatronics RC 4000 vevővel kompatibilis)

MEGJEGYZÉS: A DTMF, SIA, Microtech és Contact ID formátumok szerkezetükben és programozásukban azonosak a Telecom modul menüvel.

MEGJEGYZÉS: Az X.25 1 és 2 protokoll programozási menü szerkezetében azonos a SIA protokollal.

56.3.02 Másodlagos (Secondary)

A másodlagos kommunikációs beállítás célja a Duál és Váltakozó hívási üzemmódok támogatása egy második Felügyeleti központ irányába. Váltakozó üzemmód használata esetén a tárcsázási módnak és az adatátviteli formátumnak meg kell egyeznie az elsődleges telefonszámhoz programozott beállításokkal.

1= Alapbeállítású telefonszám (Default Telephone Number)

Programozása azonos az 1. telefonszáméval (Telephone Number 1).

2= Alapbeállítású ügyfél szám (Default Account Number)

Programozása azonos az 1. telefonszámnál beállítással.

3= Tárcsázás típusa (Dial Type)

Lapozza fel az Elsődleges tárcsázási típus (Primary Dial Type) leírását, azzal a különbséggel, hogy az X.25 opció nem használható.

4= Formátum (Format)

Tekintse át az Elsődleges formátum (Primary Format) leírását. Lehetséges eltérő formátum beállítása az Elsődleges és Másodlagos telefonszámokhoz, de a váltakozó jelentési opció használatakor a beállított adatátviteli formátumnak azonosnak kell lennie.

5= Az elsődleges lemásolása (1-2) (Copy Primary)

A programozási művelet megkönnyítése érdekében az elsődleges telefonszám beállításait átmásolja a másodlagos beállításokba.

6= Váltakozó (Alternate)

Ha a paraméter engedélyezve van, akkor a rendszer váltakozva próbálja az elsődleges és másodlagos telefonszámokra elküldeni a jelzéseket, amíg valamelyikre sikerül adást küldeni. A paraméter engedélyezése esetén a felhasználót a rendszer felszólítja az elsődleges beállítási paraméterek átmásolására a másodlagos beállítási paraméterekbe, annak biztosítása céljából, hogy a két beállítás pontosan azonos legyen.

56.3.03 ISDN típus (ISDN Type)

Az EURO ISDN hálózatban kétféle ISDN vonal használható:

1= Ponttól több pontig (Point to Multipoint) – Alapbeállítás

Ezt a konfigurációt akkor használjuk, ha egynél több ISDN eszköznek kell csatlakoznia az ISDN buszra. Annak biztosítására, hogy az ISDN modul csak a Táv Szervíz programtól jövő hívásra válaszoljon, egy speciális, úgynevezett MSN (Multiple Subscriber Number) számot kell beírni. Az MSN számot a telefon szolgáltatótól kapja meg.

MEGJEGYZÉS: Minden olyan eszköz, melyhez nincs MSN szám programozva, szintén válaszol a bejövő hívásokra.

2 = Ponttól-pontig (Point to Point)

Az ISDN buszon csak egy készülék van megengedve. A TEI érték fix, és az ISDN modulba kell beprogramozni. Európában a legtöbb távközlési szolgáltató a 0 TEI értéket használja a ponttól-pontig ISDN vonalra. Mivel csak egy készülék van megengedve, ezért az ISDN modul

másféleképpen működik, ha ponttól-pontig van programozva. A hardver ISDN foglalo relé mindig aktiválódik, mielőtt az ISDN modul megkezdene a hívási folyamatot. Az összes riasztás elküldése után a relé elejt és a fogyasztói alközpont ismét csatlakozik az ISDN hálózatra. A hívási folyamat közben nem lehetséges külső hívásra használni az alközpontot. Az ISDN modul felé jövő hívás esetén a relé aktiválódik, ami azonnal lekapcsolja az alközpontot az ISDN vonalról, ezt követően pedig az ISDN modul foglalja a vonalat. Az alközpont és az ISDN modul helyes működésének biztosításához mindig az ISDN modulon kívül kösse össze az alközpontot az ISDN vonallal. A ponttól-pontig vonalban használható telefonszámok gyakran csak az utolsó két számjegyükben térnek el. Például 123401-123409. A külső programozáshoz a bejövő hívások kezelése céljából be kell programozni egy telefonszámot az ISDN modulban. Ezt a bizonyos telefonszámot nem használhatja az alközpont, mivel az ISDN modul közvetlenül fogja fogadni a bejövő hívást.

MEGJEGYZÉS: Az X.25 kombinációja a ponttól-pontig ISDN vonallal nem lehetséges.

56.3.04 ISDN foglalás (ISDN Snatch)

A maximális biztonság érdekében az ISDN modulnak képesnek kell lennie a hívást bármilyen körülmények között elvégezni. Az ISDN modul a vonal foglalása céljából szoftver és hardver megoldásokat is tartalmaz.

1= Hardver (Hardware)

A hardver vonalfoglalást egy relén keresztül hajtjuk végre. Ez a relé ki tudja kapcsolni a többi készüléket, amikor az ISDN modul szabotázs állapotot érzékel. A többi készülék kikapcsoláshoz fontos, hogy ezek a készülékek a modul ISDN **kimeneti** csatlakozójára legyenek kötve. Bizonyos ISDN készülékek nem hajlandók elbontani a B csatornát még akkor sem, ha a hálózat azt jelzi, hogy a B csatornát fel kel szabadítani. Amikor a készülék ilyen problémát érzékel, vagy egy szabotázs kísérlet interferenciát okoz az ISDN busz kommunikációjában, a relé aktiválódik.

A hardver vonalfoglalás céljára számos konfigurációs beállítás áll rendelkezésre.

1= Mindig foglal (Always Snatch)

A hardver foglalás mindig végrehajtódik a beállításoknak megfelelően, függetlenül a szoftveres foglalási beállításoktól.

2= Sosem foglal (Always Snatch)

A hardver foglalás sosem történik meg.

3= Foglalás hiba esetén (Snatch if fail)

A hardver foglalást a modul csak akkor kíséri meg, ha a szoftveres foglalás nem jár sikerrel, vagy működése le van tiltva.

2= Szoftver (Software)

Az ISDN modul szoftvere figyel minden kommunikációt az ISDN buszon, beleértve más készülékekét is. A szoftveres vonalfoglalás lehetővé teszi az egyik B csatorna kiürítését, ha a kívánt pillanatban éppen mindkettő foglalt. Amikor mindkét B csatorna foglalt, akkor az ISDN modul mindig a korábban kezdődött hívást törli.

Bizonyos ISDN eszközök nem engedik fel a B csatornát, amikor szoftveres foglalási kísérletet érzékelnek. Ilyen esetben, az 56.3.4.1=Hardver (Hardware) opció programozási beállításainak

megfelelően a modul megkísérli egy hardveres foglalási művelet végrehajtását, hogy felszabadítsa a csatornát az ISDN modul számára. A szoftveres foglalás engedélyezhető, vagy tiltható.

56.3.05 Automatikus teszt (Autotest)

Egy telepítói teszt beprogramozott időközönként automatikusan elküldhető a Felügyeleti központba.

1= Start idő (Start Time)

A telepítő ebbe az opcióba írja be az első telepítói teszt elküldésnek időpontját. Az ezt követő telepítói teszt jelentéseket a **Időközök** (Intervals) opciónál megadott értékkel később küldi el a rendszer.

2= Időközök (Intervals)

Az opció beállítása határozza meg a tesztjelentések küldésének időközét a **Start időt** követően (Start Time). A beprogramozható tartomány 0~99 óráig terjed.

MEGJEGYZÉSEK

1. Ha a **Teszt időköz** (Test Interval) **0** értékre (alapbeállítás) van programozva, akkor az **Automatikus tesztelés** (Autotest) le van tiltva még akkor is, ha megadta a **Start időt** (Start Time).
2. Az **Automatikus teszt** (Autotest) letiltásához írjon ebe **00:00** értéket (alapbeállítás). Éjfélkor nem küldhetők el a tesztjelentések.

3= Időközi teszt (Interval test)

Az opció működése engedélyezhető vagy tiltható a telepítói teszt szükséglete szerint.

4= Csoport állapot (Group Condition)

MEGJEGYZÉS: Ez az opció csak akkor látható, ha a csoportok használata engedélyezve van (lásd **63. opció=Opciók- Options**).

A **Csoport állapot** (Group Condition) beállítása határozza meg azt az állapotot, amelynek az egyes csoportoknak meg kell felelnie az **Automatikus teszt** (Autotest) elküldése előtt. Ez az **Automatikus tesztelés** (Autotest) jelentés elküldésének megakadályozására használható, ha a rendszerben élesített csoportok vannak. Az opció a kiválasztásakor egy adott csoport állapotának átváltásakor nyomja meg a csoportot jelölő szám gombot, majd nyomja meg az **enter** gombot a programozási beállítás letárolásához. A választható csoport állapot feltételek a következők:

- | | |
|--|---|
| S = Élesítve | - A csoportnak élesítve kell lennie ahhoz, hogy az automatikus tesztjelentés elküldhető legyen. |
| U = Hatástalanítva | - A csoportnak hatástalanítva kell lennie ahhoz, hogy az automatikus tesztjelentés elküldhető legyen. |
| -- = Élesítve vagy hatástalanítva | - Az automatikus teszt jelentés elküldése független a csoport állapotától. |

56.3.06 Telepítói teszt (Engineer Test)

A telepítói teszt elküldhető a Felügyeleti központba, ha már beírta az **Ügyfél számot** (Account Number) és az **Első telefonszámot** (Telephone Number 1). Így meggyőződhet arról, hogy a Felügyeleti központ veszi az ISDN modul által küldött jelentéseket.

Az opció a kiválasztásakor a kezelőegység kijelzőjén egy figyelmeztető üzenet látható. Nyomja meg az **enter** gombot a telepítói teszt elküldéséhez.

A teszt az opció minden egyes kiválasztásakor megkísérel egy jelentést elküldeni. Ha a rendszer nem tudja sikeresen elküldeni a tesztjelentést, akkor a kommunikátor nem tesz ismételt kísérletet a jelentés továbbítására. A tesztjelentés elküldésének sikertelensége **nem számít** kommunikációs hibának (Fail to Communicate).

56.3.07 Vonalhiba (Line Fail)

Az ISDN modul folyamatosan ellenőrzi az ISDN vonal meglétét. A DC vonali feszültség figyelése mellett az ISDN modul beprogramozható úgy is, hogy az első réteg ellenőrzés figyelést használja. Az első réteg opció 40 másodpercenként aktiválja az ISDN vonalat és figyeli az ISDN hálózatból érkező reakciókat. Ez az aktiválás körülbelül 20 másodpercig marad fenn. X.25 használata esetén az első réteg ellenőrzését nem hajtja végre, mivel az ISDN vonal eleve folyamatosan aktiválva van.

Az ISDN modul konfigurálható oly módon is, hogy vonalhiba jelentést csak a vonalfeszültség és az 1. réteg hiányának bizonyos kombinációja esetén küldjön. Választható beállításai a következők:

1= Nem felügyelt

Vonalhiba figyelés nem történik.

2=Vonalfeszültség

Csak a Dc vonali feszültség felügyelete történik.

3=1. réteg

Csak az 1. réteg felügyelete történik.

4= Feszültség és 1. réteg

A vonali feszültség és az 1. réteg megléte egyidejűleg felügyelt. Vonalhibának csak mindkét paraméter egyidejű hibája minősül.

5= Feszültség vagy 1. réteg

A vonali feszültség és az 1. réteg megléte egyidejűleg felügyelt. Bármelyik figyelt paraméter hibája vonalhibának minősül.

56.3.08 Kommunikációs hiba (Fail to Comm)

Ez az opció határozza meg a sikertelen kommunikációs kísérletek számát, mielőtt az eseménynaplóba **Kommunikációs hiba** (Comm Fail) üzenet kerülne bejegyzésre.

Amikor egy riasztási állapotot vagy eseményt kell jeleznie a felügyeleti központba, akkor a Telecom modul lefoglalja a telefonvonalat és felhívja a beprogramozott telefonszámokat. A sikeres kommunikációt követően a LED 3 másodpercig világít, ezután a modul bontja a telefonvonalat, és visszakapcsol minden sorba kötött készüléket. Ez a folyamat megismétlődik a 2. telefonszámmal is, ha a **Vevő** opció (Receiver) **Duplára** (Dual) van beprogramozva.

MEGJEGYZÉS: Az ISDN modul kommunikátora mindaddig foglaltan tartja a vonalat, amíg sikeres hívási kísérlet nem történik a kívánt telefonszámokra, vagy amíg végig nem próbálta az összes beprogramozott hívási kísérletet.

Ha a hívási kísérlet nem jár sikerrel, akkor a LED gyorsan villog 3 másodpercig. A kommunikátor ekkor rövid ideig vár, mielőtt újrAhívna a számot (illetve a 2. telefonszámot, amennyiben a **Vevő** (Receiver) opció **Dupla** vagy **Váltakozó** (Dual vagy Alternate) opcióra van beprogramozva). Ha a **Kommunikációs hiba** (Fail to Communicate) opciót az alapbeállítású 3 értéken hagyta, az első három sikertelen tárcsázási kísérlet után **Sikertelen kommunikáció** (Comm Fail) üzenetet jegyez fel az eseménynapló.

56.3.09 Táv hozzáférés (Remote Access)

Ez az opció határozza meg, hogy a Galaxy Gold távprogramozói szoftver mikor és hogyan végezheti a távprogramozói feladatokat. Beállítható paramétere a következők.

1= Hozzáférési időszak (Access Period)

Ez az opció határozza meg, hogy a Galaxy Gold távprogramozói szoftver milyen feltételek teljesülése esetén férhet hozzá a távoli helyszínen telepített Galaxy központhoz. A Paraméter 4 lehetséges beállítása:

1= Kikapcsolva (Off)

A Galaxy Gold hozzáférése a Galaxy riasztóközpontba le van tiltva.

2= Teljes hatástalanítás (All Unset)

Csak akkor lehet hozzáférni, amikor az összes csoport hatástalanítva van. Ha a csoportok használata nincs engedélyezve, a hozzáférés nincs időben korlátozva.

3= Bármelyik élesítve (Any Set)

Nincs hozzáférés, ha bármelyik csoport élesítve van. A rendszernek teljesen hatástalanított állapotban kell lennie a hozzáférés engedélyezéséhez, függetlenül attól, hogy a csoportok működése engedélyezve van-e vagy sem.

4= Bármikor (Any Time – alapbeállítás)

A hozzáférés bármikor lehetséges.

2= Üzem mód (Mode)

1= Közvetlen hozzáférés (Direct Access)

Ez bármikor lehetővé teszi a hozzáférést. A hozzáférés engedélyezését követően elkezdődhet a feltöltés, letöltés és táv-szervizelés.

2= Manager feljogosítás (Manager Authorise)

Az arra jogosult felhasználó kétféle módszert használhat a hozzáférés engedélyezésre a Galaxy központhoz a Galaxy Gold szoftveren keresztül:

- **Időzített hozzáférés** (Timed Access): A Galaxy Gold szoftvernek 40 percen belül be **kell** lépnie a Galaxy központba, miután engedélyezte ezt az opciót a manager. A kapcsolat létrejöttét követően a hozzáférés időtartamának nincs korlátozása. A kapcsolat

megszakításakor a megszakítás után 15 percen belül a Galaxy Gold újra kapcsolatba léphet a rendszerrel.

- **Visszahívás (Call Back):** A manager arra utasítja a Galaxy központot, hogy kapcsolatot kezdeményezzen a számítógéppel (ha ebbe be van töltve a Galaxy Gold szoftver) úgy, hogy felhívja a visszahívás (Call Back) opcióhoz beprogramozott számok egyikét.

3= Visszahívás (Call Back)

Ebbe az opcióba legfeljebb 5 telefonszámot lehet beprogramozni. A Táv Szerviz arra kéri a Galaxy központot, hogy hívja vissza a számok egyikét.

MEGJEGYZÉS:

- Amikor **Táv-hozzáférési üzemmódként** (Remote Access Mode) a **Manager feljogosítás** van kiválasztva (Manager Authorise), akkor az ISDN modul csak kimenő hívásokat tud végezni, vagyis le van tiltva, hogy bármilyen bejövő hívásra válaszoljon. Ez lehetővé teszi, hogy más telefont, faxot vagy üzenetrögzítőt csatlakoztassanak a Galaxy központ által is használt telefonvonalhoz anélkül, hogy ezek működését a Telecom modul bármilyen módon megzavarná.
- Ha **Visszahívás** van kiválasztva (Call Back), akkor a Galaxy központ megtagadja a hozzáférést, **kivéve**, ha a Galaxy Gold visszahívási opcióját használták a kapcsolat kezdeményezésére.

56.3.10 Riasztás felügyelet (Alarm Monitoring)

Ez azonos a **Microtech** formátumú kommunikációkkal (56.1.3). A funkció használatával lehetőség van arra, hogy a riasztás jelentéseket elküldje egy olyan számítógép, amelyre az Alarm Monitoring szoftver telepítve van, továbbá egy Felügyeleti központba is, amely a DTMF vagy SIA formátumot használja.

56.3.11 Tartalék kommunikációs modul (Backup Module)

Az opció használatával lehetőség van egy másik kommunikációs modult elsődlegessé léptetni elő, ha az ISDN modul működésében zavar támadna. Az opció 6 választható lehetőséget tartalmaz:

- 1=Ki (Off)
- 2=Külső kommunikátor (Ext Telecoms)
- 3=ExtRS232 (Külső RS232)
- 4=Ethernet
- 5=Belső kommunikátor (Int telecom)
- 6=Belső RS232 (Int RS232)

4=Ethernet Modul

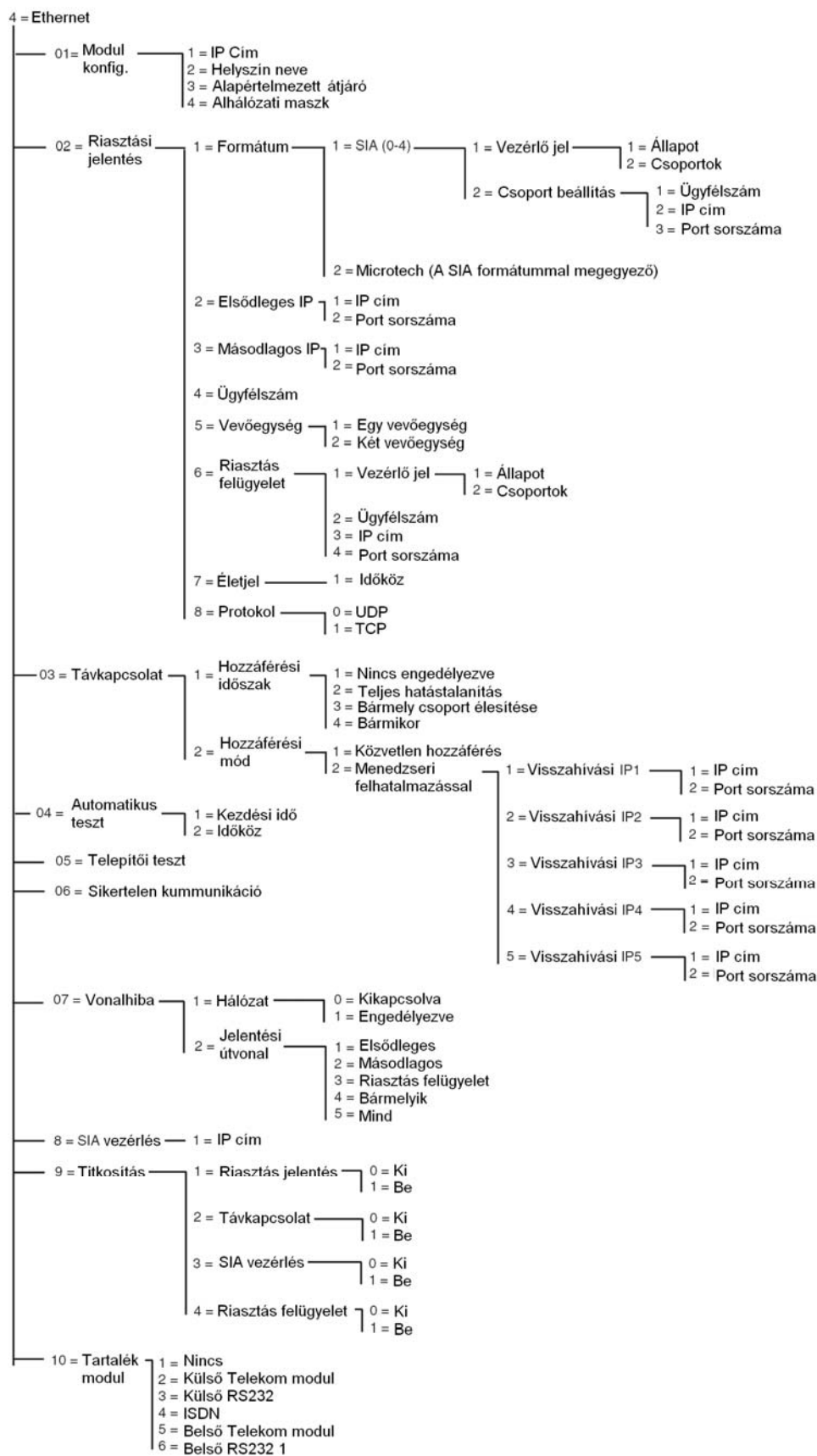

Az Ethernet modul programozási menü szerkezete

A Galaxy központ az Ethernet modul segítségével kommunikál a LAN vagy WAN Ethernet hálózatokon az UDP vagy TCP Ethernet protokollok használatával. Az Ethernet modul feladata riasztási jelzések leadása és programozási feladatok támogatása. Az Ethernet modul képes a továbbított adatok titkosítására és az Ethernet modul és a Felügyeleti központ közötti adatátviteli útvonal felügyeletére.

56.4.01 A modul beállításai (Module config)

Az egyes Ethernet moduloknak saját, előre beállított MAC címük van, amely segítségével a hálózati eszközök azonosítják egymást. Ennek kiegészítésére, és hogy más alkalmazások is képesek legyenek a modul kezelésére, egy IP címet kell a modulhoz rendelni. Az alábbiakban azokat a beállításokat ismertetjük, melyek szükségesek ahhoz, hogy az Ethernet modult az egyéb alkalmazások is azonosíthassák a hálózaton belül.

1= IP cím (IP Address)

Ez a modul hálózati címe. Az IP cím egy állandó, egyéni értékre van programozva. Az IP cím formátuma XXX.XXX.XXX.XXX. Az elválasztó pont az egyes azonosító számsorok között automatikusan beíródik, ha mégsem, a * gomb lenyomásával beírhatja.

Egy érvényes IP cím például így nézhet ki: 192.0.1.152.

Az IP címet a telepítési helyszín IT hálózatának üzemeltetéséért felelős Rendszergazda adja ki.

2= Helyszínnév (Site Name)

Jelenleg nem használjuk ezt az opciót.

3= Gateway IP

Amikor az Ethernet modult egy WAN hálózathoz való csatlakozásra kívánja használni, az Alapértelmezett átjáró (Gateway) IP címét ebbe az opcióba kell beprogramoznia. Az adat formátuma megegyezik az Ethernet modul IP címének beírásakor használt formátummal.

A Gateway IP címét a telepítési helyszín IT hálózatának üzemeltetéséért felelős Rendszergazda adja ki.

4= Alhálózati maszk (Network Mask)

A hálózat maszk a használt hálózat osztályba sorolását határozza meg. Az ebbe a mezőbe írt számérték maszkolja a Gateway IP címének közös használatú részeit, amelyek az Ethernet modul azonosításához nem szükségesek.

A Hálózati maszk adatait a telepítési helyszín IT hálózatának üzemeltetéséért felelős Rendszergazda adja ki.

56.4.02= Riasztás jelentés (Alarm Reporting)

Az opció használatával beállítható az események továbbítására használt riasztási jelentési formátum. Az opció a továbbiakban ellenőrzi az események típusát, és elvégzi az egyes csoportok jelentéseinek célállomását és azonosítását.

1= Formátum

Ez a vevő jelzési formátuma, és a következő kétféle formátum lehet:

1= SIA (0-4) (Security Industries Association)

Az SIA formátum a 0 és 4 szintek között programozható, és egy olyan adatátviteli protokollt szolgáltat, melynek használatával az események részletes leírása, beleértve a szöveges információkat is, továbbítható egy SIA kompatibilis vevőegységhez vagy a megfelelő programot futtató számítógéphez.

A SIA formátum a Galaxy központok eseményeit a C **mellékletben** rögzített formában továbbítja.

A D mellékletben az egyes szintekhez tartozó SIA esemény struktúráját részletezzük.

A SIA formátum kiválasztásakor a kezelőegység emlékeztet a kívánt SIA szint megadására. Az öt választható SIA szint a következő:

- 0 (alapbeállítás) – Alapvető eseményjelentések, 4 számjegyű ügyfélszám.
- 1 – Mint a 0 szint, csak 6 számjegyű ügyfélszámokkal.
- 2 – Mint az 1 szint, csak eseménymódosító kapcsolókkal.
- 3 – Mint a 2. szint, csak szöveges leírásokkal bővítve.
- 4 – Mint a 3 szint, csak a Galaxy központ már képes vezérlő parancsok vételére.

1=Vezérlő események

A SIA szint kiválasztását követően nyomja meg az **enter** gombot. A kezelőegységen az első vezérlő esemény jelenik meg, valamint ennek **be/kikapcsolt** állapota (lásd 22. táblázat-ot a rendelkezésre álló vezérlőkről, és a C mellékletet az egyes vezérlők által aktivált eseményekről). Ezek azok az események és riasztások, amelyeket a rendszer le fog jelenteni a felügyeleti központba, vagy a számítógép felé. Amennyiben a vezérlő állapot **bekapcsolt** (ON) helyzetben van, akkor a vezérlő esemény aktiválása azt eredményezi, hogy a rendszer elküldi a vevőnek az esemény részleteit. A vezérlő eseményeken az **A** és **B** gomb használatával léptethet végig.

1= Állapot (Status)

A vezérlő be/kikapcsolt állapotának megváltoztatására az **A** és **B** gombok segítségével válassza ki a módosítani kívánt vezérlőt, majd nyomja le az **enter** gombot. Az állapot **BE** (ON) állásba kapcsolásához nyomja meg az **1, KI** (OFF) állásba kapcsolásához a **0** gombot. Használhatja az **A/B** gombokat is az állapot átkapcsolására. A vezérlő új beállításának elfogadásához nyomja le az **enter** gombot. Ezzel automatikusan vissza is lép az előző programozási menü szintre.

A SIA formátum programozása a csoportok használatának engedélyezése esetén.

Ha a csoportok használata a rendszerben engedélyezve van (lásd 63.1 opció), akkor a SIA formátum menüje kissé eltérő, hogy jobban segítse a független vezérlő események hozzárendelését az egyes csoportokhoz.

1=Vezérlő események

A SIA szint kiválasztását a menü belép a vezérlő események (Trigger events) opcióba). Nyomja meg az **enter** gombot. A kezelőegységen az első vezérlő esemény jelenik meg. A kezelőegységről leolvasható a vezérlő esemény, a vezérlő állapota és a hozzá rendelt csoportok.

A vezérlő esemény módosításához az **A** és **B** gombok használatával válassza ki a módosítani kívánt eseményt, majd nyomja le az **enter** gombot. Ezután az 1=Állapot (Status) opció jelenik meg. Ha a vezérlő állapotát módosítani akarja, nyomja meg az **enter** gombot.

1= Állapot (Status)

Az állapot **BE** (ON) állásba kapcsolásához nyomja meg az **1**, **KI** (OFF) állásba kapcsolásához a **0** gombot. Használhatja az **A/B** gombokat is az állapot átkapcsolására. A vezérlő új beállításának elfogadásához nyomja le az **enter** gombot. Ezzel automatikusan vissza is lép az előző programozási menü szintre.

2= Csoportok (Groups)

Ha a csoportok használata a rendszerben engedélyezve van (lásd 63.1 opció), akkor az egyes vezérlő eseményekhez csoportok rendelhetők. Ez más szóval azt jelenti, hogy a kijelölt eseménynek a megjelölt csoportok valamelyikében kell bekövetkeznie ahhoz, hogy vezérlő esemény válhassék belőle. Az egyes vezérlő eseményekhez rendelt csoportok beállításainak megváltoztatásához a **2=Csoportok (Groups)** menü opcióba lépve nyomja le az **enter** gombot. A kijelzőn az egyes csoportok jelzése jelenik meg, és egy **Y** (igen) vagy **N** (nem) betű jelöli, hogy az adott vezérlő hozzá van-e rendelve a kérdéses csoporthoz, vagy sem. Az egyes csoportok kijelöltségi állapotának megváltoztatásához nyomja le a csoport sorszámát jelképező számgombot, mire a kijelzőn a csoport új beállítása jelenik meg. Az új beállítások véglegesítéséhez nyomja le az **enter** gombot, mely egyúttal visszalépteti az előző menüszintre. Ha az adott Galaxy központ 8-nál több csoport használatát is támogatja, az egyes csoportok listája között az **A** és **B** gombok lenyomásával lépkedhet.

Csoport beállítások

MEGJEGYZÉS: Ez a beállítási opció csak akkor jelenik meg, ha a csoportok használata (lásd 63.1) engedélyezve van.

Az egyes eseményeket a rendszer az 56.4.2.2. opcióban meghatározott Elsődleges IP/Port számra (Primary IP/Port Numbers), és az 56.4.2.4. opcióban rögzített ügyfélszámra továbbítja. Lehetőség van továbbá minden egyes csoporthoz egyedi IP címet és Port számot rendelni, önálló ügyfél azonosítóval. A **2=Csoport beállítások (Group settings)** menüpont kiválasztásakor az első csoport jelenik meg a kijelzőn. Az **A** és **B** gombok segítségével válassza ki a módosítani kívánt csoportot, majd nyomja le az **enter** gombot. A kijelzőn az **1=Ügyfélszám (Account no.)** jelenik meg.

1= Ügyfélszám (Account no.)

Alapbeállításban ebbe az opcióba az 56.4.2.4 pontban rögzített ügyfélszám íródik be. Ha ettől eltérő ügyfélszámot szeretne beállítani a kiválasztott csoporthoz, a **B** gomb lenyomásával törölje ki a létező számokat, majd írja be az új ügyfélszám számértékeit. Az ügyfélszámnak 4 és 6 számjegy közötti hosszúságúnak kell lennie. Az **enter** gomb lenyomásával mentse el a beállított értéket, és lépjen vissza az előző menüszintre.

Egy adott csoporttól érkező események jelzésére szolgáló IP cím beállításának módosításához nyomja meg az **A** vagy a **2** gombot, majd az **enter** gombot.

2= IP cím (IP Address)

Alaphelyzetben az 56.4.2.2. opcióban beprogramozott IP cím értéke van itt is érvényben.

Ha ettől eltérő IP címet szeretne beállítani, a **B** gomb lenyomásával törölje ki a létező számokat, majd írja be az új IP cím értékét. Az **enter** gomb lenyomásával mentse el a beállított értéket, és lépjen vissza az előző menüszintre.

Egy adott csoporttól érkező események jelzésére szolgáló Port sorszám beállításának módosításához nyomja meg az **A** vagy a **3** gombot, majd az **enter** gombot.

3= Port sorszáma (Port No.)

Alaphelyzetben az 56.4.2.2. opcióban beprogramozott Port sorszám értéke van itt is érvényben.

Ha ettől eltérő port sorszámot szeretne beállítani, a **B** gomb lenyomásával törölje ki a létező számokat, majd írja be az új port sorszám értékét. Az **enter** gomb lenyomásával mentse el a beállított értéket, és lépjen vissza az előző menüszintre.

2= Microtech

A Microtech formátum egy olyan protokoll, ami részletes pont azonosító információkat küld el egy személyi számítógépre, amelyre előzőleg Galaxy Alarm Monitoring szoftvert telepítettük, és jelenleg futtatjuk.

Az átadott információk szintje hasonló a SIA 3 szintű információkhoz.

A menü szerkezete és az opció programozása azonos az SIA formátummal. A programozás részleteit nézze meg az **1=SIA** részben.

2= Elsődleges IP cím (Primary IP)

Az elsődleges IP cím határozza meg a vevőegység irányába küldött jelentések elsődleges jelentési útvonálát. A cél megadásakor be kell írunk egy IP címet és egy port sorszámot. Az IP cím programozásának megkezdéséhez nyomja le az **enter** gombot. Amennyiben a rendszerben a csoportok használata engedélyezve van, IP cím és port sorszám megadásakor beírt adatok automatikusan átmásolódnak a csoportok alapbeállításába.

1=IP cím (IP address)

Írja be az elsődleges vevőegység IP címét. Az IP cím formátuma XXX.XXX.XXX.XXX. Az elválasztó pont az egyes azonosító számsorok között automatikusan beíródik, ha mégsem, a * gomb lenyomásával beírhatja. A beírt IP cím elmentéséhez és az előző menüszintre való visszatéréshez nyomja meg az **enter** gombot. Az elsődleges vevőegység port sorszámának beírásához nyomja le a **2** vagy az **A** gombot, majd az **enter** gombot.

MEGJEGYZÉS: Ezt az IP cím értéket mindenképpen ki kell töltenie, akkor is, ha a csoportok használata engedélyezve van, és minden csoporthoz saját IP cím van rendelve. A rendszerszintű műveletek végrehajtása során a központ az itt beírt IP címet fogja alapértéknek tekinteni.

2=Port sorszám (Port No.)

Korábban beírt port sorszám törléséhez nyomja le a **B** gombot, majd írja be az elsődleges vevőegység új port sorszám értékét. A port sorszám gyárilag beállított értéke 10002. Az **enter** gomb lenyomásával mentse el a beállított értéket.

3= Másodlagos IP cím (Secondary IP)

Az Ethernet modul több vevőegységhez is képes jelentéseket továbbítani. A másodlagos IP cím határozza meg a vevőegység irányába küldött jelentések másodlagos jelentési útvonálát. A cél

megadásakor be kell írunk egy IP címet és egy port sorszámot. Az IP cím programozásának megkezdéséhez nyomja le az **enter** gombot.

1=IP cím (IP address)

Írja be a másodlagos vevőegység IP címét. Az IP cím formátuma XXX.XXX.XXX.XXX. Az elválasztó pont az egyes azonosító számsorok között automatikusan beíródik, ha mégsem, a * gomb lenyomásával beírhatja. A beírt IP cím elmentéséhez és az előző menüszintre való visszatéréshez nyomja meg az **enter** gombot. A másodlagos vevőegység port sorszámának beírásához nyomja le a **2** vagy az **A** gombot, majd az **enter** gombot.

2=Port sorszám (Port No.)

Korábban beírt port sorszám törléséhez nyomja le a **B** gombot, majd írja be a másodlagos vevőegység új port sorszám értékét. A port sorszám gyárilag beállított értéke 10002. Az **enter** gomb lenyomásával mentse el a beállított értéket.

4= Ügyfélszám (Account No.)

A vevőegység az Ügyfélszám alapján fogja azonosítani a jelentést küldő Galaxy központot. Az ügyfélszámot valamennyi jelentés tartalmazza. Az ügyfélszám hossza 4 és 6 számjegy között változhat. A kívánt ügyfélszám beírása után a beállított érték elmentéséhez és az előző menüszintre való visszatéréshez nyomja meg az **enter** gombot.

Amennyiben a rendszerben a csoportok használata engedélyezve van, az Ügyfélszám beállított értéke automatikusan átmásolódik valamennyi csoportba.

5= Vevőegység (Receiver)

Az opció a jelentési útvonalak megadására szolgál.

1=Egy vevőegység (Single)

Az egyes események jelentése az elsődleges IP címre és/vagy a csoportoknál meghatározott jelentési IP címekre történik. Ha az 1=Egy vevőegység (Single) opció engedélyezve van, és ennek ellenére egy másodlagos IP cím értéket beírunk a jelentési útvonalba, a másodlagos IP cím csak akkor kerül felhasználásra, ha a rendszer az elsődleges IP cím értékre a jelentést valamely okból nem tudja továbbítani. Az eseménynaplóba ugyanakkor egy Sikertelen kommunikáció (Fail to Comm) bejegyzés történik az Elsődleges jelentési útvonal hibáját jelölve.

2=Két vevőegység (Dual)

Az opció működésének engedélyezése esetén – ha egy másodlagos IP címet is programoztunk a jelentési útvonalra – az eseményjelentések az elsődleges és a másodlagos IP címre is továbbítva lesznek.

6= Riasztás felügyelet (Alarm monitoring)

Az opció egy további kommunikációs útvonalat kínál azoknak az eseményeknek a továbbítására, melyeknek célja a Galaxy Alarm Monitoring program.

A kezelőegység megjeleníti az első vezérlő eseményt és annak Be/Kikapcsolt állapotát (lásd **25. Táblázat** – vezérlő események-, **B melléklet** – a vezérlők által vezérelt események). A vezérlők váltják ki a továbbítandó eseményeket. Ha a vezérlő **Be** (On) állapotban van, minden naplózott esemény, melyet egy vezérlő működése váltott ki, továbbítva lesz a felügyeleti központba. Ha a vezérlő **Ki** (Off) állásba van kapcsolva, a vezérlő által kiváltott esemény nem lesz lejelentve. Az egyes vezérlő események között az **A** és **B** gombok lenyomásával lépkedhet.

1=Vezérlő (Trigger)

Az enter gomb lenyomásával jelenítse meg az első vezérlő eseményt. A kezelőegységen leolvasható a vezérlő, a vezérlő állapota és a hozzá rendelt csoportok.

A vezérlő esemény módosításához az **A** és **B** gombok segítségével válassza ki a módosítani kívánt vezérlő eseményt, majd nyomja le az **enter** gombot. Ekkor az 1=Állapot (Status) opció jelenik meg a kijelzőn. Ha az állapotot módosítani kívánja nyomja le az **enter** gombot.

1= Állapot (Status)

Az állapot **BE** (ON) állásba kapcsolásához nyomja meg az **1**, **KI** (OFF) állásba kapcsolásához a **0** gombot. Használhatja az **A/B** gombokat is az állapot átkapcsolására. A vezérlő új beállításának elfogadásához nyomja le az **enter** gombot. Ezzel automatikusan vissza is lép az előző programozási menü szintre.

2= Csoportok (Groups)

Ha a csoportok használata a rendszerben engedélyezve van (lásd 63.1 opció), akkor az egyes vezérlő eseményekhez csoportok rendelhetők. Ez más szóval azt jelenti, hogy a kijelölt eseménynek a megjelölt csoportok valamelyikében kell bekövetkeznie ahhoz, hogy vezérlő esemény válhassék belőle. Az egyes vezérlő eseményekhez rendelt csoportok beállításainak megváltoztatásához a 2=Csoportok (Groups) menü opcióba lépve nyomja le az **enter** gombot. A kijelzőn az egyes csoportok jelzése jelenik meg, és egy **Y** (igen) vagy **N** (nem) betű jelöli, hogy az adott vezérlő hozzá van-e rendelve a kérdéses csoporthoz, vagy sem. Az egyes csoportok kijelöltségi állapotának megváltoztatásához nyomja le a csoport sorszámát jelképező számgombot, mire a kijelzőn a csoport új beállítása jelenik meg. Az új beállítások véglegesítéséhez nyomja le az **enter** gombot, mely egyúttal visszalépteti az előző menüsintre. Ha az adott Galaxy központ 8-nál több csoport használatát is támogatja, az egyes csoportok listája között az **A** és **B** gombok lenyomásával lépkedhet.

2= Ügyfélszám (Account No.)

A Riasztás Felügyeleti program az egyedileg beállított Ügyfélszám alapján fogja azonosítani a jelentést küldő Galaxy központot. Ezt az adatot még az előtt be kell írni, mielőtt a központ megkezdene a jelentések küldését a Riasztás Felügyeleti programnak. Az ügyfélszám hossza maximum 6 számjegy lehet. A kívánt ügyfélszám beírása után a beállított érték elmentéséhez és az előző menüsintre való visszatéréshez nyomja meg az **enter** gombot.

3=IP cím (IP address)

A riasztás Felügyeleti program korábban beírt IP címének módosításához, vagy új IP cím beírásához először nyomja le a **B** gombot, majd írja be a kívánt új IP cím értéket. A beírt IP cím elmentéséhez és az előző menüsintre való visszatéréshez nyomja meg az **enter** gombot.

4=Port szám (Port No.)

Ha új port sorszámot szeretne beállítani, először a **B** gombbal törölje a jelenlegi beállítást, majd írja be az új port számot. Az új beállítás elmentéséhez és az előző menüsintre való visszatéréshez nyomja meg az **enter** gombot.

7=Életjel (Heartbeat)

Az Ethernet modul folyamatosan ellenőrzi a jelentési útvonal integritását és épségét. Ebben az opcióban az ellenőrzés futtatásának gyakorisága állítható be.

l = Időköz (Interval)

Adja meg azt az időközt, mely a kommunikációs útvonal (lásd 56.4.7.2 opció=Vonalhiba - Jelentési útvonal (Line fail –Signalling Path))működőképességét ellenőrző Életjel (Heartbeat) jelentések között legyen. Ha az életjel a megadott időközön belül nem érkezik meg, a központi egység vonalhiba riasztást vált ki. A Vonalhiba (Line Fail) riasztás során keletkezett eseményjelentés tartalmazza azt az információt, hogy melyik jelentési útvonal (Elsődleges, Másodlagos vagy Riasztás felügyeleti).

Az időköz alapbeállítású értéke 30 perc.

8= Protokoll (Protocol)

Az Ethernet modul képes a TCP (Transmission Control Protocol) vagy UDP (Universal Datagram Protocol) protokollok használatára jelentéseinek leadása közben. Az Ethernet modul, a Riasztás Felügyeleti és a Galaxy Gold program korábbi verziói kizárólag a TCP protokoll használatára voltak képesek.

MEGJEGYZÉS: Ha a központi egységnek V3.26 Riasztás felügyeleti, vagy V6.26 Táv Szervíz programmal kell kommunikálnia, a TCP opciót kell választania.

Ha az adatátvitel során az adatok titkosítása szükséges, az UDP protokollt kell választani.

Ennek az opciónak a programozási beállításától függetlenül a Táv Szervíz és SIA parancs vezérlő protokolljai minden esetben a TCP protokollt használják.

0=UDP

Az opció kiválasztása esetén az Ethernet modul a jelentések leadásakor az UDP formátumot fogja használni.

1=TCP

Az opció kiválasztása esetén az Ethernet modul a jelentések leadásakor az TCP formátumot fogja használni.

56.4.03=Távkapcsolat (Remote Access)

Az Ethernet modul egyik feladata a Galaxy központ távkarbantartási műveleteinek támogatása. Ebben a menüpontban az engedélyezett távoli hozzáférések paramétereit állíthatja be.

1=Hozzáférési időtartam (Access Period)

A menüpontban azt az időtartamot állíthatjuk be, amikor a Galaxy központ távolról hozzáférhető.

1=Kikapcsolva (Off)

A Galaxy központ a Galaxy Gold távprogramozói és karbantartó program számára nem hozzáférhető.

2=Teljes hatástalanítás (All Unset)

A Galaxy Gold szoftverrel csak akkor lehet a központhoz távhozzáféréssel csatlakozni, ha valamennyi csoport, vagy a teljes rendszer hatástalanított (kikapcsolt) állapotban van.

3=Bármelyik élesítve (Any Set)

A Galaxy Gold szoftverrel csak akkor lehet a központhoz távhozzáféréssel csatlakozni, ha bármely csoport, vagy a teljes rendszer élesített állapotban van.

4=Bármikor (Any Time)

A Galaxy központ táv hozzáféréssel bármikor elérhető.

2=Hozzáférési mód (Mode)

A menüpontban a hozzáféréssel kapcsolatos jogosultságokat, és a távhozzáférés kezdeményezésének paramétereit állíthatja be.

1=Közvetlen hozzáférés (Direct Access)

Az opció engedélyezése (a hozzáférési időtartam figyelembe vételével) bármikor engedélyezi a központhoz való hozzáférést. A kapcsolatfelvételt a Táv Szerviz program kezdeményezi. Amennyiben a hozzáférést kérő a kapcsolat felvételére jogosult, a kapcsolat felépül, és lehetővé válik a feltöltés, letöltés és távkarbantartási műveletek végrehajtása.

2=Menedzseri felhatalmazással (Manager Authorise)

Az opció engedélyezése esetén a kapcsolat csak akkor jöhet létre a Szerviz és a Galaxy központ között, ha erre a rendszer egy Menedzseri jogosultsággal rendelkező felhasználója előzetesen engedélyt ad.

Az eljárás végrehajtására két lehetőség áll rendelkezésre.

Időzített hozzáférés (Timed Access) – Ebben az esetben a Táv Szerviz programnak a Menedzser által kiadott engedély (47.1.2.0 opció) kiadásától számított 40 perc áll rendelkezésére a központhoz csatlakozásra. A csatlakozást követően a kapcsolat fenntartásának nincs időbeni korlátja. A kapcsolat megszakítását követően a Táv Szerviz 15 percen belül még újra felveheti a kapcsolatot a Galaxy központtal.

Visszahívás (Call Back) – A Menedzser a rendszerben a telepítő által rögzített Visszahívási IP címek (Call Back IP address) valamelyikének kiválasztásával utasítja a Galaxy központot, hogy lépjen kapcsolatba a Táv Szerviz programot futtató PC-vel (47.1.2.1 opció).

1=Visszahívási IP cím 1~5 (Call Back IP)

5 lehetséges IP cím és Port sorszám választható ki visszahívási célokra, melyet a telepítő a programozás során rögzített a rendszerben. Az öt IP cím használatával öt különböző Galaxy Gold programmal léphetünk kapcsolatba.

1=IP cím (IP Address)

Ide írja be a Galaxy Gold programot futtató számítógép IP címét.

2=Port sorszám (Port No.)

Ide írja be a Galaxy Gold programot futtató számítógép IP címéhez tartozó Port sorszámát. (Gyári alapbeállítása 10001.)

56.4.04=Automatikus tesztjelentés (Autotest)

Egy telepítői teszt beprogramozott időközönként automatikusan elküldhető a felügyeleti központba, a kommunikációs útvonal sértetlenségének ellenőrzése céljából.

1=Kezdési idő (Start Time)

A telepítő arra használja ezt az opciót, hogy beírja az első telepítői teszt elküldésnek időpontját. Az ezt követő telepítői tesztjelentéseket a **2=Időköz (Interval)** opciónál megadott érték figyelembe vételével küldi el a rendszer.

2=Időköz (Interval)

Ez az opció az telepítő tesztjelentések közötti időtartamot határozza meg, a **kezdési időt (Start Time)** követően. A beprogramozható tartomány **0~99** óráig terjed.

56.4.05=Telepítői teszt (Engineer test)

A telepítői teszt elküldhető a felügyeleti központba, ha beírta a jelentési útvonalhoz tartozó IP címet/port számot és Ügyfél számot (Account Number). Így meggyőződhet arról, hogy a felügyeleti központ veszi az Ethernet modul által küldött jelentéseket.

Ennek az opciónak a kiválasztásakor a kezelőegység kijelzőjén egy figyelmeztető üzenet látható:

FIGYELEM!!!ENT=ÜZENETE ELKÜLDÉSE (WARNING!!!ENT=SEND MESSAGE).

Nyomja meg az **enter** gombot a telepítői teszt üzenet elküldéséhez.

56.4.06=Kommunikációs hiba (Fail to Comm)

Ez az opció határozza meg a sikertelen kommunikációs kísérletek számát, mielőtt **Kommunikációs hiba (Comm Fail)** üzenetet az eseménynaplóba bejegyzésre kerülne.

Amikor egy riasztási állapotot, vagy eseményt kell lejelteni a Felügyeleti központba, akkor az Ethernet modul megkísérli a kapcsolatfelvételt a felügyeleti központokkal a beállított kommunikációs útvonalakon. Ha a sikertelen kommunikációs kísérletek száma eléri a beállított határértéket, az eseménynaplóba **Kommunikációs hiba (Fail to Comm)** bejegyzés kerül, mely tartalmazza a működésképtelen kommunikációs útvonal adatait is.

MEGJEGYZÉS: Ha a **Vevő (Receiver)** paramétert **Dupla (Dual)** opcióra programozta, akkor a rendszernek **mindkét** kommunikációs útvonalon sikeresen el kell küldeni a jelentést ahhoz, hogy az adatátvitel sikeresnek legyen minősítve.

56.4.07=Vonalhiba (Line fail)

A Vonalhiba paraméter beállítása határozza meg, melyik Ethernet csatlakozásokat kívánjuk felügyelet alá vonni. Az Ethernet modul programozható a hálózat elérhetőségének és az Ethernet modul és a vevőegységek közötti kommunikációs útvonal sértetlenségének felügyeletére is.

A Vonalhiba eseménynek (függetlenül attól, hogy a hálózat, vagy a kommunikációs útvonal hibája okozza) az 51.68 paraméterben meghatározott időtartamig fenn kell állnia ahhoz, hogy a rendszer vonalhibaként értékelje. Ha vonalhiba áll fenn, és egy felhasználó a rendszer élesítését kísérli meg az 51.68 paraméterben meghatározott késleltetési időtartamon belül, a vonalhibát a rendszer azonnal naplózza és kijelzi.

1=Hálózat (Network)

A paraméter beállítása szolgál az Ethernet modul és a hálózat kapcsolatának ellenőrzésére.

0=Kikapcsolva (Off)

Ha a paramétert **Off** (Kikapcsolva) értékre programozzuk, a rendszer nem ellenőrzi az Ethernet modul és a hálózat közti kapcsolat meglétét. Ha a hálózat nem elérhető, vagy az Ethernet modult lecsatlakoztatjuk a hálózatról, hibajelzés nem keletkezik.

1=Engedélyezve (Available)

Ha a paramétert **Available** (Engedélyezve) értékre programozzuk, a rendszer folyamatosan ellenőrzi az Ethernet modul és a hálózat közti kapcsolat meglétét. Ha a hálózati kapcsolat megszakad, vagy az Ethernet modult lecsatlakoztatjuk a hálózatról, azonnali vonalhiba jelzés keletkezik. Az eseménynaplóba bejegyzett Vonalhiba esemény megjegyzési rovatában ugyanakkor megjeleníti, hogy a Vonalhiba jelzés kiváltó oka a LAN vagy WAN hálózat kimaradása volt.

2=Jelentési útvonal (Signal path)

A paraméter beállítása határozza meg, hogy az Ethernet modul melyik jelentési útvonalát kívánjuk felügyelni. A felügyelet egy úgynevezett Életjel (Heartbeat) továbbításával történik az Ethernet modultól a vevőegység között. Az Ethernet modulnak érzékelnie kell az Életjel átvitelét az 56.4.2.7 (Alarm Reporting Heartbeat) opcióban beállított időtartam ideje alatt, ellenkező esetben Vonalhiba jelzés keletkezik. A Vonalhiba jelentés tartalmazza a működésképtelen kommunikációs útvonal adatait, és az útvonalhoz tartozó célállomás IP címét.

MEGJEGYZÉS: A csoportok használatának engedélyezése esetén az elsődleges kommunikációs útvonal hibájakor a rendszer az IP címet nem írja ki.

Az útvonalak vagy minden útvonal kiválasztására számos opció áll rendelkezésre.

1=Elsődleges (Primary)

A paraméter engedélyezése esetén az Ethernet modul csak az elsődleges kommunikációs útvonal működőképességét felügyeli, a többi nem.

2=Másodlagos (Secondary)

A paraméter engedélyezése esetén az Ethernet modul csak a másodlagos kommunikációs útvonal működőképességét felügyeli, a többi nem.

3=Riasztás felügyelet (Alarm monitor)

A paraméter engedélyezése esetén az Ethernet modul csak a Riasztás Felügyeletben érintett kommunikációs útvonal működőképességét felügyeli, a többi nem.

4=Bármely (Any)

A paraméter engedélyezése esetén az Ethernet modul minden kommunikációs útvonal működőképességét felügyeli. Ha a felügyelet bármely kommunikációs útvonalon működési hibát érzékel, vonalhiba jelzés következik be.

5= Mind (All)

A paraméter engedélyezése esetén az Ethernet modul minden kommunikációs útvonal működőképességét felügyeli. Vonalhiba jelzés azonban csak akkor következik be, ha az Ethernet modul minden kommunikációs útvonalon működési hibát érzékel.

56.4.08=SIA vezérlés (SIA control)

SIA vezérlő protokoll használata esetén biztonsági célból ide kell beírni a SIA vezérlő kódokat kibocsátó számítógép IP címét, ezzel is biztosítva, hogy az Ethernet modul csak az erről az IP címről érkező (tehát jogosult) vezérlő parancsokat fogadja el.

1= IP cím (IP Address)

Az IP cím formátuma XXX.XXX.XXX.XXX. Az elválasztó pont az egyes azonosító számsorok között automatikusan beíródik, ha mégsem, a * gomb lenyomásával beírhatja

56.4.09=Titkosítás (Encrypt)

Az Ethernet modul minden kommunikációs formátum használata esetén képes egy 128 bites titkosító kód beépítésére. A paraméter célja a titkosítási funkció engedélyezése/tiltása.

1=Riasztási jelentés (Alarm report)

A paraméter beállításával az elsődleges és másodlagos kommunikációs útvonal titkosítási funkcióját vezérelhetjük. Gyári alapbeállítása **Kikapcsolva**.

0=Ki (Off)

A paraméter beállítása esetén az elsődleges és másodlagos kommunikációs útvonal üzeneteinek titkosítása nincs engedélyezve.

1=Be (On)

A paraméter beállítása esetén az elsődleges és másodlagos kommunikációs útvonal üzeneteinek titkosítása engedélyezve van. Természetesen a vevőegységnek is alkalmasnak kell lennie a titkosított adatok fogadására.

2=Táv hozzáférés (Remote Access)

A paraméter beállításával a Galaxy Gold programmal történő kommunikáció titkosítási funkcióját vezérelhetjük. Gyári alapbeállítása **Kikapcsolva**.

0=Ki (Off)

A paraméter beállítása esetén a Galaxy Gold távhozzáférések kommunikációja során az üzenetek titkosítása nincs engedélyezve.

1=Be (On)

A paraméter beállítása esetén a Galaxy Gold távhozzáférések kommunikációja során az üzenetek titkosítása engedélyezve van.

3=SIA vezérlés (SIA control)

A paraméter beállításával az Ethernet modul és a SIA vezérlő kódokat kibocsátó számítógép közötti kommunikáció titkosítási funkcióját vezérelhetjük. Gyári alapbeállítása **Kikapcsolva**.

0=Ki (Off)

A paraméter beállítása esetén az Ethernet modul és a SIA vezérlő kódokat kibocsátó számítógép közötti kommunikáció titkosítása nincs engedélyezve.

1=Be (On)

A paraméter beállítása esetén az Ethernet modul és a SIA vezérlő kódokat kibocsátó számítógép közötti kommunikáció titkosítása engedélyezve van.

4=Riasztás felügyelet (Alarm monitoring)

A paraméter beállításával a Riasztás Felügyeleti funkció működésében érintett kommunikációs útvonalak titkosítási funkcióját vezérelhetjük. Gyári alapbeállítása **Kikapcsolva**.

0=Ki (Off)

A paraméter beállítása esetén a Riasztás Felügyeleti kommunikációs útvonal üzeneteinek titkosítása nincs engedélyezve.

1=Be (On)

A paraméter beállítása esetén a Riasztás Felügyeleti kommunikációs útvonal üzeneteinek titkosítása engedélyezve van. Természetesen a vevőegységnek is alkalmasnak kell lennie a titkosított adatok fogadására.

56.4.10=Tartalék modul (Backup module)

A paraméter beállításával az Ethernet modul vonalhibájának esetére lehetőség van egy tartalék kommunikációs modult üzembe állítani, hogy az elsődleges kommunikációs útvonal működőképességét fenntarthassuk. Választható 6 opciója:

- 1=Ki (Off)
- 2=Külső Telekom modul (Ext. Telecoms)
- 3=Külső RS232 (Ext RS232)
- 4=ISDN
- 5=Belső Telekom modul (Int. Telecoms)
- 6=Belső RS232 1 (Int RS232 1)

5=Külső Telekom modul (Ext Telcoms)

A külső telekom modul ugyanazt a menü struktúrát és funkciókat tartalmazza, mint a belső telekom modul, az alábbi kivételekkel:

11 Kommunikációs hiba (Fail to comm)

Ezt a paramétert nem az idő alapján, hanem a kapcsolatfelvételi kísérletek száma alapján vezérli.

15 Tartalék modul (Backup module)

A paraméter beállításával lehetőség van egy újabb kommunikációs modul üzembe állítására, ha a külső telekom modul meghibásodna, hogy az elsődleges kommunikációs útvonal működőképességét fenntarthassuk. Választható 6 opciója:

- 1=Ki (Off)
- 2=Külső RS232 (Ext RS232)
- 3=ISDN
- 4=Ethernet
- 5=Belső Telekom modul (Int. Telecoms)
- 6=Belső RS232 1 (Int RS232 1)

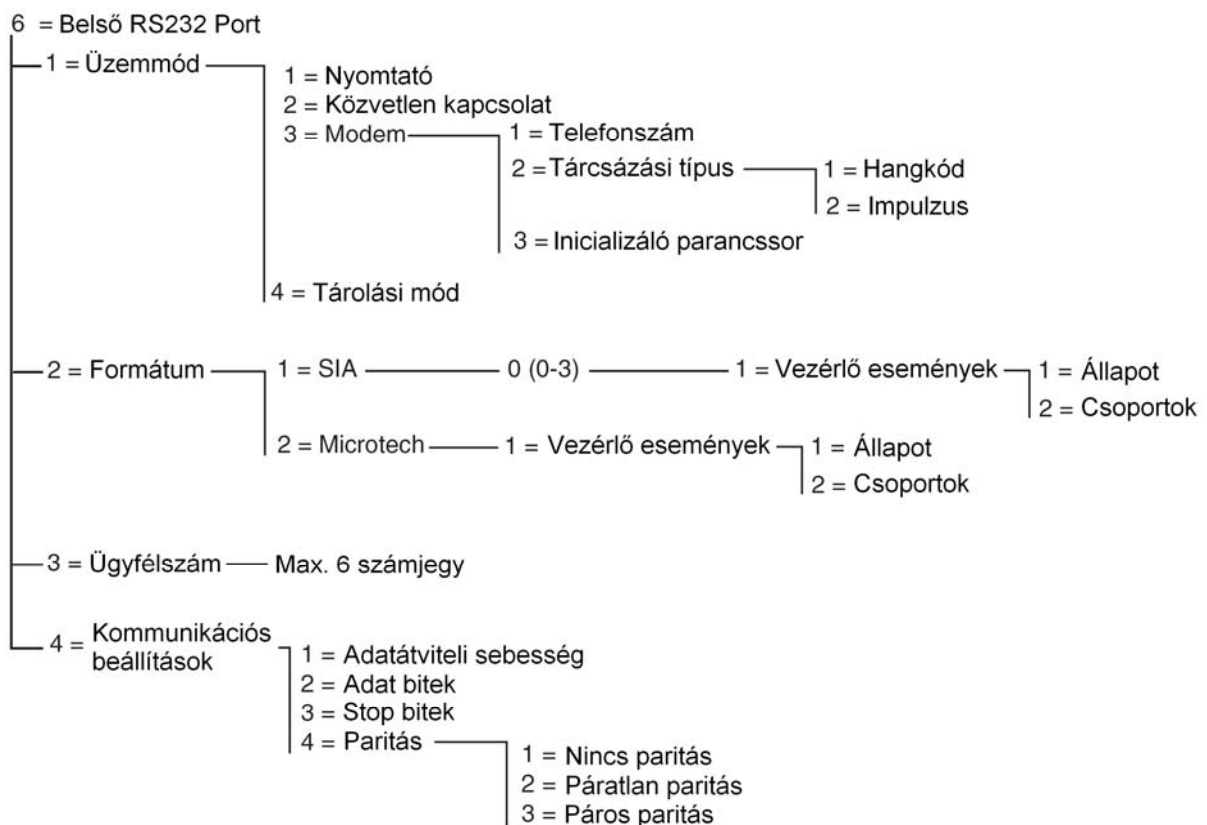
6 = Belső RS232 port**A belső RS232 modul programozási menü szerkezete**

A Galaxy Dimension sorozatú központok egy belső RS232 soros portot is tartalmaz. A port jellemzői:

A központ beállításaitól függetlenül programozható:

- Az adatátviteli sebesség (Baud Rate) értéke 300~56K között választható, a lehetőségeknek megfelelően.
- A kommunikáció adathossza, paritása is stop bitje szintén programozható.
- Felügyelhető (opcionális, programozható funkció).
- Programozható a paneltől függetlenül.

Az RS232 port beállításai szerint felhasználható:

- A központ és egy számítógép összekapcsolására.
- Soros modem csatlakoztatására.
- Más gyártó által készített, kommunikációs céljára használható, külső modem csatlakoztatására.
- Soros nyomtató csatlakoztatására.
- Soros, vezeték nélküli adóegységek csatlakoztatására.

56.6.1 Üzem mód (Mode)

Az Üzem mód (Mode) menüpont a belső kommunikációs port felhasználásának célját határozza meg.

1= Nyomtató (Printer)

Válassza ezt a beállítást, ha a Galaxy központ soros portjára egy nyomtató egységet kíván csatlakoztatni.

2= Közvetlen kapcsolat (Direct)

Válassza ezt a beállítást, ha a Galaxy központ és a Galaxy Gold programot futtató számítógép elég közel van egymáshoz ahhoz, hogy csatlakoztatásukat egy egyszerű RS232 kábellel biztonságosan meg lehessen oldani.

3= Modem

Válassza a Modem menüpontot, ha a Galaxy központnak a számítógéppel egy modemen át a telefonhálózaton keresztül kell csatlakoznia.

1= Telefonszám (Telephone No.)

Ide kell beírnia azt a telefonszámot, melyhez a távoli számítógép csatlakoztatva van.

2= Tárcsázási típus (Dial Type)

Ide kell beírnia a Galaxy központ körzetében használatos tárcsázási típust (Impulzusos vagy Hangkódos).

3= Inicializáló parancssor (Init String)

Az inicializáló parancssor egy alfanumerikus karakterekből álló, úgynevezett sztring. Feladata a soros portra csatlakoztatott modem felélesztése, és működőképes alaphelyzetbe állítása, a működési paraméterek gyorsbeállítása. A modemek inicializáló sztringjéről bővebben a modem telepítési leírásában olvashat.

4= Tárolási mód (Storage Mode)

Ez az üzemmód teszi lehetővé a Galaxy központnak, hogy szimulálja egy külső RS232 modul jelenlétét. Erre azért van szükség, hogy egy másik Galaxy központot csatlakoztathassunk az RS232 portra, a programozási adatok átmásolása céljából. A funkció teljes körű leírásának áttekintését az A Melléklet tartalmazza.

56.6.2= Formátum (Format)

Az opció használatával beállítható az események továbbítására használt riasztási jelentési formátum.

Az RS232 port használata során két formátum közül választhat:

1= SIA (Security Industries Association)

A programozás részleteinek áttekintéséhez lapozzon a Telecom modul Formátum menüpontjának leírásához (56.1.2)

2= Microtech

A programozás részleteinek áttekintéséhez lapozzon a Telecom modul Formátum menüpontjának leírásához (56.1.3)

Megjegyzés: Az RS232 port SIA és Microtech formátumok programozása és menüstruktúrája azonos a Telecom modulnál használatossal.

56.6.3= *Ügyfélszám (Account No.)*

A vevőegység az Ügyfélszám alapján fogja azonosítani a jelentést küldő Galaxy központot. Az ügyfélszámot valamennyi jelentés tartalmazza. Az ügyfélszám hossza maximum 6 számjegy lehet. A korábban beírt adatokat a **B** gomb lenyomásával (egyenként, visszafelé) törölheti.

56.6.4= *Kommunikációs Beállítások (Comms Setup)*

A belső RS232 port és a távoli számítógép közötti soros kommunikáció létrejöttének közvetlen feltétele a portok 4 alap paraméterének azonos beállítása.

1= Adatátviteli sebesség (Baud Rate)

Az adatátviteli sebesség a másodpercenként átadott adatbitek (bps/bit per second) számát jelöli.

Választható értékei az alábbiak:

1=300; 2=600; 3=1200; 4=2400; 5=4800; 6=9600 (alapbeállítás); 7=19200; 8=38400;
9=57600.

2= Adat bitek (Data bits)

Választható beállítási értékei:

1=5; 2=6; 3=7; 4=8 (alabeállítás).

3= Stop bitek

Választható beállítási értékei:

1=1 (alapbeállítás); 2=2.

4= Paritás (Parity)

Választható beállítási értékei:

1=Nincs paritás (No parity) (alapbeállítás).

2=Páratlan paritás (Odd parity)

3=Páros paritás (Even parity)

7=Hang (Audio)

Ebben a szekcióban konfigurálhatja a hangátvitel beállításait, és a hang megerősítést a riasztásokhoz. Minden rendszercsoporthoz hozzárendelhető egy hang csatorna, csatornánként maximum három mikrofonnal. A központ beprogramozható, hogy egy riasztási eseményt követően elküldje az adott riasztáshoz tartozó rögzített hanganyagot, és élő hangot küldjön át telefon (PSTN) vonalon közvetlenül a távfelügyeleti központba.

A következő menüopciók állnak rendelkezésre:

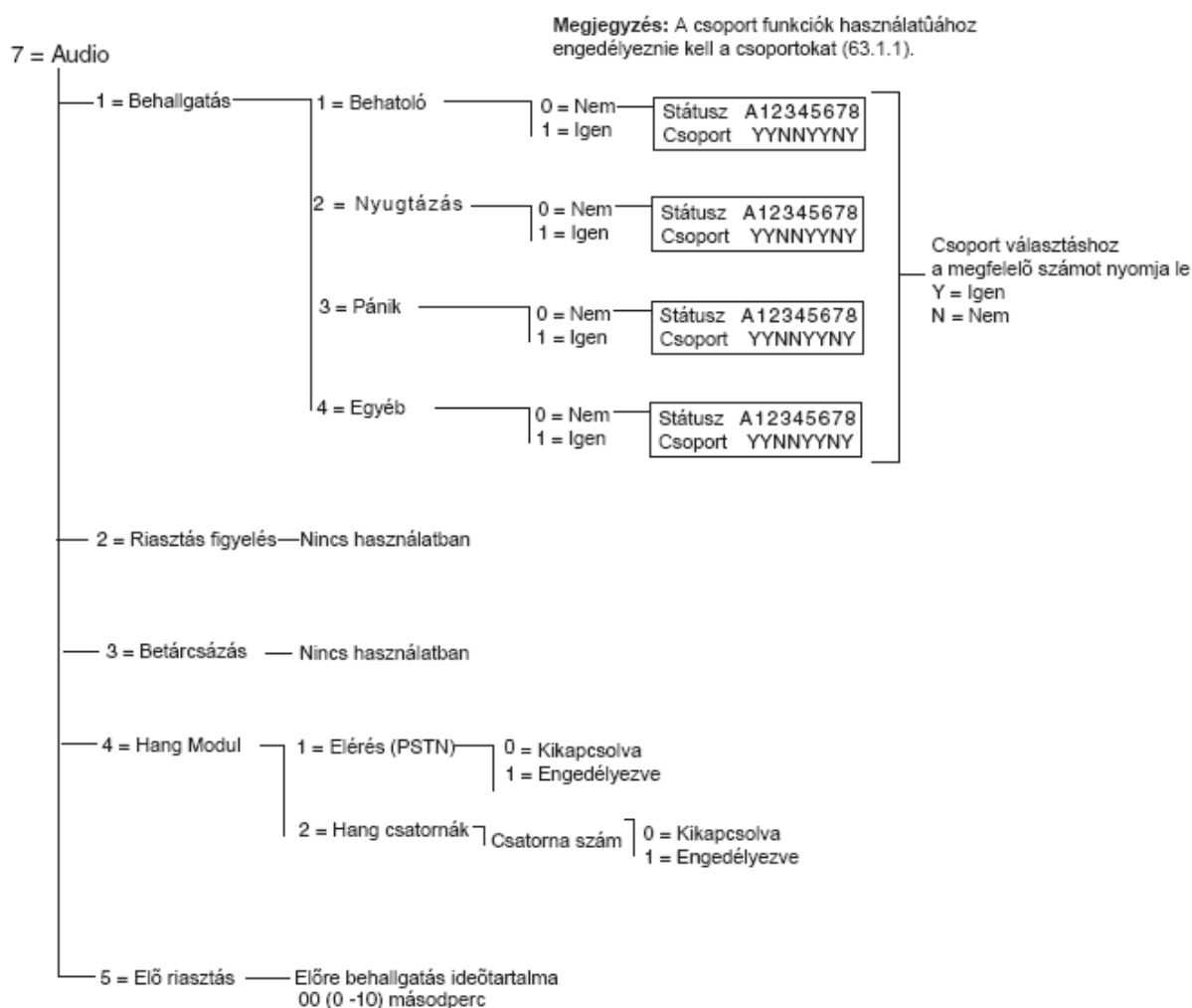

Hang átvitel beállítások menürendszere.

56.7.1 Behallgatás (Listen-In)

Ez a beállítás teszi lehetővé a távfelügyeleti központ operátorának, hogy egy beérkező riasztás jelzés után behallgatást eszközöljön a helyszínen. A riasztás típusa, és a csoport, ami aktiválja a behallgatás funkciót itt állítható be:

Megjegyzés: Ha a technikus a behallgatás funkciót **1=Behatólás** esetén akarja engedélyezni, akkor a **2=Megerősítés** funkciót **NO** (kikapcsol) állapotba kell állítania. Ha **2=Megerősítés** esetén akarja aktiválni a behallgatás funkciót, akkor az **1=Behatólás** funkciót kell **NO** (kikapcsol) állapotba állítania

1=Behatóló (Intruder)

Ha Y (yes - igen) állapotban van az adott csoportnál, akkor az rendszer engedélyezi a behallgatás funkciót, egy behatólás jelzés vagy belépési időtúllépés átjelzés után a távfelügyeleti központ számára.

Megjegyzés: A csoport módot (63.1.1) engedélyezni kell.

2 = Megerősítés (Confirm)

Ha Y (yes - igen) állapotban van az adott csoportnál, akkor az rendszer engedélyezi a behallgatás funkciót, egy megerősítés átjelzést követően.

3 = Pánik (PA's)

Ha Y (yes - igen) állapotban van az adott csoportnál, akkor az rendszer engedélyezi a behallgatás funkciót, egy hangos vagy csendes pánik jelzést követően.

4 = Egéb (Others)

Ha Y (yes - igen) állapotban van az adott csoportnál, akkor az rendszer engedélyezi a behallgatás funkciót, egy tűz jelzés után.

56.7.2(Riasztás figyelés (Alarm Monitoring))

Nincs használatban.

56.7.3Betárcsázás(Dial In)

Nincs használatban.

56.7.4hang modul (Audio Module)

Ebben az opcióban engedélyezheti a Hang Interfész modult, és állíthatja be a csatornákat, amik egy riasztási esemény után rögzítik a hangot.

1 = Elérés (Path (PSTN))

Ez az opció a PSTN vonalat jelöli ki a kommunikáció vonalaként a központ, és a távfelügyeleti központ között amennyiben **1=Engedélyezett(Enabled)** állapotban van.

2 = Hang Csatornák (Audio Channels)

Ez az opció vezérli a hangcsatornákat, és engedélyezi a csoportok hozzárendelését a csatornákhöz. Itt választható ki a csatorna minden egyes csoporthoz amin a kommunikáció történik a távfelügyeleti központtal. A csatornáknak négy jegyű száma a következőt jeleni:

például: csatorna9024

- 9=vonal szám (line number) fix
- 0 = Hang interfész száma (Audio Interface number) fix
- 2 = Multiplexer modul száma (Mux Module number)
- 4 = Hang csatorna (Audio channel.)

Az **ent** billentyű lenyomásával megkapja az aktuális csatorna állapotát, például:

ENABLED	9024A1	Csoport száma
0=DISABLED		

Az **ent** billentyű újbóli lenyomásával kikapcsolja a hang csatornát, és a csoport hozzárendelés jelenik meg:

Channel	9024
[ent] to select	

Az **A** és **B** gombokkal tallózhat a lehetséges csatornák között.

56.7.5 Elő riasztás (Pre Alarm)

Ez az opció állítja be a riasztás késleltetési időt. A hangcsatorna folyamatosan rögzít egy 10 másodperces ablakban. Riasztás érkezésekor leállítja a rögzítést és eltárolja az előző 10 másodpercet. A riasztás késleltetés ideje az Elő hallgatási idő(Pre listen time) paraméterben adható meg.

Elő hallgatási idő (Pre Listen Time)

Értéke 00 és 110 másodperc között változtatható. Az beállítás alapértéke 5 másodperc, ami azt jelenti, hogy a riasztás előtti 5 másodpercet rögzíti.

57. opció – Rendszer nyomtatás (System Print)

A **Rendszer nyomtatás** (System Print) opció lehetővé teszi a rendszer programozási részleteinek kinyomtatását. A nyomtató kimenet kialakítása a:

1=Nyomtató modul (Printer module) vagy a

2=Belső Soros Port (Int RS2323 1) felhasználásával történhet.

Bármelyik megoldást is választjuk, a nyomtató kimenet használata során a következő táblázatban látható menü opciókat használhatjuk.

	Menü opció	Menü sorszám
01	Rendszer adatok	23
02	Kódok	42
03	Paraméterek	51
04	Zónák	52
05	Kimenetek	53
06	Kapcsolatok	54
07	Kommunikáció	56
08	ISDN	56.3
09	Csoportok	63
10	Kezelőegységek	58
11	Időzítők	65
12	Eseménynapló	22
13	Mind (1-11. tétel)	

6-25 Táblázat: Rendszer nyomtatási opciók

Egy nyomtatási opció kiválasztása

A kívánt nyomtatási opciót a 01-12. opciószám beírásával, illetve az **A** és **B** gomb használatával, majd az **enter** gomb megnyomásával választja ki. A **11. nyomtatási opció**, tehát az **Eseménynapló** (Event Log) kiválasztása esetén a rendszer rákérdez a kiválasztandó **Csoportra** (Groups). A nyomtatási lista csak azokat az eseményeket mutatja, amelyeket a kiválasztott csoportok tároltak el. A nyomtatás bármikor megszakítható az **esc** gomb megnyomásával.

MEGJEGYZÉS: A Galaxy központ első kommunikációs vonalára csatlakoztatni kell egy sorsos nyomtatót, mielőtt a nyomtatás opciót kiválasztaná. Ha nincs bekapcsolva, vagy csatlakoztatva a nyomtató, akkor a kijelzőn a **Nyomtató üzenen kívül / Esc kilép** (Printer off-line / ESC to abort) üzenet látható. Nyomja meg az **esc** gombot, és hozza helyre a problémát.

Időzítők nyomtatása

A **10= Időzítők** (Timers) tétel kinyomtatásával megkaphatja az összes olyan időzítési részbeállítást, amelyet a **65= Időzítők** (Timers) opcióban beállítottak. A lista tartalmazza az automatikus élesítési időt, az előfigyelmeztetési időtartamot és a kizárási időket.

58. opció – Kezelőegység (Keypad)

A Galaxy riasztóközponthoz csatlakoztatott kezelőegységhez egyedi jellemzők rendelhetők hozzá, amelyek lehetővé teszik, hogy minden egyes kezelőegység különböző módon reagáljon.

Amikor kiválasztja a **Kezelőegység (Keypad)** opciót, akkor a rendszerhez csatlakoztatott első kezelőegység beállítási részletei jelennek meg a kijelzőn.

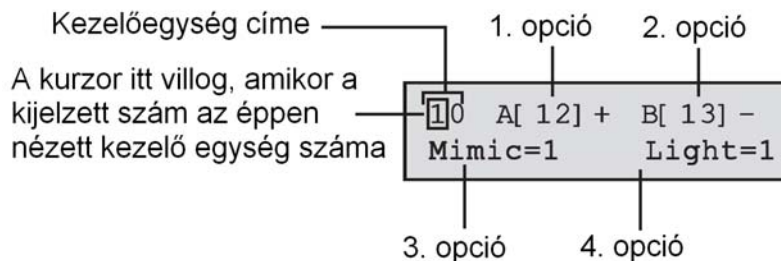

A kívánt kezelőegységet a kezelőegység cím beírásával, illetve az **A** és **B** gomb használatával, majd az **enter** gomb megnyomásával választhatja ki. A kezelőegységen ilyenkor ez a felirat látható: **1= A-gomb (A-Key)**. Nyomja meg az **A** és **B** gombot a kívánt opció kiválasztásához, majd nyomja meg az **enter** gombot.

MEGJEGYZÉS: Amennyiben a jelenleg éppen használt kezelőegység címe látható a kijelzőn, akkor a kezelőegység cím első számjegye fölött egy fekete négyzet villog.

1= A-gomb (A-Key)

Kód állapot (Code Status)

Ez az opció egy menü funkciót rendel hozzá az **A** gombhoz. Az opció kiválasztásakor a kezelőegység kijelzőjén ez látható **1: Kód állapot (Code Status)**. Ez határozza meg az **A** gomb működési módját:

0: Kikapcsolva [] – A gomb letiltva

1= Kóddal [+] (With Code +) – Az **A** gomb működéséhez először kódot kell beírni.

2= Kód nélkül [-] (No Code-) – Kód nem szükséges, az **A** gomb egy megnyomásra működik.

Válassza ki a kívánt **Kód állapotot (Code Status)** és nyomja meg az **enter** gombot.

MEGJEGYZÉS: A gombhoz hozzárendelt **Kód állapot (Code Status)** a kezelőegység cím kiválasztásakor a kijelzőn látható. Például az A[12]- azt jelzi, hogy az **A** gombhoz nincs szükség felhasználói kódra.

Menü opció

Ahhoz, hogy hozzárendeljen egy menü opciót az **A** gombhoz, nyomja meg az **A** gombot, hogy rálépjen a **2= Menü opció** (Menu Option) tételre, majd nyomja meg az **enter** gombot. A kezelőegységen a jelenleg hozzárendelt menü opció látható.

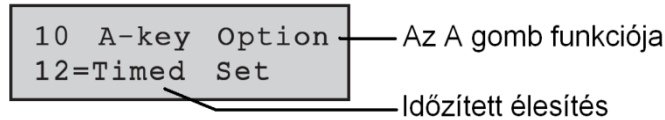

Egy új menüfunkció hozzárendeléséhez írja be a teljes menü opció számot (11-59), vagy az **A** és **B** gombok nyomkodásával vigye a kijelzőre a kívánt opciót. Nyomja meg az **enter** gombot a kiválasztás elfogadásához, és az előző menüsintre való visszatéréshez.

2= B gomb

A **B** gomb programozása azonos az **A** gombéval.

3= Csipogó másolása (Buzzer Mimic)

Ez az opció azt határozza meg, hogy a kezelőegység csipogója másolja-e a beprogramozott kezelőegység kimenet funkcióját (lásd **53. opció=Kimenetek programozása – Program Outputs**). A kezelőegység kimenet alapbeállítású funkciója a **Belépési/Kilépési hangjelzés** (Entry/Exit Horn), az alapbeállítású **Másolás** (Mimic) beállítás pedig be van kapcsolva (On), ennélfogva gyári beállítás esetén a kezelőegység csipogó **Belépési/Kilépési hangjelzőként** (Entry / Exit Horn) működik.

A kezelőegység csipogójának a kimenet működését másoló funkciójának letiltásához válassza a **0= Kikapcsolva** (Off) beállítást.

4= Háttérfény (Backlighting)

Ez az opció azt határozza meg a kezelőegység háttérfényének működését. Választható értékei a következők:

- 0=** Mindig kikapcsolva
- 1=** Mindig bekapcsolva (alapbeállítás)
- 2=** Bekapcsolva, amikor a rendszer hatástalanítva van.
Kikapcsolva, amikor a rendszer élesítve van.
Gombnyomás esetén bekapcsol.
- 3=** Élesítés és hatástalanítás közben bekapcsolva.
Gombnyomás esetén bekapcsol.
Kikapcsol a kezelőegység időtúllépéskor, és amikor kilépnek a menüből.
- 4=** Gombnyomáskor bekapcsol
Kikapcsol kezelőegység túllépéskor, és amikor kilépnek a menüből.

5= Kezelőegység elnémítás (Keypad Mute)

Ez az opció lehetővé teszi az érvényes gombnyomásokhoz normál esetben kapcsolódó csipogás letiltását. Ez a lehetőség fokozza a biztonságot és csökkenti a kezelőegység szabotálásának lehetőségét, ha nyilvános területen van elhelyezve.

Amikor a **Némítás** (Mute) opció **1= Bekapcsolt** értékre van állítva, és a kezelőegységen a normál kijelezés látható, akkor a gombnyomások csendesek. Nem jelennek meg a * karakterek, és a kezelőegység háttérfénye is kikapcsolva marad. Egy érvényes kód beírását követően a kezelőegység visszaáll a normál működésre, vagyis a gombnyomásokat nyugtázó csippantások kísérik, és a háttérfény is a megszokott módon bekapcsol. A **Némítás** (Mute) funkció alapbeállításban le van tiltva (**0= Kikapcsolva**).

Kezelőegység letiltás (Keypad Disable)

A kezelőegység letiltható, amennyiben a kezelőegység címét egy kapcsolat végpontjaként programozza be (lásd **54. menü opció=Kapcsolatok** – Links). Amikor a kapcsolat forrása aktiválódik, a kezelőegység nem reagál semmilyen gombnyomásra, azonban az LCD a kezelőegység csipogója, és a kezelőegység kimeneti készülék normál módon működik.

6= *Állapot megjelenítés (Show Status)*

Az opció lehetővé teszi a csoportok élesítettségi állapotának megjelenítését a kezelőegység kijelzőjén. Amikor az **Állapot megnézés** (Show Status) funkció engedélyezve van, akkor a normál kijelzés részeként a * és # gomb egyidejű megnyomásával megjeleníthető a csoport élesítettségi állapota.

F= Hiba;
R= Kész;
S= Élesítve;
P= Rész élesítés;
L= Kizárva;
– = Nincs csoport hozzárendelve a kezelőegységhez

STATUS	1	2	3	4	5	6	7	8
Groups	R	R	S	R	L	P	P	F

Csoport blokkok

MEGJEGYZÉS: Az **Állapot megjelenítés** (Show Status) funkció megmutatja a csoportok élesítettségi állapotát, akkor is, amikor a rendszer élesítve (a kijelző üres) és akkor is, amikor hatástalanítva van (normál kijelezés). Az **Állapot megjelenítés** (Show Status) nem működik telepítói üzemmód közben.

A * és # gombok ismételt lenyomása a kijelzést a csoportok állapotának egyenkénti megjelenítésére váltja át. A csoportok közötti léptetéshez nyomja meg egyszerre a * és **A**, vagy a * és **B** gombot.

A * és # gombok ismételt megnyomásával a kezelőegység visszatér a normál kijelzéshez.

Több csoportos rendszerek

A nagyobb Galaxy központok 32 csoportot tartalmaz. Ezek nyolc csoportos blokkokban nézhetők meg a kezelőegységen, amelyek A, B, C és D részre vannak felosztva. Az egyes csoport blokkok közötti léptetéshez nyomja meg az **A** vagy **B** gombot.

7= *Kezelőegység csoportok (Keypad Groups)*

Minden kezelőegység hozzárendelhető kiválasztott csoportokhoz. A kezelőegység ezt követően csak azokra a felhasználói kódokra reagál, amelyek a kiválasztott csoportokkal közösek, és csak azoknak a csoportoknak a riasztási információit jelzi ki, amelyekhez hozzá van rendelve.

Amennyiben az összes csoporthoz hozzárendelt felhasználói kódot írnak be egy olyan kezelőegységen, amely csak egyetlen csoporthoz van hozzárendelve, a felhasználó akkor is

hozzáférhet a számára elérhető összes csoporthoz. A felhasználó működése nincs azokra a csoportokra korlátozva, amelyek a kezelőegységhez vannak hozzárendelve, amennyiben van legalább egy közös csoportjuk. Ez azt jelenti, hogy például a csak első csoporthoz hozzárendelt kezelőegységen élesíthető az 1. 2. 3. és 4. csoport is egy olyan kóddal, amelyhez mindezek a csoportok hozzá vannak rendelve.

Kezelőegység csoport korlátozás (Keypad Group Restriction)

Amennyiben a hozzáférést csak olyan csoportokra akarja korlátozni, amelyek mind a felhasználónál, min a kezelőegységnél közősek, nyomja meg a * gombot, amikor a csoportokat hozzárendeli a kezelőegységhez. Ez azt jelent, hogy csak a közös csoportok élesítődnek (2. és 3. csoport), amikor a rendszert az 1. 2. és 3. csoporthoz hozzáférő felhasználó élesíti egy olyan kezelőegységen, amely a 2. 3. és 4. csoporthoz van hozzárendelve.

Kezelőegység csoportok kijelölése

A **Kezelőegység csoportok** (Keypad Groups) opció kiválasztásakor a kijelzőn megjelennek a kezelőegységhez pillanatnyilag hozzárendelt csoportok (alapbeállításban minden csoport hozzá van rendelve). A kijelölési állapotot a csoport szám megnyomásával lehet átváltani.

Több csoportos rendszerek

A Galaxy 520 központ használata esetén 32 csoport áll rendelkezésre. Ezek nyolc csoportos blokkokban nézhetők meg a kezelőegységen, amelyek A, B, C és D részre vannak felosztva. Az **A** és **B** gombok megnyomásával mozoghat a csoport blokkok között, az **1-8** gombok megnyomásával hozzárendelheti a blokkon belüli megfelelő csoportot a felhasználóhoz.

Amikor a kívánt csoportok hozzá vannak rendelve a felhasználóhoz, nyomja meg az **enter** gombot a programozás elfogadásához, és az előző menüszintre történő visszatéréshez.

Megjegyzés: Az 53. menüpontban is állítható a csipogó működése, függetlenül a kezelő csoport paramétertől.

59. opció – Gyorsmenü (Quick Menu)

A Galaxy gyorsmenü tíz menü opcióból áll, amelyet minden 2.3 szintű (és magasabb) felhasználói kód el tud érni, akinek a kódszintjéhez nincs hozzárendelve a *. Ez az opció lehetővé teszi a gyorsmenü átprogramozását a menü opciók közül válogatva bármilyen összeállításra. A **Gyorsmenü** (Quick Menu) gyári alapbeállítását a következő táblázatban láthatja.

	Menü opció		Felhasználói szint
0	Zónakihagyás	11	3
1	Kényszerített élesítés	14	3
2	Belépésjelző	15	3
3	Zóna megjelenítés	21	4
4	Napló megjelenítés	22	4
5	Nyomtatás	24	4
6	Séta teszt	31	5
7	Idő / Dátum	41	6
8	Kódok	42	6
9	Nyári időszámítás	43	6

6-2. Táblázat: Gyorsmenü opciók

A gyorsmenü módosítása

A Gyorsmenü (Quick menu) opció kiválasztásakor a gyorsmenühöz hozzárendelt első opció beállításai láthatók a kijelzőn. Ez magában foglalja a gyorsmenü helyet, a hozzárendelt menü opciót, a teljes opciószámot és az opcióhoz hozzárendelt pillanatnyi felhasználói szintet is.

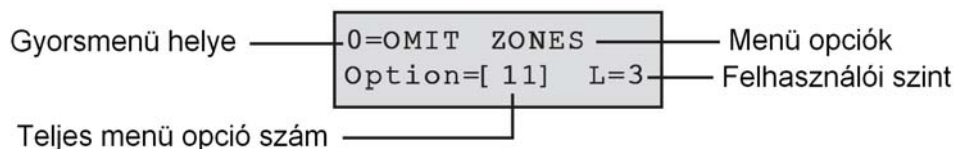

Válassza ki a módosítandó gyorsmenü számot a **0-9** opciószám beírásával, illetve az **A** és **B** gomb használatával, majd nyomja meg az **enter** gombot. A kijelző megmutatja a gyorsmenü helyét, és a pillanatnyilag hozzárendelt teljes menü opció számot.

A gyorsmenü módosításához írja be a teljes menüs opció számot **11-59**-ig, illetve az **A** és **B** gomb megnyomásával keressen addig, amíg a kívánt menü opció nem látható a kijelzőn. Nyomja meg az **enter** gombot a kiválasztás elfogadásához, és az előző menüsintre történő visszalépéshez. A gyorsmenü opció törléséhez nyomja meg a * gombot a menü opció szám helyett. A kijelzőn a **** :Használaton kívül** (**= Not Used) felirat látható.

A rendszer átrendezi a gyorsmenüt a szükséges legalacsonyabb felhasználói hozzáférési szint szerinti sorrendben. Ennél fogva, ha **0** gyorsmenü szám van kijelölve egy olyan menü opcióhoz, amely magasabb hozzáférési szintű, mint a 2. 3. és 4., akkor a menü átrendeződik, és a kijelzőn az látható, hogy az opció most a 4. számú.

MEGJEGYZÉS: Gyorsmenü opciót nem lehet duplán kijelölni. A kijelzőn ekkor **Dupla beírás** (Duplicate Entry) üzenet lesz látható, és a rendszer egy új opció hozzárendelését kéri.

2. Telepítő

61. opció – Diagnosztika (Diagnostics)

Ez az opció lehetővé teszi többféle diagnosztikai teszt futtatását a rendszeren, értékes információkat nyújtva a Galaxy és a hozzá csatlakoztatott modulok üzemi állapotáról.

A Galaxy **diagnosztikai** (Diagnostics) funkciója által végrehajtott opciók a következők:

- A Galaxy központ és a rendszer más moduljai közötti kommunikáció integritásának ellenőrzése
- Feszültség mérés
- Áramerősség mérés
- Ellenállás mérés
- Modul verziószámának ellenőrzése
- Memória teszt
- Biztosítékok ellenőrzése

A funkció működése szerint két részre bontható: **Aktuális** és **Rögzített**.

Az **Aktuális** opció valós idejű diagnosztikai információkat szolgáltat a Galaxy rendszer állapotáról.

A **Rögzített** opció egy pillanattfelvételt készít a Galaxy rendszer diagnosztikai állapotáról, és el is menti.

1 Aktuális

A **Diagnosztikai** opciók a következők:

1. **Memória teszt** (Memory Test) – ellenőrzi a Galaxy memóriájának állapotát.
2. **Kezelőegység kommunikációk** (Keypad Comms) – A kommunikációs szint a Galaxy központ és a kezelőegységek között.
3. **RIO kommunikációk** (RIO Comms) – Az egyes RIO modulok feszültsége és verziószáma, valamint a kommunikációs szint a Galaxy központ és a RIO modul között.
4. **Tápegység kommunikációk** (PSU Comms) – A feszültség szint az egyes Smart PSU intelligens tápegységeknél, és a kommunikációs szint a Galaxy központ és a tápegységek között. Ez azonos a **RIO kommunikációs** (RIO Comms) diagnosztikával, azzal az eltéréssel, hogy ez kijelezi a tápegységből kimenő áramot, az olvadó biztosító állapotot és az akkumulátor állapotot is. Az áram mellett jobb oldalt látható szám kiolvadt olvadóbiztosítót jelent:

2=Akkumulátor olvadóbiztosító (F1)

3=+12 V segéd tápfeszültség 1 olvadóbiztosító (F3)

4=+12 V segéd tápfeszültség 2 olvadóbiztosító (F4)

5=Nem használt

6=Beépített sziréna olvadóbiztosító (F2)

A * jelzés lemerült, vagy hiányzó akkumulátort jelent.

95 % *2 13,6 V 1,9 A

A # gomb megnyomásával 7 különböző diagnosztikai információhoz juthat az alábbi sorrendben:

1. A rendszer állapota feszültségben és áramfelvételben kifejezve.

- Megnézheti, hogy áramszünet esetén a készlelti akkumulátor milyen sokáig fogja tápfeszültséggel ellátni az intelligens tápegységre csatlakoztatott terhelést, valamint megnézheti az akkumulátor újratöltési időt. A készlelti idő az a becsült időtartam, ameddig az akkumulátor képes a központ vagy a Smart PSU áramellátására a hálózati feszültség kimaradása esetén. A becslést a központ a rendszer aktuális áramfelvételéből és az akkumulátor méretéből (51.36 paraméter) számítja ki. A **Készlelti idő** (Standby Time) felirat mögött látható felkiáltó jel azt jelzi, hogy az akkumulátor nem képes megfelelő energiával ellátni a központot vagy a Smart PSU-t az 51.37= **Készlelti idő** (Standby Time) paraméterben meghatározott időtartamig.

Standby Time	8h	—	Készlelti idő
Charge Time	4h	—	Töltési idő

- A hálózati feszültség és az akkumulátor állapotának megjelenítése. Továbbá, ha rendelkezésre áll, a legutóbbi akkumulátor teszt legalacsonyabb mért feszültségértéke.
- Az akkumulátor töltőfeszültségének és áramának megjelenítése. A központ és a Galaxy 3 sorozatú PSU a **Telep** (Battery) felirat után kijelzi továbbá a pillanatnyi töltési üzemmódot is. Ez lehet **Töltés alatt** (Charging) vagy **Feltöltve** (Charged).
- A terheléses akkumulátor teszt eredményének megjelenítése. Ez kizárólag a beépített PSU használata esetén lehetséges. Az **enter** gomb ismételt lenyomásával indítható a terheléses akkumulátorteszt. A teszt csak a RIO 100 és 101 használata esetén hajtható végre.
- Az AUX1 kimenet feszültség és áram jellemzőinek megjelenítése. Csak a Galaxy 3 sorozatú központ beépített PSU-jával áll rendelkezésre.
- Az AUX2 kimenet feszültség és áram jellemzőinek megjelenítése. Csak a Galaxy 3 sorozatú központ beépített PSU-jával áll rendelkezésre.

MEGJEGYZÉS: A külső tápegység mért áram értéke az AUX1 és AUX2. A kezelőegység kijelzőjén olvasható áramerősség mértéke szintén az AUX1 vagy AUX2 kombinált értékét mutatja.

- MAX kommunikációk** (MAX Comms) – A kommunikációs szint a Galaxy központ és a MAX olvasók között.
- COMM modulok** (Comm modules) – A kommunikációs szint a Galaxy központ és az **Int Telecoms** és **Int RS232** modulok között.

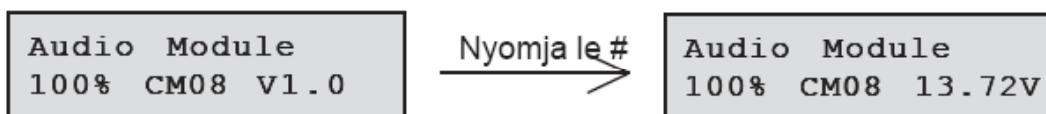

- Zónák** (Zónás) – Az egyes zónák állapota tekinthető meg.
- DCM zónák** – A DCM zónák állapota tekinthető meg.

2 Rögzített (Historical)

Az opció által végrehajtható **Diagnosztikai** opciók a teljes Galaxy rendszer állapotának alapadatainak megállapítására szolgálnak, és kiterjednek a tápegységekre és egyéb perifériákra is. Választható 5 opciója a következő:

1=Megtekintés

A menüpont használatával a 61.2.3=Rögzítés (Record) opcióban rögzített alapadatokat tekinthetők meg.

1. **Memória teszt** (Memory Test) – A legutóbbi teszt értékeit jeleníti meg.
2. **Kezelőegység kommunikációk** (Keypad Comms) – A legutóbbi teszt által mért adatokat jeleníti meg.
3. **RIO kommunikációk** (RIO Comms) – A legutóbbi teszt által mért adatokat jeleníti meg.
4. **Tápegység kommunikációk** (PSU Comms) – A legutóbbi teszt által mért adatokat jeleníti meg.
5. **MAX kommunikációk** (MAX Comms) – A legutóbbi teszt által mért adatokat jeleníti meg.
6. **COMM modulok** (Comm modules) – A legutóbbi teszt által mért adatokat jeleníti meg.
7. **Zónák** (Zónás) – Az egyes zónák állapota tekinthető meg. A * gomb lenyomásával a megjelenített értékeket ki is nyomtathatja.

2=Idő adatok (Timeline)

A menüpontban megjeleníthető a legutóbbi ellenőrzés pontos időpontja az alábbi táblázat szerint:

Ellenőrzött érték	Gyűjtött adat
1=Elem kapacitása	Az elem névleges kapacitása
2=RF elemek	Az RF eszközök elemeinek állapota. A kimerült elemeket LOW (alacsony) felirat jelöli.
3=PSU Feszültségek	A rendszer Smart PSU egységeinek feszültség szintje, beleértve az alaplapon található PSU-t is.
4=RIO Feszültségek	A rendszer Smart PSU egységeinek feszültség szintje, beleértve az alaplapon található RIO-t is.
5=Zóna ellenállások	A rendszer érzékelő zónáinak mért ellenállása. RF zónák esetén a rádiós jel erőssége és az utolsó felügyeleti ellenőrzés óta eltelt időtartam.
6=Kommunikáció	Az eszköz típusa, címe és a perifériák kommunikációs szintje %-ban kifejezve.
7=Központ panel memóra	A központi egység memóriájának tesztelése.
8=Teljes áramfelvétel	A rendszer valamennyi Smart PSU egységének áramfelvétele, beleértve az alaplapra épített PSU-t is. A mért érték az AUX és akkumulátor kimenetek által felvett áramerősséget is mutatja.
9=Akkumulátor feszültség	A központ panelre csatlakoztatott készenléti akkumulátor feszültség szintje.

6-3. Táblázat: Az időadatokat menüpontban megjeleníthető mért paraméterek

3=Rögzítés (Record)

A menüpont kiválasztása elindítja az 1~7 paraméterek alapadatainak felvételét. A mérést követően a rendszer felszólítja a felhasználót, hogy a * gomb lenyomásával folytassa a műveletsort a diagnosztikai ellenőrzések lefuttatásával.

4=Ellenőrzések (Checks)

A menüpont segítségével meghatározhatja, hogy a fenti táblázat 1~9 pontjaiban szereplő adatokat kívánja-e rögzíteni az alapértékek felvétele alkalmával. Gyári alapbeállítás szerint valamennyi paraméter mérése és rögzítése engedélyezett van.

5=Nyomtatás (Print)

A menüpont segítségével a rögzített alapadatokat egy a printer modulhoz, vagy a beépített RS232 porthoz csatlakoztatott nyomtatóval kinyomtathatja.

62. opció – Teljes teszt (Full Test)

A **Teljes teszt** (Full Test) opció lehetővé teszi két zóna kiválasztását és tesztelését teljes élesítés állapot közben. A kiválasztott zóna aktiválása teljes riasztást eredményez, beleértve a távjelentések végrehajtását is. Az állandóan aktív zónák (**biztonsági, 24 órás, pánik, tűz**) a **Teljes teszt** (Full Test) során is aktívak maradnak, és aktiválásuk a zóna beállításától függően a megfelelő szintű helyi, vagy teljes riasztást okozza.

A **Teljes teszt** (Full Test) opció kiválasztásakor a rendszerben lévő első zóna címe és funkciója lesz látható a kijelzőn. A kívánt zónára az **A** vagy **B** gomb megnyomásával, illetve a zóna cím beírásával léphet. Nyomja meg az **enter** gombot, a rendszer ekkor elkezd a teljes élesítés folyamatát. Lehetőség van egy második, megerősítő zóna kijelölésére is. Ha az **A** (Igen/YES) gombot nyomja le, az **enter** gomb lenyomásával ki kell választania egy második, megerősítő zónát is. Ha a **B** (Nem/NO) gombot nyomja le, a rendszer megkezd a rendszer teljes élesítési eljárását. A zóna aktiválása teljes riasztást okoz. A **Teljes teszt** (Full Test) befejezéséhez hatástalanítsa a rendszert.

63. opció - Opciók (Options)

Az Opciók funkció lehetővé teszi a Galaxy központ felosztását rendszer csoportokra.

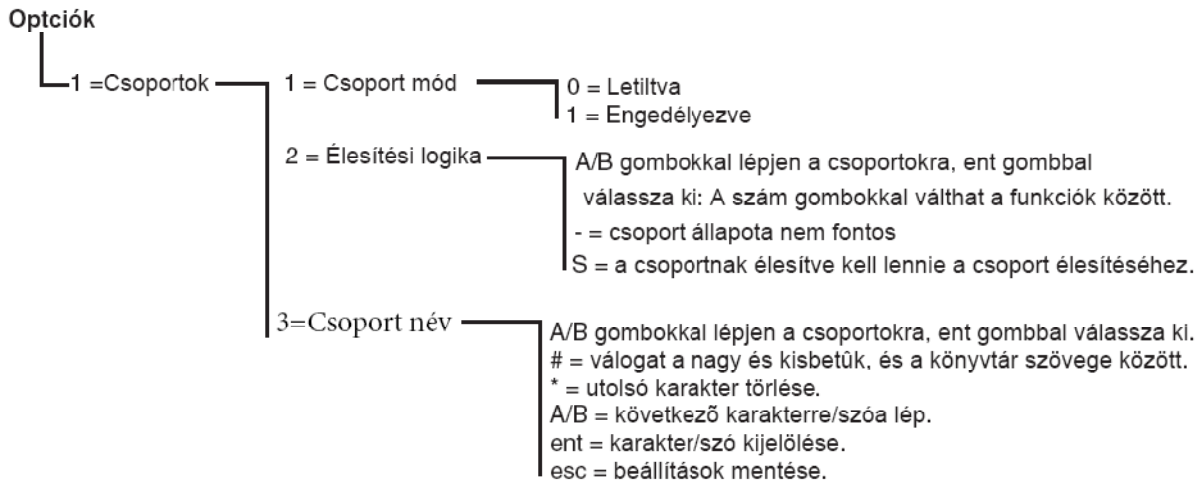

Opciók menü struktúrája

63.1=Csoportok (Groups)

Az **Opciók** (Options) kiválasztásakor a kezelőegységen azi **1: Csoportok** (Groups) felirat olvasható. Nyomja meg az **enter** gombot a funkció kiválasztásához.

1=Csoport üzemmód

Ezt az üzemmódot a **Csoportok** (Groups) funkció engedélyezéshez használjuk (az alapbeállítás **0= Letiltva**). Amikor a paramétert engedélyezzük, hozzáférhetővé válnak a menün keresztül a csoport programozásra használható rendszer opciók. Egyébként ezek nem láthatók a kijelzőn, csak ez a felirat: **Az opció nem használható** (Option Not Available)

Csoportok engedélyezése

Nyomja meg az **1 gombot= Engedélyezve** (Enabled), majd nyomja meg az **enter** gombot a beállítás letárolásához és az előző menüszintra történő visszatéréshez.

MEGJEGYZÉS: A csoportok használatának teljes körű engedélyezéséhez vissza **kell** térnie a Telepítói üzemmódba.

Csoportok letiltása

A **Csoport letiltás** (Group Disabled) funkció működése a következő:-

Amikor a csoport letiltás a 63.1.1. menü opcióban ki van választva, akkor két lehetőség áll előttünk:

1. Csoportok törlése
2. Letiltva

Az **1. Csoportok törlése** opció kiválasztása esetén a rendszer arra kéri a telepítőt, hogy erősítse meg a választást. Ha ezt megerősíti az **enter** gomb megnyomásával, akkor az összes csoport programozás a központ összes jellemzőjénél vissza lesz állítva az A1 értékre. Amikor kilép a telepítói üzemmódból,

akkor figyelmeztető üzenet jelenik meg: **Figyelem, csoportok törölve, rendszer működése változik (ATT! GRPS OFF, SYS, OP.IMPACT)**, ami arra figyelmezteti a telepítőt, hogy a csoportok törölve lettek, és ez hatással lesz az összes olyan funkció működésére, amely nem A1 csoportként van beprogramozva. Ez a figyelmeztető üzenet addig lesz látható, amíg a telepítő meg nem nyomja az **esc** gombot a figyelmeztetés nyugtázásaként.

MEGJEGYZÉS: A csoport programozás újra engedélyezésekor nem fog helyreállni az összes csoport programozás.

Amennyiben a **2. opció=Letiltva (Disabled)** van kiválasztva, akkor a rendszer arra kéri a telepítőt, hogy erősítse meg a választását. Ha ezt megerősíti az enter gomb megnyomásával, akkor az A1 kivételével az összes csoport programozás (zónák, kimenetek, kapcsolatok, felhasználók) le lesznek tiltva. Amikor kilép a telepítői üzemmódból, akkor figyelmeztető üzenet jelenik meg: **Figyelem, csoportok törölve, rendszer működése változik (ATT! GRPS OFF, SYS, OP.IMPACT)**, ami figyelmezteti a telepítőt, hogy a csoportok törölve lettek, és ez hatással lesz az összes olyan funkció működésére, amely nem A1 csoportként van beprogramozva. Ez a figyelmeztető üzenet addig lesz látható, amíg a telepítő meg nem nyomja az **esc** gombot a figyelmeztetés nyugtázásaként.

MEGJEGYZÉS: Ha ez az opció van kiválasztva, a csoport üzemmód újra engedélyezésekor az összes korábbi csoport programozás helyreáll. Azonban, amíg a csoport üzemmód működése tiltva van, minden olyan zóna, mely nem az A1 csoporthoz van rendelve, a rendszerhez nem tartozónak minősül. Ezért nyomatékosan javasoljuk, hogy amikor csak lehetséges, a csoportokat mindig állítsa vissza A1-re, amikor a csoportok működését letiltja.

63.2=Élesítési logika (Setting Logic)

Az **Élesítési logika (Setting Logic)** opció lekorlátozza egy csoport élesítését annak meghatározásával, hogy melyik más csoportoknak kell élesítve lenni ahhoz, hogy ez élesíthető legyen. Például az 1. csoportnál letiltható az élesítés, ha előzőleg a 3. és 7. csoport nem lett élesítve. Az **Élesítési logikát (Setting Logic)** egyesével kell megadni minden csoportnál.

Az élesítési logika programozása

Az **Élesítési logika (Setting Logic)** opció kiválasztásakor az 1. csoport látható a kijelzőn. Az **A** vagy **B** gomb használatával lépjen a kívánt csoportra, vagy válassza ki ezt közvetlenül a kívánt csoportszám megnyomásával. Nyomja meg az **enter** gombot, a csoportba való belépéshez. A csoport kiválasztásakor a kijelzőn az **Élesítési logika (Setting Logic)** aktuális beállításai láthatók:

- Egy csoport alatt az **S** betű azt jelenti, hogy az adott csoportnak élesített állapotban kell lennie a teljes csoport élesíthetővé tételhez.
- A csoport alatt egy kötőjel (–) azt jelzi, hogy ennek a csoportnak az élesítettségi állapota lényegtelen.

A szám gomb megnyomásával átválthatja az állapotot az S és a – között. Amikor megadta a szükséges élesítési logika beállítást, akkor nyomja meg az **enter** gombot a beállítások elmentéséhez és az előző menüszintre való visszalépéshez.

Több csoportos rendszerek

A nagyobb Galaxy központ 32 csoportot tud kezelni. Ezek nyolc csoportos blokkokban láthatók a kijelzőn, A, B, C és D blokkra felosztva.

Csoport blokk	Fizikai csoportok
A1-8	1-8

B1-8	9-16
C1-8	17-24
D1-8	25-32

6-4. Táblázat: Csoportok

Az **A** vagy a **B** gomb használatával léptethet a csoport blokkok között. Az 1-8 gomb megnyomásával átválthatja az egyes blokkokban elhelyezett csoportok **Élesítési logikáját** (Setting Logic).

Az élesítési logika működése

Ha egy csoporthoz **Élesítési logika** (Setting Logic) paramétert rendeltünk, akkor csoportok élesítettségi állapotának ki kell elégítenie az opcióban meghatározott feltételeket ahhoz, hogy a csoport élesíthető legyen. Ha nem teljesülnek az **Élesítési logika** (Setting Logic) feltételei, akkor a csoport nem élesíthető. Ha egyszerre több csoportot élesít, de egy csoport korlátozva van a beprogramozott **Élesítési logika** miatt (Setting Logic), akkor a többi csoport élesítődik, a korlátozás alá eső csoport pedig nem, amiről a rendszer figyelmeztetést, vagy jelzést külön nem ad.

Amennyiben a beprogramozott **Élesítési logika** (Setting Logic) azt eredményezi, hogy semelyik kiválasztott csoportot nem lehet élesíteni, akkor a kezelőegységen figyelmeztető üzenet jelenik meg.

2 Groups not set [<], [>] to view	— 2 Csoport nincs élesítve — [<], [>] a megtekintéshez
--	---

Ez az üzenet nem jelenik meg, ha legalább egy csoport élesítődik.

63.3=Csoportnév (Group Name)

Ezt az opciót arra használjuk, hogy mindegyik csoporthoz kijelöljünk egy legfeljebb 12 karakter hosszú nevet. Ezt a nevet a karakterkészletből, és/vagy a könyvtárból lehet összeállítani. A **Csoportnév** (Group Name) opció kiválasztásakor a kijelzőn az 1. csoporthoz kijelölt név látható. Az összes csoportnév alapbeállítása **X csoport** (amelyben az **X** a csoport száma). Az **A** vagy **B** gomb használatával lépjen a kívánt csoportra, illetve válassza ki közvetlenül a kívánt csoport számának megnyomásával. Az **enter** gomb megnyomásával hozzáférhet a csoporthoz. A csoport kiválasztásakor a következő információk jelennek meg a kijelzőn:

Pillanatnyi csoport neve

Nagybetűs szöveg. A # megnyomásával választhatja a nagybetűket, kisbetűket, könyvtárat.

Nagybetűs szöveg # gomb lenyomásával kapcsolhat át a nagybetű/kisbetű/könyvtár használatára között	Aktuális Csoport név	
	<table border="1"> <tr> <td>A2 Group Name</td> </tr> <tr> <td>EFG HIJKLMNÖØP</td> </tr> </table>	A2 Group Name
A2 Group Name		
EFG HIJKLMNÖØP		

A kiválasztott csoport aktuális neve a felső sorban látható. Egy aláhúzás mutatja, hogy a következő karakter hová fog kerülni, az alsó sorban az abc egy részlete látható. A kurzor az **L** betűn villog.

A * gomb megnyomásával törölheti a névhez már megadott karaktereket.

Az **A** vagy **B** gomb a használható az abc balra vagy jobbra mozdításhoz, amíg a kívánt karakter a villogó kurzor alá nem kerül. Amikor a kívánt karakter erre a helyre kerül, nyomja meg az **enter** gombot, hogy bemásolja a karaktert a felső sorba. Ennek a folyamatnak a megismétlésével állítsa össze a kívánt **Csoportnevet** (Group Name).

Nagybetűk és könyvtár

Amikor belép a **Csoportnév** (Group Name) opcióba, akkor a karakterek mind nagybetűs formátumban láthatók. A **#** gomb megnyomása kisbetűre váltja a karaktereket.

Ha megnyomja a **#** gombot, amikor a kisbetűk láthatók, akkor átvált a könyvtár szavaira. A szavak az **A** vagy **B** gomb használatával nézhetők meg, illetve közvetlenül kiválaszthatja őket a hivatkozási szám használatával. (Lásd **A függelék – Könyvtár**). Amikor a kívánt szó látható a kijelzőn, nyomja meg az **enter** gombot, hogy bemásolja a névbe.

MEGJEGYZÉS: A könyvtár szavak maximum 12 karakter hosszúak és csak nagybetűsek.

Csoportnév megjelenítése

Amikor a valamelyik opcióhoz rendelt csoportokat tekinti át, például a felhasználói kódot vagy a kimeneteket, akkor a **#** és ***** gombok egyidejű megnyomása egyesével jelzi ki a csoportokat. A kezelőegység kijelzi az éppen látható opció csoport-számát, nevét és állapotát. A **#** gomb megnyomásával válthatja át a csoport állapotot. Az **A** vagy **B** gomb megnyomásával egy másik csoportra léptethet, vagy írja be közvetlenül a csoport számát.

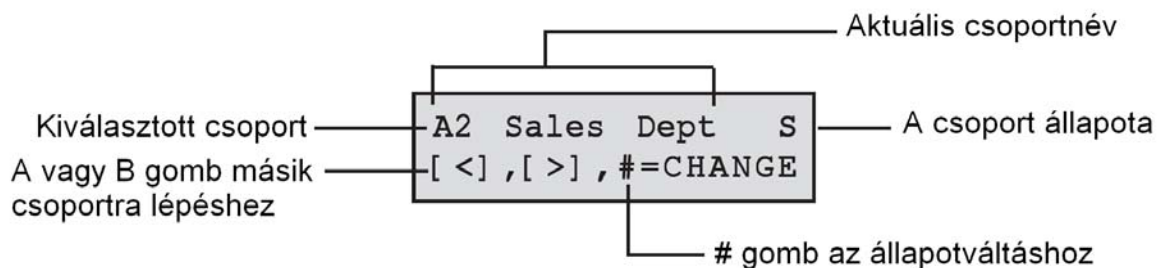

Megjegyzések a csoportok használatával kapcsolatban:

1. Alapbeállításban az összes zóna az 1. csoporthoz tartozik.
2. Alapbeállításban az összes kezelőegység, felhasználói kód, és kimenet érvényes a rendszerben lévő összes csoporthoz.
3. A nem használt csoportokat távolítsa el a felhasználói kódokból, máskülönben a nem használt csoportok élesítődni és hatástalanítódni fognak még akkor is, ha nincsenek beprogramozva.
4. A **Végső**, **Kulcsos kapcsoló** és **Kilépési** zóna (Final, Keyswitch és Exit) működés aszerint programozható be, hogy a többi csoport hogyan működik az élesítés és hatástalanítás folyamata közben (lásd **52. opció= Zóna programozás** – Program Zones).
5. A kimenetek a csoportok bármilyen összeállításához hozzárendelhetők. A kimenet aktiválás függővé tehető a megjelölt csoport élesített vagy hatástalanított állapotától (lásd **53. opció= Kimenetek programozása** – Program Outputs).
6. Miután beprogramozta a zónákat, kódokat, kezelőegységeket és kimeneteket a különféle csoportokhoz, ezek beprogramozva fognak maradni akkor is, ha a **csoport üzemmód** (Group Mode) le van tiltva. Csak az 1. csoport marad aktív.

7. Galaxy központok programozására használt program több felhasználó egyidejű kapcsolódását is lehetővé teszi, tehát teszteli, hogy a rendszert több felhasználó egyidejűleg kezelje.

64. opció – Zóna összeállítás (Assemble Zone)

A **Zóna összeállítás** (Assemble Zones) opció lehetővé teszi két zóna funkcióinak testre szabását a felhasználó követelményeinek megfelelően. Ezek a **Saját A** és a **Saját B** zóna (Custom A és Custom B). Amikor összeállított egy saját zóna funkciót, akkor ezt az **52. opció= Zóna programozás** (Program Zones) használatával lehet hozzárendelni a zónákhoz.

A saját zóna beprogramozása

Ennek a menü opciónak a rugalmassága sokféle lehetőséget megenged. Ennélfogva fontos, hogy a telepítő teljesen ismerje a rendszert, és világosan értse, hogy milyen új zóna funkció összeállítására kívánja utasítani a rendszert.

A saját zóna összeállításának menete négy lépésből áll:

1. Kimenetek
2. Állapot
3. Élesítés
4. Napló

1= Kimenetek	Kimenet típus	Letiltva Élesítve Hatástalanítva Élesítve/Hatástalanítva	A/B – válassza ki a kimenet típust # - a Letiltva, Élesítve, Hatástalanítva és Élesítve/Hatástalanítva között váltogat esc – elmenti a programozást
2= Állapot	1=Hatástalanítva	Letiltva Riasztás	# - A Letiltva és a Riasztás között váltogat esc- Elmenti a programozást
	2=Belépési / Kilépési	Letiltva Riasztás	
	3=Rész élesítés	Letiltva Riasztás	
	4=Teljes élesítés	Letiltva Riasztás	
3= Élesítés	1= Élesítés kezdés	Letiltva Engedélyezve	# - A Letiltva és Engedélyezve között váltogat esc – Elmenti a programozást
	2= Belépés kezdés	Letiltva Engedélyezve	
	3= Rendszer élesítés	Letiltva Engedélyezve	
4= Napló	A Belépési / Kilépési 24 órás riasztás letiltva		# - A Letiltva és Belépési / Kilépési a 24 órás és a riasztások között váltogat esc – Elmenti a programozást

5. Táblázat: Egy saját zóna programozása

1= Kimenetek (Outputs)

Bármelyik választható kimenet típus hozzárendelhető a saját zónához. Ennek a jellemzőnek a kiválasztásakor a **01= Hangjelzők** (Bells) kimenet típus látható a kijelzőn, ennek állapotával együtt. Alapbeállításban ez le van tiltva. Az állapot jelzi azt a feltételt, amelynek esetén a saját zóna aktiválja a kimenetet. A kimenet típus állapot hozzárendeléshez nyomja meg a # gombot, amivel a következő állapot beállítások között váltogathat:

- | | |
|---|---|
| 1. Letiltva (Disabled) | A kimenetet nem aktiválja a saját zóna. |
| 2. Élesítve (Set) | A kimenetet csak akkor aktiválja a saját zóna, amikor a rendszer élesítve van. |
| 3. Hatástalanítva (Unset) | A kimenetet csak akkor aktiválja saját zóna, amikor a kimenet hatástalanítva van. |
| 4. Élesítve / hatástalanítva (Set / Unset) | A kimenetet akkor is aktiválja saját zóna, amikor élesítve van, és akkor is, amikor hatástalanítva van. |

Válassza ki a kijelölni kívánt kimenet típust az **A** és **B** gombbal, vagy a kívánt kimenet típus számának beírásával, és jelölje meg a kívánt állapotot. Amikor kiválasztotta az összes kimenet típust, az **esc** gomb megnyomásával térjen vissza az előző menüszintre.

A lehetőségek teljes listáját az **53=Kimenetek Programozása** pontban találja

2= Állapot (Status)

Az **állapot** (Status) jellemző határozza meg azokat a rendszer feltételeket, amelyek között a saját zóna működik. A négy **állapot** (Status) jellemző a következő:

- | | |
|--|---|
| 1. Hatástalanítva (Unset) | Riasztást aktivál, amikor a rendszer hatástalanítva van |
| 2. Belépés / kilépés (Entry / Exit) | Riasztást aktivál, amikor a rendszer élesít és hatástalanít |
| 3. Rész élesítés (Part Set) | Riasztást aktivál, amikor a rendszer rész élesítésben van |
| 4. Teljes élesítés (Full Set) | Riasztást aktivál, amikor a rendszer teljes élesítésben van |

Mind egyik **Állapot** (Status) jellemző alapbeállítása letiltott (disabled). Válassza ki a kívánt **Állapot** (Status) jellemzőt az **A** vagy **B** gomb használatával, majd nyomja meg a # gombot annak engedélyezéséhez, hogy riasztást aktiváljon a zóna. A kijelző kijelzi azt, hogy a saját zóna aktiválása **Riasztási** állapotot (Alarm) fog okozni, és be fogja kapcsolni a kijelölt kimeneteket, ha a rendszer a kiválasztott **Állapotban** van (Status).

MEGJEGYZÉS: Szükség esetén a saját zóna mind a négy **Állapot** (Status) esetén működhet.

3= Élesítés (Setting)

Az **Élesítés** (Setting) jellemző határozza meg azt a funkciót (ha van ilyen), amely a saját zónához kapcsolódik a rendszer élesítése és hatástalanítása közben.

- | | |
|---|---|
| 1. Élesítés kezdés (Begin Set) | Ha engedélyezve van a saját zóna, elkezdi az élesítési folyamatot |
| 2. Belépés kezdés (Begin Entry) | Ha engedélyezve van a saját zóna, elkezdi a hatástalanítás folyamatot |
| 3. Rendszer élesítés (Sets System) | Ha engedélyezve van a saját zóna, befejezi az élesítés folyamatot |

Mindegyik **Élesítés** (Setting) jellemző alapbeállítása a letiltott. Az opció engedélyezéséhez válassza ki a kívánt **Élesítési** (Setting) jellemzőt az **A** vagy **B** gomb használatával, majd nyomja meg a # gombot. A kijelző közli, hogy a jellemző **Engedélyezve** van (Enabled) a saját zónánál.

MEGJEGYZÉS: A saját zónához szükség esetén hozzárendelhető mind a három **Élesítési** (Setting) jellemző, javasoljuk azonban, hogy vagy az első jellemzőt engedélyezze (**Élesítés kezdés** – Begin Set) vagy a harmadikat (**Rendszer élesítés** – Sets System), de ne engedélyezze mindkettőt.

4= Napló (Log)

Ez a jellemző határozza meg, hogy mely zóna aktiválások legyenek feljegyezve a naplóba. A **Napló** (Log) kiválasztásakor a pillanatnyi beállítás látható a kijelzőn. A beállítás megváltoztatásához nyomja meg a # gombot. Ez léptet a **Napló** (Log) opciók között.

Letiltva (Disabled)	A saját zóna aktiválásokat nem jegyzi föl a napló.
Belépési / Kilépési (Entry / Exit)	A saját zóna aktiválásokat csak az élesítési és hatástalanítási folyamat közben jegyzi föl a napló.
24 órás (24 Hours)	A napló feljegyzi a saját zóna minden aktiválását (Élesített és Hatástalanított állapotban is).
Riasztások (Alarms)	A saját zóna eseményt csak akkor jegyzi föl a napló, ha az aktiválás riasztást okoz.

MEGJEGYZÉS: A saját zónák megzavarását (+) és helyreállítását (-) feljegyzi az eseménynapló.

Példa a zóna-összeállításra:

Állítsunk össze egy olyan zónát, amely a következő paraméterekkel működik:

- Aktiválja a **Hangjelző** (Bells) kimenetet, amikor a rendszer élesítve van.
- Aktiválja az **A kapcsolat** (Link A) kimeneteket, amikor a rendszer hatástalanítva van.
- Riasztás állapotot okoz, amikor a rendszer rész- vagy teljes élesítés állapotban van.
- Nem okoz riasztás állapotot az élesítés és hatástalanítás folyamata közben.
- A rendszer élesítésekor bezáró zónaként működik.
- Feljegyez minden aktiválást (élesített és hatástalanított állapotban is).

Programozás:

(Gyári alapbeállításokat feltételezünk)

1. Válassza ki a **64. opciót=Zóna összeállítás** (Assemble Zones), majd nyomja meg az **enter** gombot.
2. Válassza ki a saját zónát (**1= A saját zóna, 2= B saját zóna** – Custom A, Custom B), majd nyomja meg az **enter** gombot.
3. A kijelzőn a **Kimenetek** (Outputs) látható. Nyomja meg az **enter** gombot ennek az opciónak az elfogadásához.
4. A kijelzőn a **Hangjelzők** (Bells) látható. Nyomja meg a # gombot. A kijelzőn **Élesítve** (Set) felirat látható.

5. Üsse be - 51. A kijelzőn az **A kapcsolat** (Link A) látható. Nyomja meg a # gombot. A kijelzőn **Élesítve** (Set) látható.
6. Nyomja meg a # gombot. A kijelzőn **Hatástalanítva** (Unset) látható.
7. Nyomja meg az **esc** gombot. A kijelzőn **Kimenetek** (Outputs) látható.
8. Nyomja meg az **A** gombot. A kijelzőn az **Állapot** (Status) látható. Az **enter** gomb megnyomásával válassza ki ezt az opciót.
9. A kijelzőn **Hatástanítás letiltva** (Unset Disabled) látható.
10. Nyomja meg az **A** gombot. A kijelzőn **Belépés / Kilépés letiltva** (Entry / Exit Disabled) látható.
11. Nyomja meg az **A** gombot. A kijelzőn a **Rész élesítés letiltva** (Part Set Disabled) látható.
12. Nyomja meg a # gombot. A kijelzőn a **Rész élesítés riasztás** (Part Set Alarm) felirat látható.
13. Nyomja meg az **A** gombot. A kijelzőn a **Teljes élesítés letiltva** (Full Set Disabled) látható.
14. Nyomja meg a # gombot. A kijelzőn a **Teljes élesítés riasztás** (Full Set Alarm) látható.
15. Nyomja meg az **esc** gombot. A kijelzőn az **Állapot** (Status) látható.
16. Nyomja meg az **A** gombot. A kijelzőn az **Élesítés** (Setting) látható. Az **enter** gomb megnyomásával válassza ki ezt az opciót.
17. A kijelzőn a **Belépés kezdés letiltva** (Begin Entry Disabled) látható.
18. Nyomja meg az **A** gombot. A kijelzőn a **Rendszer élesítés letiltva** (Set System Disabled) látható.
19. Nyomja meg a # gombot. A kijelzőn a **Rendszer élesítés engedélyezve** (Set System Enabled) látható.
20. Nyomja meg az **esc** gombot. A kijelzőn az **Élesítés** (Setting) látható.
21. Nyomja meg az **A** gombot. A kijelzőn a **Napló** (Log) felirat látható. Az **enter** gomb megnyomásával válassza ki ezt az opciót.
22. A kijelzőn a **Napló letiltva** (Log Disabled) látható.
23. Nyomja meg a # gombot. A kijelzőn a **Belépés / Kilépés naplózás** (Log Entry / Exit) látható.
24. Nyomja meg a # gombot. A kijelzőn a **24 órás naplózás** (Log 24 Hours) látható.
25. Nyomja meg háromszor az **esc** gombot, hogy visszatérjen a **64= Zóna összeállítás** (Assemble Zones) kijelzéshez.

65. opció – Időzítők (Timers)

Az **Időzítők** (Timers) menü felépítése a következő:

65 = Időzítők

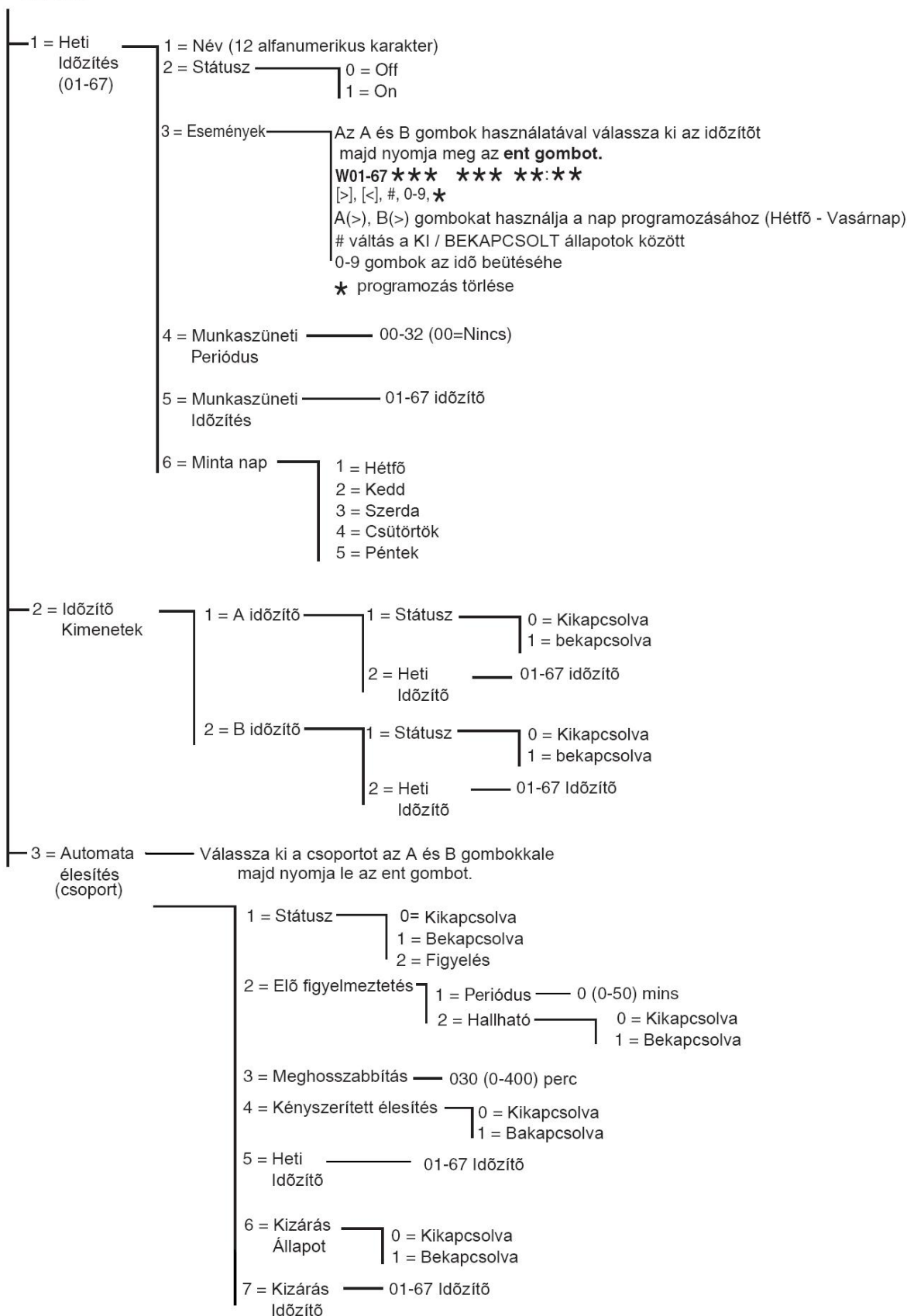

A Galaxy Dimension központnál heti alapon történik az időzítők programozása. Minden esemény megfelel egy Bekapcsolt (ON) vagy Kikapcsolt (OFF) állapotnak. Az időzítők állapota Bekapcsolt (ON) vagy Kikapcsolt (OFF) az utolsó bekövetkezett állapottól függ.

A következő funkciókhoz társíthat időzítőket:

- Tilthat minden egyes felhasználót külön-külön
- Ajtók zárolása egyenként
- Csoportok automatikus élesítése külön-külön
- Kimenetek automatikus aktiválása

Megjegyzés: A Bekapcsolt (ON) állapot a biztonságos állapot egy részélesítéshez, ekkor a felhasználók nem léphetnek be a meghatározott területekre, és az Automatikus élesítés és Kizárás funkciók engedélyezettek a meghatározott területre.

Az Időzítők menüstruktúrája a következő:

65.1=Heti időzítő (Weekly Schedule)

A heti időzítő a hét minden napjára külön beállított időzítőkből áll. A Heti Időzítő állapota mindig az utolsó beállított állapot amibe beállt. Akár 67 különböző Heti Időzítő beállítható egyenként 28 időponttal a paneltípustól függően.

A Heti Időzítő különböző panelfunkciókat képes vezérelni:

- Automata élesítés
- Kizárási időzítők
- Felhasználók belépési időzítői
- Kimenet időzítők

1=Név (Name)

Minden Heti időzítőnek megadható egy maximum 12 alfanumerikus karakterből álló név.

2=Státusz (Status)

Minden időzítő állapota itt jelenik meg, ahol a 0=Kikapcsolt (OFF) és az 1=Bekapcsolt (ON). A státusz megváltoztatásához az A és B gombokat használhatja, vagy nyomja meg az 1-est a bekapcsoláshoz illetve a 2-est a kikapcsoláshoz.

3=Események(Events)

Ebben az opcióban állíthatja be a Heti Időzítőt a Napok és a Bekapcsolt/Kikapcsolt állapotok segítségével.

Megjegyzés: A Heti Időzítő eseményeinek száma paneltípustól függ.

Események programozásának menete:

1. Lépjen be a Heti Időzítés menüpontba. Az első időzítő látható.
2. Menjen a 3=Események (Events) menüpontra és nyomja meg az **ent** gombot. A beállított státusz (ha van) látható az első eseményről.
3. Ha az időzítő még nincs beprogramozva akkor a következőt látja kijelzőn:

Első Időzítő

W01*** ** : **

4. Új időzítő program beviteléhez a W01 időzítőhöz tegye a következőt:
- Az **ent** gomb lenyomásával válassza ki az időzítőt.
 - Az A és B gombokkal válassza ki a napot. (Hétfő - Vasárnap)
 - A # gombbal válthat a Bekapcsolt és Kikapcsolt állapotok között.
 - A számgombokkal (0-9) adhatja meg az első időpontot a felső sorban (4 karakter, 24 órás formátumban).
 - Az ent lenyomásával elfogadja a beírtakat. A következő ablak látható:

W01MON	ON	08:30
--------	----	-------

5. A Kikapcsolási (OFF) időt a 4. pont ismétlésével állíthatja be.

W01MON	ON	08:30
MON	OFF	17:00

6. Az időzítők opcióból való kilépéshez nyomja meg háromszor az esc gombot.

Megjegyzés: Az időzítő státuszát a felhasználó a **45=Időzítő vezérlés** opcióban be- illetve kikapcsolhatja.

4=Munkaszüneti Periódus (Holiday Scedule)

Ez a már a **45.2.1 - Időzítő Vezérlés.Ünnepnapok.Dátumok** Programozása menüben beállított Munkaszüneti adatok.

5=Munkaszüneti Időzítés

Ez egy alternatív időzítési opció amennyiben a **45.2 Időzítő vezérlés.Ünnepnapok** opció aktiválva van. A rendszer definiálja az ünnepnapokat (65.1.4) ezután egy időzítőt rendelhet hozzá ezekhez a napokhoz ebben az opcióban. Akár 67 ünnepnapos időzítő is kiválasztható.

6=Minta nap

A Minta nap funkciót csak technikus érheti el. Ez az opció meghatároz egy már beprogramozott időzítőt, hogy aktív legyen amikor a Hétvégi Nap (45.6.1) opciót egy felhasználó aktiválta. A minta napként megjelölt nap időzítői lesznek aktívak a hétvégi munkanapra vonatkozóan.

Az opció kiválasztásakor a beállított Minta Nap látható, alapértelmezetten **1=Hétfő(MON)**. Az **A** és **B** gombokkal válthat a kívánt Minta nap/napok között, a beállítást az **ent** gombbal rögzíti, majd visszalép az előző menüsintre:

- 1=Hétfő
- 2=Kedd
- 3=Szerda
- 4=Csütörtök
- 5=Péntek

65.2= Időzítő Kimenetek

Miután az időzítőket beprogramozta és a **Státusz** értéke **1=Bekapcsolva(ON)**, akkor az **Időzítő-A** vagy **Időzítő-B** kimenetek aktiválódnak a Bekapcsolt periódusokban és deaktiválódnak a **Kikapcsolt(OFF)** periódusokban a 65.1=Heti időzítő beállításai szerint. Az **A** vagy **B Időzítő**hoz hozzárendelt felhasználók kódjai érvénytelenek egy Bekapcsolt és az azt követő Kikapcsolt állapota között a meghatározott időzítőnek.

65.3=Automatikus Élesítés

Minden csoporthoz beállítható akár 67 (paneltípustól függően) Automatikus élesítési idő egy 7 napos periódusra. A Be- és Kikapcsolt időzítők bármilyen kombinációja használható.

Amikor a rendszer **Automatikus Élesítéssel** élesített, akkor az **Automata Élesítéshez** programozott kimenetek (53=Kimenetek programozása) és az **Élesített** kimenetek is **aktiválódnak**.

Az Automata élesítés programozása:

Amennyiben a csoportok engedélyezve vannak (megtalálható a **63=Beállítások** opcióban), az automatikus élesítéshez kiválasztandó csoportnál villog a kijelző, az **A** és **B** gombok használatával választhatja ki a kívánt csoportot, ezután nyomja le az **ent** billentyűt.

Megjegyzés: A csoportok közvetlenül a csoport számának beütésével is kiválaszthatja. A nagyobb Galaxy rendszereknek 32 csoportjuk van, ezeket blokkokban jeleníti meg, ezek a blokkok az A,B,C és D.

Csoport blokk	Fizikai csoport
A1-8	1-8
B1-8	9-16
C1-8	17-24
D1-8	25-32

Az **A** és **B** gombokkal választhatja ki a kívánt csoportot (**A1-D8**), amikor egy blokknak a végére ért, a következő nyolc csoportot tartalmazó blokk jelenik meg, az 1-8 gombokkal kiválaszthatja a kijelzőn lévő blokkból a csoportokat, az **ent** gombbal véglegesítheti a kiválasztást.

Felhasználó Csoport Automatikus élesítése

A Galaxy Dimensionnél lehetséges a felhasználó csoportok automatikus élesítése. Ez azt jelenti, hogy néhány csoportot összevonhat egy felhasználói csoportba és normál CA esemény elküldése helyett a panel egy CL eseményt küld.

További információért nézze meg az **56.1.2.2.2=Kommunikáció.Belső Telecom modul.Formátum.SIA.Csoport.Beállítások.Felhasználó** szám (56.1.2.2.2 = Communications.Internal Telecoms.Format.SIA.GroupSettings.Account No.) opciót.

Az **Automatikus Élesítést** öt szinten programozható

1. Automata élesítés állapota

0=Kikapcsolva (alapértelmezett)

1=Bekapcsolva

2=Figyelés – ha ezt az opciót választja, akkor a rendszer figyel a csoport élesítését és hatástalanítását

- ha nem történik kézi élesítés a **Bekapcsolási** idő előtt, akkor a **Késői Élesítés** kimenet aktiválódik
- ha a **Kikapcsolási** idő előtt kézi hatástalanítás történik, akkor a **Korai Hatástalanítás** kimenet aktiválódik

2. Figyelmeztetés (Prewarning)

- 1=Periódus (0-50 perc, alapértelmezett értéke 30 perc)
2=Hangos (ez az opció ki- és bekapcsolható)

Ebben az opcióban állítható be az automatikus élesítésre figyelmeztető jelzés a felhasználók számára. Minden kimenet, amit Figyelmeztetés (Prewarning) funkcióra programozott, a Figyelmeztetési periódus alatt aktív. A kimenet normál állapotban egy konstans hangot ad ki, ha az idő meghosszabbítása nem lehetséges, akkor pulzáló hangot ad ki, és a Figyelmeztetés aktiválja az Automatikus Élesítés időt.

Megjegyzés: Az esc gomb megnyomása bármikor a figyelmeztetési periódus alatt törli, és újraindítja a figyelmeztetési idő visszazámlálását. Ha egynél több csoport van a figyelmeztetési periódusban, akkor a csoportokat megtekintheti a * és > vagy a * és < gombok lenyomásával.

3. Meghosszabbítás

Értéke 0 és 400 perc között állítható. (Alapértelmezett érték: 300 perc) minden csoporthoz hozzárendelhető Automatikus élesítés Meghosszabbítás – akár csoportonként különböző értékekkel. Egy felhasználói kód beütésével a Figyelmeztetési idő alatt késleltethetjük az élesítést a Meghosszabbítás beállított idejével.

Késői Élesítés jelenik meg, ha a rendszer nem kerül élesített állapotba a Figyelmeztetési idő plusz 5 perc (300 másodperc – leghosszabb kilépési késleltetés) letelte után. Nem lehet meghosszabbítást eszközölni, ha az élesítési folyamat már megkezdődött.

4. Kényszerített élesítés

- 0=Kikapcsolt (alapértelmezett)
1=Bekapcsolt

Az automatikus élesítés folyamat ki fog hagyni minden aktivált zónát az élesítési folyamat kezdetekor – kivéve a **Végső, Kilépési, vagy Nyomógombos élesítési** zónát (vagy a **Biztonsági végső**, illetve a **Részleges végső** zónát, ha **Végsőként** működnek - Final, Exit, Entry, Push Set, Secure Final vagy Part Final) akár kihagyhatók ezek, akár nem. Amennyiben valamelyik felsorolt zóna aktiválva van, és nem hagyható ki, akkor az **Élesítés hiba** (Fail to Set) paraméternél beprogramozott idő leteltével aktiválódnak az **Élesítés hiba** kimenetek (Fail to Set) és teljes riasztás történik.

5. Heti Időzítő

Ez az opció hozzárendel egy beprogramozott heti időzítést minden egyes csoporthoz, ha a kijelölt csoport Automatikus élesítve vagy hatástalanítva lett.

Ha a kulcskapcsolót kétszer aktiválja az automatikus élesítés kilépési ideje alatt, akkor az automatikus élesítés átmenetileg felfüggesztődik pár másodpercre, ezután

Kizárás (Lockout)

Mindegyik csoporthoz be lehet programozni akár 67 (panelítupstól függően) **Kizárási időt** (Lockout) maximum hétnapos időtartamra. Ezek szükség szerint bármilyen **be-** és **kikapcsolási** időpontokra kombinálhatók.

Ha egy csoporthoz hozzá van rendelve a **Kizárás** (Lockout), akkor a csoport a **Kizárás bekapcsolási** időpontban (Lockout On), illetve amikor a csoport élesítődik, automatikusan kizáródik, attól függően, hogy melyik történik meg először. A **Kizárásra** (Lockout) programozott kimenetek mindaddig aktívak maradnak, amíg a rendszer ki van zárva. Ez nem mindig esik egybe a **Kizárásnál** (Lockout) megadott időpontokkal, attól függően, hogy a csoport a **Kizárás bekapcsolás** (Lockout On) időpont előtt élesítődött-e. Amikor egy csoport ki van zárva, akkor az élesítettségi állapotot egy **L** betű kijelzésével azt mutatja, hogy ezt nem lehet hatástalanítani.

Csoportok —

GROUPS	1	2	3	4	5	6	7	8
	L	L	L	U	U	L	L	S

A **Kizárás** (Lockout) ideje alatt a csoportot nem lehet hatástalanítani, kivéve ha riasztás történt a csoportban. Ha riasztás történt a **Kizárási** (Lockout) időszak közben, akkor bármelyik érvényes 2.3 (vagy magasabb) szintű olyan felhasználói kód használható a csoport hatástalanítására illetve törlésre, amelyik hozzá van rendelve a riasztást adó csoporthoz. Ha több kizárásos csoport van riasztás állapotban, akkor egyetlen érvényes kód (2.3 szintű, vagy magasabb, mely hozzáférhet az érintett csoportokhoz) törli a riasztásokat, és hatástalanítja az aktivált csoportokat. A csoportot minden **Kizárás kikapcsolási** (Lockout Off) időszakban csak egyszer lehet kézzel hatástalanítani. Ha nincs beprogramozva **Kizárási idő** (Lockout), akkor a csoport bármikor hatástalanítható.

A kódokra nincs hatással a **Kizárás** (Lockout), így használhatók, a menükbe való belépésre, illetve a csoportok kézi élesítésére.

A kizárás programozása

A kizárás funkció programozása két lépésből áll. Ezek az **Automatikus élesítés** (Autoset) programozási menü **6. opciója= Kizárás állapot** (Lockout Status) és **7. opciója= Kizárás ütemezése** (Lockout Schedule).

6 = Kizárás állapot (Lockout Status)

0 = Kikapcsolva (alapbeállítás)

1 = Bekapcsolva

7 = Kizárás ütemezése Lockout Schedule

Ez az opció határozza meg az automatikus kizárási idő ütemezés **Kikapcsolt** (OFF) (unlock - nyitott) és **Bekapcsolt** (ON) (kizárt - lockout) állapotait a kiválasztott csoportnak. Akár 67 heti ütemezés beállítható (panelítupstól függően) a **65.1=Heti Ütemezés** menüpontban.

66. opció – Elő-ellenőrzések (Pre-checks)

Az **Elő-ellenőrzés** (Pre-checks) opció további biztonságot nyújt a rendszer felhasználójának azáltal, hogy figyelmezteti azokra a zónákra, amelyek esetleg nem működnek helyesen.

MEGJEGYZÉS: Az elő-ellenőrzés nem működik, amikor a rendszer telepítói üzemmódban van.

Zónák tesztelése



Mindegyik zóna tesztelésekor egyszer csipognak a **Belépési / Kilépési hangjelzők**. Az egyes zónák sikeres tesztelésekor a kezelőegység kijelzi a még tesztelésre váró zónák számát. Amikor az utolsó zónát is sikeresen letesztelte, a **Belépési / Kilépési hangjelző** kétszer csipog, a kezelőegységen pedig **0 zóna ellenőrzése** (0 Check Zones) felirat látható. Nyomja meg az **enter** gombot a rendszer normál működésének visszaállításához.

1= Üzem mód (Mode)

Az **Üzem mód** (Mode) határozza meg azt az elő-ellenőrzési szintet, amelyeknek a kiválasztott zónákat aláveti a rendszer, mielőtt élesíthető lenne. Az **Üzem módot** (Mode) a következők egyikére lehet beállítani:

1. **Letiltva** (Disabled) – Alapbeállítás: Az elő-ellenőrzés opció le van tiltva. Még ha vannak is kiválasztott zónák, ezeket nem ellenőrzi a rendszer.
2. **Figyelmeztetés** (Warning): Amikor az élesítési folyamat elkezdődik, a rendszer tájékoztatja a felhasználót a kiválasztott elő-ellenőrzési zónák számáról, amelyek nem aktiválódtak a rendszer hatástalanítása óta. Nyomja meg az **A** vagy **B** gombot a zónák megnézéséhez. Az **enter** gomb megnyomásával folytathatja az élesítés folyamatát. Az előző élesítési ciklus óta egyszer már aktivált zónákat nem kell tesztelni.
3. **Automatikus ellenőrzés** (Autocheck): Az élesítési folyamat elkezdésekor a rendszer tájékoztatja a felhasználót a kiválasztott olyan elő-ellenőrzési zónák számáról, amelyek nem aktiválódtak a rendszer hatástalanítása óta, és megszólal egy hangjelzés. Az **A** vagy **B** gomb megnyomásával megnézheti a zónákat. Ezeket a zónákat tesztelni kell, mielőtt folytatódhatna az élesítés.
4. **Kényszerített ellenőrzés** (Forced Check): Amikor az élesítés folyamata elkezdődik, a kezelőegység kijelzi a rendszerben lévő elő-ellenőrzési zónák számát. Az elő-ellenőrzési zónák címének megtekintéséhez nyomja meg az **A** vagy **B** gombot. Az élesítést megelőzően mindegyik előre kiválasztott zónát tesztelni kell.



2= Zónák kiválasztása (Select Zones)

A **2= Zónák kiválasztása** (Select Zones) tétel kiválasztása esetén a kijelzőn a rendszerben lévő első zóna címe és funkciója látható. Az **A** vagy **B** gomb megnyomásával, illetve a zóna cím beírásával lépjen a kívánt zónára. A zóna elő-ellenőrzés jellemzőjének átváltásához nyomja meg a # gombot. A kezelőegység az **Elő-ellenőrzés zóna** (Pre-check Zone) felirattal jelzi, hogy a zóna szerepel az ellenőrzésben. Válassza ki ugyanígy a többi elő-ellenőrzési zónát. Az összes kívánt zóna kiválasztását követően nyomja meg az **esc** gombot.

67. opció – Táv-törlés (Remote Reset)

A **Táv-törlés** (Remote Reset) opció lehetővé teszi a felhasználónak, hogy telepítói törlést hajtson végre a Felügyeleti központ felhatalmazásával. Olyan riasztás esetén, amelynél telepítói törlésre van szükség, a kezelőegység kijelez egy számot, és ha ezt bemondja a felügyeleti központnak, akkor ők dekódolják, majd megadnak helyette egy új számot. Ennek a számnak a kezelőn történő beírásával törölheti a Galaxy központot. A telepítói kód beírása szintén törli a Galaxy riasztóközpontot.

MEGJEGYZÉS: Az olyan riasztási feltételekhez, amelyeknél táv-törlés szükséges, a megfelelő **Rendszer törlés, Szabotázs törlés, vagy Pánik törlés** paramétereket telepítói törlésre kell beprogramozni (**3.7. szint**).

Mindegyik riasztás aktiválás egy véletlenszerű számot generál, emiatt a központ törléséhez szükséges szám mindegyik aktiválásakor megváltozik. Mivel a Felügyeleti központoknak különféle dekódoló készülékek vannak, ezért a megfelelő rendszer törlést a következő **Táv-üzemmód** (Remote Mode) opciók közül kell kiválasztani:

0 = Letiltva (Gyári alapbeállítás)

1 =SMS – Southern Monitoring Service (4 számjegy).

2 =Technistore (5 számjegy) – három számjegyű (000-255) helyi változó hozzárendelését igényli.

3 =Microtech (6 számjegy) – négy számjegyű (0000-9999) helyi változó hozzárendelését igényli.

MEGJEGYZÉS: A Technistore és Microtech rendszereknél használatos helyi változók meghatározását a Felügyeleti központ üzemeltetőjével együttműködve határozzák meg.

68. opció – Menü hozzáférés (Menu Access)

A **Menü hozzáférés** (Menu Access) opciót arra használjuk, hogy hozzáférési szinteket jelöljünk ki az egyes menü opciókhoz. Ez lehetővé teszi, hogy a 2.3-3.6 kódszint hozzáférjen azokhoz a menü opciókhoz, amelyekhez normál esetben nem elegendő a hozzáférési jogosultságuk.

Ennek az opciónak a kiválasztásakor a kijelzőn **11= Zóna kihagyás** (Omit Zones) látható, a kijelölt pillanatnyi kódszintekkel együtt (alapbeállításban **3456**).

Szintek	Levels	3456
11=Zóna kihagyás	11=OMIT	ZONES

Az **A** vagy **B** gomb használatával válassza ki a kívánt menü opciót, vagy írja be közvetlenül az opció számot, majd nyomja meg az **enter** gombot. A pillanatnyilag kijelölt szintek megjelennek a kijelző felső sorában. A szint hozzárendelések visszaállnak a normál működésre. A szintek módosításához nyomja meg a kívánt gombot. Ez átváltja a hozzáférési szinteket a kijelző alsó sorában.

Szintek	Levels	3456
		>--5-

A programozási beállítások elmentéséhez és az előző menüsintre való visszatéréshez nyomja meg az **enter** gombot. Ha a szint hozzá van rendelve az opcióhoz, akkor a kijelzőn a szám, ha törölve van, akkor (-) látható.

Például a 2.5.5 szintű kódoknak hozzáférés adható a 42. menühöz, amely lehetővé teszi számukra a kódok megadását.

Szintek	Levels	--- 6
42=Kódok	42=CODES	

A felhasználók csak addig a szintig adhatnak meg kódokat, amelyik szint az ő kódjukhoz hozzá van rendelve. Egy 2.4 szintű felhasználó nem jelölhet ki 2.5 szintű felhasználói kódot.

MEGJEGYZÉS: A következő menü hozzáférési szintek nem módosíthatók: **48. opció= Dátum zár** (Datelock) – **3.6. szint**, **68. opció= Menü hozzáférés** (Menu Access) telepítói hozzáférés (3.7 és 3.8 szint).

69. Opció – Integrált Beléptető

A Galaxy Dimension beléptető rendszere egy teljes biztonsági rendszer. Megválaszthatja hogy milyen típusú beléptetés vezérlést kíván használni; akár MAX3-at, DCM-et vagy mindkettőt. A következő ábrákon láthatja a MAX3 és a DCM modulok programozási menüstruktúráját:

69 = Beléptető

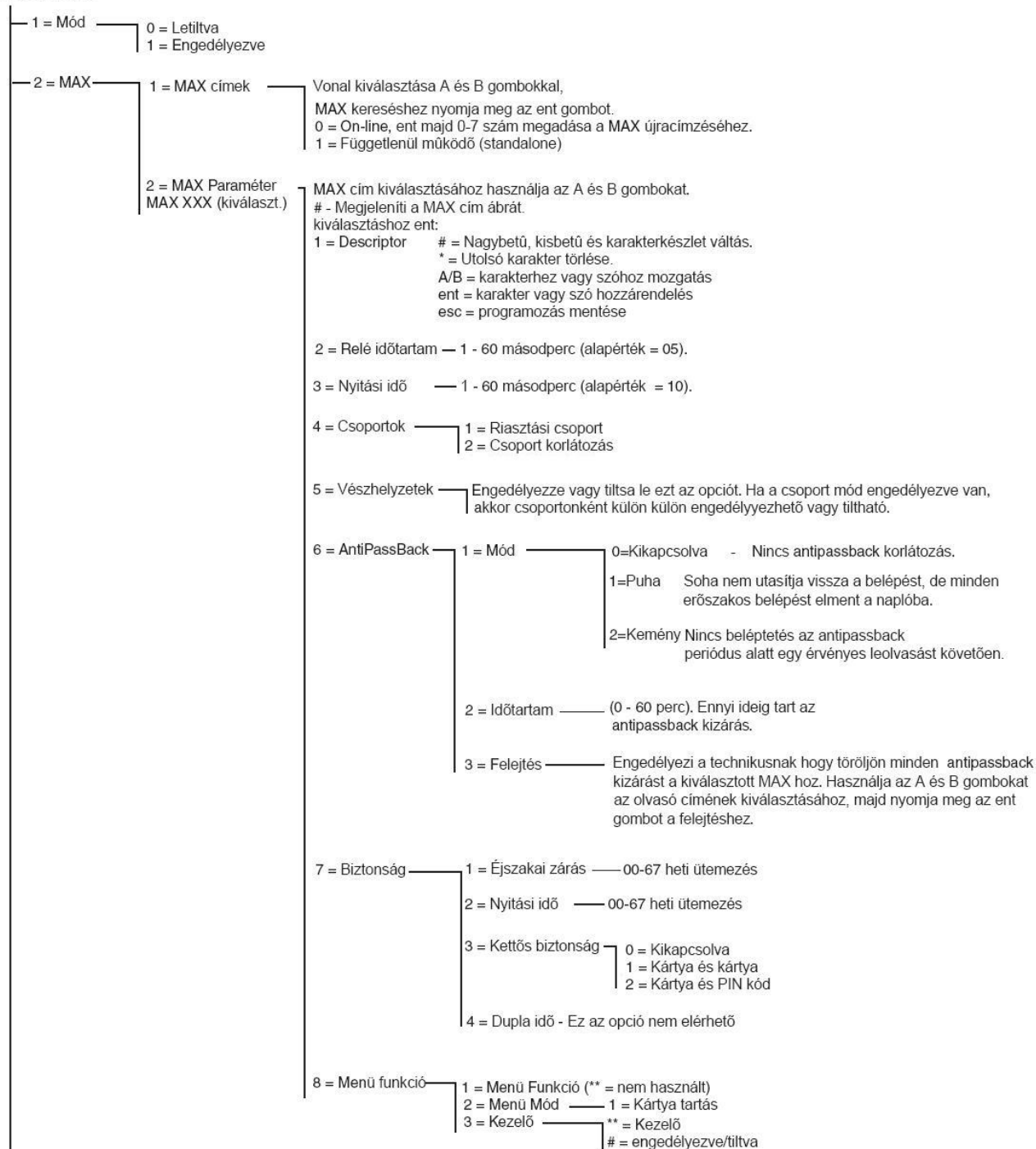

Folytatás a következő oldalon

69 = Beléptető (folytatás)

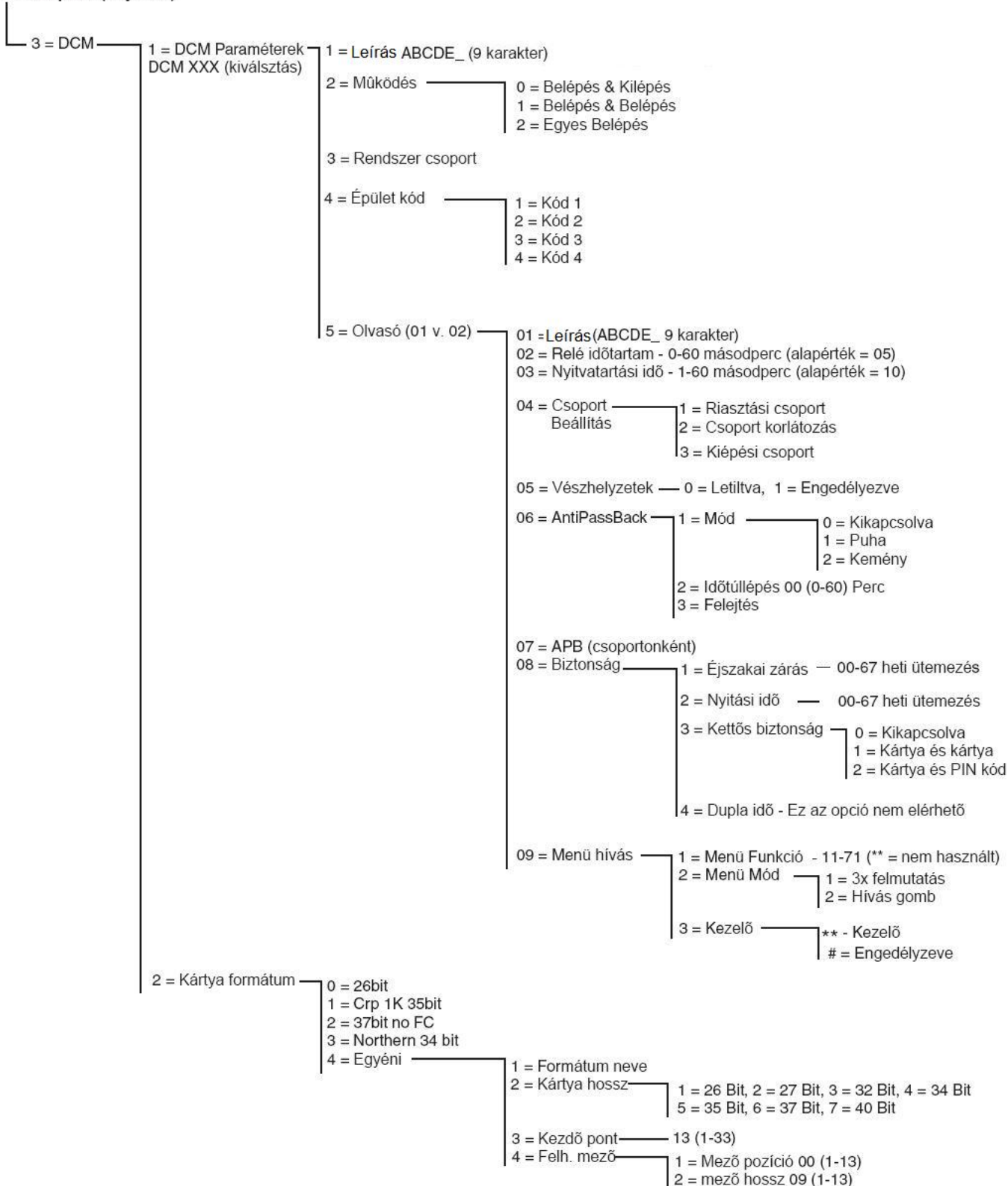
**69.1 = Beléptető Működési Mód (Access Mode)**

A beléptető funkció beállítható 0=Letiltva vagy 1=Engedélyezve. Alapértelmezetten engedélyezve van.

A következő oldalak leírják a MAX menü programozását majd a DCM funkciók programozását.

69.2=MAX

Ebben az opcióban állíthatók be a Galaxy MAX beléptető olvasók. A MAX egységek teljesen integrálhatók a rendszerbe, az AB vonalakon kommunikál, és teljes mértékben kihasználja a Galaxy központok lehetőségeit. Ha a MAX egység önmagába működőként (standalone) ként van programozva, akkor a központ nem kommunikál az egységgel és semmilyen beállítást nem oszt meg vele.

Ha engedélyezett, akkor ez az opció használható a MAX egységek programozására a menü keresztül, egyébként ne jelenik meg a menüben és az Opció nem elérhető.

Megjegyzés: Ha a MAX módot tiltja MAX olvasók programozását követően, akkor az olvasók még működni fognak, de nem lesz lehetséges további programozás, és nem rendelhetők új MAX kártyák és címkék hozzárendelése, mindaddig amíg nem engedélyezi újra a MAX módot.

69.2.1=MAX címek (MAX address)

Ebben az opcióban állíthatja be a MAX egységek címeit, és az on-line vagy standalone módot. A MAX cím (MAX address) kiválasztásakor a központ a legmagasabb című MAX egységet keresi. A Galaxy 3-48 az AB vonalon (1-2), a Galaxy 3-96 és 3-264 az AB vonalakon (1-2), a Galaxy 3-520 az AB vonalakon (1-4) keres. Válassza ki a vonalat és nyomja meg az **ent** gombot. MAX egység érzékelésekor kéri a kezelő a hozzárendelendő típust.

0=On-line A MAX egység teljesen integrálva van a rendszerbe, azzal az AB vonalakon kommunikál, és megosztja a rendszer erőforrásokat és képességeket.

1=Standalone A MAX úgy működik, mint egy teljesen különálló egység. A központ nem figyeli a MAX riasztásait, szabotázs vagy táphiba jelzését.

A MAX-ok újracímezhetők. A kezelő kiírja a MAX jelenlegi címét és a lehetséges címek listáját. Minden MAX modul alapértelmezetten a 7-es címre van beállítva, amikor a rendszerhez MAX egységeket ad, ajánljuk hogy az első egységet 0-s címre a következőt az 1-es címre, stb. címezze újra.

Üsse be a MAX címét és nyomja meg az **ent** gombot; a Galaxy központ ezután átállítja a MAX címét. A kezelő kijelzőjén látható a régi és az új cím és a programozás állapota.

Amikor a programozás befejeződött a MAX csippan és a kijelző visszatér a 2=MAX cím (MAX address).

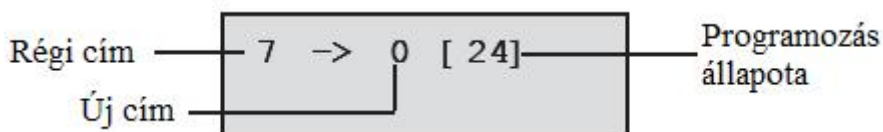

69.2.2 = MAX Paraméterek (MAX parameters)

Az az opció állítja be a MAX modulok egyedi működési funkcióit. Az opciót kiválasztva a kijelzőn a rendszerhez rendelt első MAX címe látható és a jelenleg hozzá rendelt leírók. Amíg a MAX³ címe a kijelzőn látható, addig a MAX modulon a kigyulladó LED-ek jelzik a címet. A # gomb lenyomásával a MAX modul kijelzésének megfelelő grafika jelenik meg a kijelzőn.

A következő képek mutatják, a megjelenített grafikát annak értelmezését és a cím leolvasását.

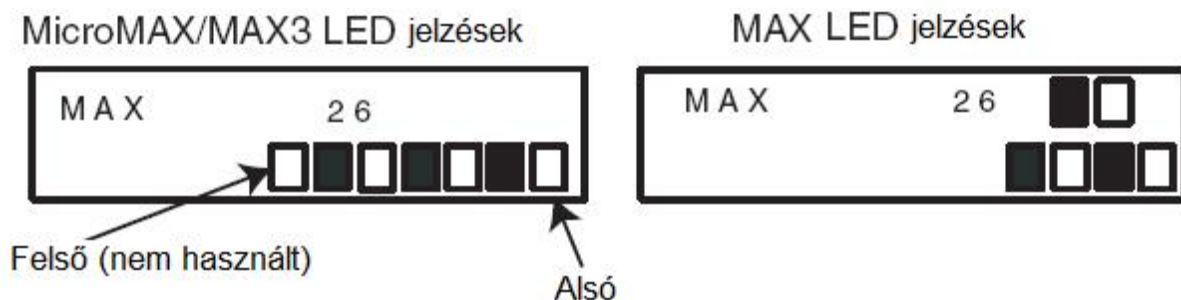

A vonal számát MicroMAX/MAX3 esetén a Felső LED utáni 2. és 3. LED-ek jelzik, MAX esetén a felső LED-ek, a következő a többi LED jelzi a modul címét. A MicroMAX-nál az első LED mindig ki van kapcsolva.

A LED jelzések értelmezése:

Vonal száma	Modul címe
1	0
2	1
3	2
4	3
	4
	5
	6
	7

Válassza ki a kívánt MAX/MicroMAX címet az **A** és **B** gombok használatával vagy közvetlenül a cím beütésével, majd nyomja meg az **ent** gombot.. Az első MAX paraméter, **1=Leírás** (Description) jelenik meg. Az **A** és **B** gombok használatával válassza ki a szükséges beállítást, majd nyomja meg az **ent** gombot.

1=Leírás (Description)

Ebben az opcióban minden MAX modulnak adhat egy maximum 12 karakterből álló nevet. A név állhat karakterekből és/vagy a könyvtár opció elemeiből. A Leírás (Description) menü kiválasztásakor az aktuálisan hozzárendelt név jelenik meg a felső sorban, aláhúzva jelenik meg a következő karakter helye, és az abc jelenik meg az alsó sorban – a kurzor az L betűn villog.

A * gombbal törölheti a névhez már hozzárendelt karaktereket.

Az **A** és **B** gombokkal görgetheti jobbra illetve balra az abc-t az alsó sorba, ameddig a kívánt betűhöz nem ér a kurzor. Ha a kívánt karakternél villog a kurzor, nyomja meg az **ent** gombot a betű beillesztéséhez. E folyamat ismétlésével adhatja meg a nevet a Leírás paraméterhez.

Szöveg és Könyvtár

A Leírás paraméterbe történő belépéskor az alfanumerikus akarakterek mind nagybetűként jelennek meg. A # gomb megnyomásával válthat a kis- és nagybetűk között.

Ha a kis betűk megjelenítésekor még egyszer lenyomja a # gombot, akkor a kezelő átvált a könyvtár szavakra. A szavakat az **A** és **B** gombokkal görgetheti vagy használhatja a közvetlen referencia számot – nézze meg az **A melléklet – könyvtár** fejezetét. Amikor a kívánt szót kiválasztotta, nyomja meg az **ent** gombot a beillesztéshez.

A könyvtár szavak maximum 12 karakter hosszúak és kizárólag nagybetűvel írtak.

2=Relé idő (Relay Duration)

Ez az az időtartam ameddig egy kártya olvasását követően a MAX aktiválja a relét és az ajtó riasztás kiváltása nélkül nyitható. A MAX relé kikapcsol miután az ajtókontaktus nyit, vagy a **Nyitvatartási időtúllépés** lejár.

A Relé idő paraméterbe történő belépéskor az aktuális beállított érték jelenik meg; adja meg a kívánt értéket (01-60 másodperc között), az alapértelmezett érték 5 másodperc. Nyomja meg az **ent** gombot a programozás mentéséhez és visszalépéshez az előző menüszintre.

Megjegyzés: Az A gomb megnyomásával növelheti az időt egy másodperces lépésekben, a B gombbal pedig csökkentheti.

3 = Nyitási Időtúllépés (Open Timeout)

4 = Csoport konfigurálás (Group Config)

1= Riasztási csoport (Alarm Group)

A riasztási csoport opció kiválasztásakor, az a csoport jelenik meg amelyhez a MAX jelenleg hozzá van rendelve. A csoport számának megnyomásával válthat csoportot. A MAX nem engedélyez ajtónyitást, ha egy élesített csoporthoz van rendelve. A felhasználónak hozzá kell lennie rendelve a csoporthoz, hogy beléphessen.

Több csoportos rendszerek

A nagyobb Galaxy központok akár 32 csoportot is kezelnek, ezek a MAX-on 8-as csoportokban (blokkokban) jelennek meg, ezek az A,B,C és D blokk. Az **A** és **B** gombok használatával lépkedhet a blokkok között, és az **1-8** számgombokkal rendelheti hozzá a kívánt csoportokat a MAX-hoz.

Amikor a kívánt csoportokat hozzárendelte, nyomja meg az **ent** gombot a mentéshez és a visszatéréshez az előző menüszintre.

2=Csoport Korlátozás (Group Restrict)

Minden MAX modul hozzárendelhető kiválasztott csoportokhoz a Csoport Korlátozás opcióval. Ez a csoport korlátozás a MAX olvasók kártya tartás funkciójára van hatással. A kártya csak akkor használható az olvasónál ha vannak közös csoportjaik. Alapértelmezetten minden olvasó hozzá van rendelve az összes csoporthoz a rendszerben. A MAX olvasó korlátozásának megfelelően eltávolíthatók csoportok a hozzárendeltek közül.

Megjegyzés: Minden MAX olvasóhoz hozzárendelhető egy menü funkció (**42=Kódok** opció). A funkció aktiválható egy kártyával, ami minden csoporthoz hozzá van rendelve, egy MAX-on ami egy csoporthoz van rendelve, a funkció minden a kártyához hozzárendelt csoportnál működni fog. A MAX funkció nincs korlátozva a MAX olvasóhoz rendelt csoportokban, a kártyához tartozó csoportok korlátoztak mindaddig, amíg nincs egy közös

csoport. Ez azt jelenti, hogy például a MAX az 1-es csoportoz van rendelve, akkor a MAX funkció használható egy olyan kártyával amelyhez az 1,2,3,4 csoportok vannak rendelve. A csoportokat a MAX kártyához a **42=Kódok** opcióban adhatja meg.

Beléptető módban, a beléptetés akkor engedélyezett ha az olvasó és a kártya között közös csoportok vannak, és minden csoport hatástalanítva (élesítetlen állapotban) van. A kártya tartás funkcióhoz szükséges, hogy a csoportok amelyekre hatással van a funkció hozzá legyenek rendelve a kártyához és legalább egy közös csoport legyen a MAX olvasóval.

Közös Csoport Korlátozás (Common Group Restriction)

A csoport korlátozások tovább erősíthetők a * gomb megnyomásával a csoportok felvételekor a Csoport Korlátozás opcióban. Ez a funkció korlátozza a műveleteket a MAX és a kártya közös csoportjainál, a korlátozások a következő ábrán láthatók.

Nézze meg a következő táblázatot példaként a Közös Csoport Korlátozás hatásával kapcsolatban. A példában a kártyatartás funkció Időzített Élesítés.

Állapot a kártya leolvasásakor	Kártyatartás akció	
	* nélkül	* Bekapcsolt Csoport Korlátozás
Minden csoport élesítetlen	A kártyához tartozó összes csoportok élesedik	Minden közös csoport élesedik
Minden csoport éles	A kártyához tartozó összes csoport hatástalanodik	Minden közös csoport hatástalanodik
A közös csoportok élesítetlenek, és egy vagy több kártyához rendelt csoport éles	A Kártyához tartozó csoportok hatástalanodnak	Közös csoportok élesednek
Egy vagy több közös csoport éles, a többi élesítetlen.	A kártyához tartozó összes csoport hatástalanodik	Minden közös csoport hatástalanodik

Kártya tartás funkció beállítása élesítéshez

Csoport hozzárendelése Csoport korlátozáshoz

A csoportok opció kiválasztásakor, a MAX-hoz rendelt csoportok jelennek meg. A csoport számának megnyomásával lépkedhet a hozzárendelt csoportok között.

A nagyobb Galaxy központok akár 32 csoportot is kezelnek, ezek a MAX-on 8-as csoportokban (blokkokban) jelennek meg, ezek az A,B,C és D blokk. Az **A** és **B** gombok használatával lépkedhet a blokkok között, és az **1-8** számgombokkal rendelheti hozzá a kívánt csoportokat a MAX-hoz.

Amikor a kívánt csoportokat hozzárendelte, nyomja meg az **ent** gombot a mentéshez és a visszatéréshez az előző menüsziintre.

5 = Vészhelyzetek (Emergencies)

Ez az opció lehetővé teszi minden egyes MAX egység programozását, hogy reagáljanak a tűz zónákra egy adott élesített csoportban. Egy tűz zóna nyitásakor, amely a MAX-hoz van rendelve, a MAX nyitja az ajtózárat és nyitva tartja azt amíg nem indítják újra a rendszert. Minden LED világít a MAX-on, és folyamatosan sípol. A tűz zóna nyugalomba állása nincs hatással a MAX-ra – a MAX egységek biztonsági kimenetként kezeltek, ezért egy megfelelő szintű törlés szükséges, miután azonnal visszaállnak normál működésbe.

Egy második csoport térképet lehet minden MAX egységhez rendelni, hogy működjön ez a funkció. Ez engedélyezi a meglévő ajtó vezérlő szolgáltatásokat, hogy teljesen független legyen a tűzi menekülési beállításoktól.

Alapbeállításon minden MAX-hoz ki van választva az összes csoport. Ezért a változatlanul hagyott rendszer alapértelmezetten minden MAX ajtót nyitni fog ha bármelyik tűz zóna aktiválódik.

A **Vészhelyzetek** (Emergencies) opció megnyitásakor válassza ki azokat a csoportokat amelyeket hozzá kíván rendelni a MAX menekülési útvonalához, a programozás elfogadásához nyomja meg az **ent** gombot. Tűz zóna aktiválódásakor minden kiválasztott zónában lévő MAX által vezérelt ajtó kinyílik.

6 = AntiPassBack

Ez az opció, ha engedélyezve van, megakadályoz minden, egyél többszöri egyéni kártya használatot egy meghatározott olvasónál a megadott időkereten belül.

Elérhető egy átbocsátás funkció az összes vagy egyéni APB korlátozások figyelmen kívül hagyására. Egy menedzser kóddal beállítható az átbocsátás funkció egyéni felhasználókhoz a 42.1=Kódok.FelhasználóKódok (42.1=Codes.User Codes) menüpontban. Telepítói kóddal lehetséges beállítani az átbocsátás funkciót külön az olvasókra.

1=Működési mód (Mode)

Ennek az opciónak három beállítási lehetősége van.

0=Kikapcsolva (Off)

Nincsenek AntiPassBack korlátozások.

1=Puha (Soft)

Soha nem tiltja a beléptetést, de minden szabály megszegést rögzít az eseménynaplóban.

2=Kemény (Hard)

Nem engedélyez belépést a kártya második olvasásánál az AntiPassBack időintervallum alatt, érvényes kártyaolvasást követően.

2=Időtúllépés (Timeout)

Ebben a beállítási pontban adható meg az APB korlátozás ideje, amely 0-60 percig terjedhet. Az alapbeállítás 0 perc.

3=Átbocsátás (Forgive)

Ez az opció teszi lehetővé a telepítő számára, hogy törölje az összes APB korlátozást a kiválasztott MAX egységen. Az **A** és **B** gombok használatával választhatja ki az olvasót, majd az **ent** gomb lenyomásával fogadja el az APB korlátozások törlését.

7=Biztonság (Security)

Ez az opció határozza meg, hogy egy ajtó mikor és hogyan lehet zárva vagy nyitva.

1=Éjszakai zárás (NightLock)

Ez a menüpont engedélyezi egy idő beosztás hozzárendelését az ajtóhoz történő hozzáféréshez, így blokkolva a megadott időben történő beléptetést. Akár heti 67 időítés is beállítható. Az időbeosztást 00-ra állítva kapcsolható ki ez a funkció.

2=Nyitási idő (Unlock Time)

Ez a menüpont engedélyez egy időbeosztás, ami meghatározza azokat az időket amikor korlátozás nélkül hozzá engedélyezett a beléptetés az ajtón. Akár heti 67 időítés is beállítható. Az időbeosztást 00-ra állítva kapcsolható ki ez a funkció.

Kettős Mód (Dual Mode)

Ez az opció határozza meg hogy szükséges e egy ajtónál a kettős azonosítás (kártya + kód) vagy egy nem hozzárendelt kezelőnél szükséges e. A beállítási lehetőségek a következők:

0=Kikapcsolva (Disabled)

Egy kártya vagy PIN kód szükséges a beléptetéshez.

1=Kártya és Kártya (Card and card)

Két kártya szükséges a beléptetéshez.

2=Kártya és PIN kód (Card and PIN)

Egy kártya és a PIN kód szükséges ugyanattól a felhasználótól a beléptetéshez.

8=Menü funkció hívás (Menü Recall)

Ebben az opcióban hozzárendelhető az olvasóhoz egy kártya tartás funkció. A felhasználó számára lehetséges, hogy használja a kártya tartás funkció még akkor is, ha neki saját magának nincsenek kártya tartás funkció jogai.

1=Menü funkció (Menu function)

Az engedélyezett hozzáférési szinttől függően (68. Opció, Menü hozzáférés) a felhasználó használhatja a kártya tartás funkciót a kompatibilis olvasókon, mellyel aktivál egy menü funkciót, ha a kártyát ott tartja az olvasónál három másodpercig. A lehetséges menü funkció egy listából választható ki. Egy új opció hozzárendeléséhez először az **A** és **B** gombokkal lépkedve válassza ki a kívánt menü funkciót (vagy közvetlenül a menüfunkció számát adja meg) majd a kiválasztás véglegesítéséhez nyomja meg az **ent** gombot. A funkció megadásánál két csillagot rendel hozzá, azzal kapcsolhatja ki a funkciót.

2=Menü mód (Menu Mode)

Ez a funkció határozza meg, hogy a kártya tartás funkcióval hozzá lehet férni az olvasóhoz. Egy beállítási opció 1=Kártya Tartás (Card Held)

2=Kezelő (Keypad)

Itt rendelhető hozzá egy kiválasztott kezelő, hogy együttműködjön a MAX egységgel. Ez a kezelő jeleníti meg az 1=Menü Funkció (1=Menu Function) opcióban beállított akciót.

69.3 = DCM (Ajtó vezérlő modul)

Ez az opció használható a Galaxy Ajtó Vezérlő Modul (DCM) beléptetés vezérlő olvasók programozására. A DCM modulok teljes mértékben integrálhatók a rendszerbe, az AB vonalakon kommunikálnak és teljesen kihasználják a Galaxy központok lehetőségeit. Minden DCM két olvasót képes kezelni. A kilépési olvasó helyettesíthető egy kiléptető gombbal.

Ha engedélyezett, akkor a DCM programozására vonatkozó opciók elérhetővé válnak a menürendszeren keresztül, egyébként ezek az opciók nem láthatók, vagy nem elérhetőként (Option not available) jelennek meg.

DCM modul címzése

A DCm modul címe egy forgó- vagy DIP kapcsolóval állítható be, mely a nyomtatott áramkörtáblán található. További információt az **5. Fejezet Beléptetés vezérlés, Ajtó Vezérlő Modul (DCM)** részében talál.

69.3.1 = DCM Paraméterek

Ebben a menüpontban állítható be minden egyes DCM modul egyedi működési tulajdonságai. Az opció kiválasztásakor a rendszerben található első DCM modul címe jelenik meg az aktuálisan hozzárendelt leírással. Ha nincs a rendszerhez illesztett DCM modul, akkor a **NO ENTRIES** (nincs adat) felirat látható.

Válassza ki a beállítani kívánt DCM modul címét az **A** és **B** gombok használatával majd a kiválasztás elfogadásához nyomja meg a **ent** gombot. Az első paraméter; 1=Leírás (Descriptor) jelenik meg. Az **A** és **B** gombok használatával lépkedhet a beállítható paraméterek között, a kiválasztáshoz az **ent** gombot használja.

1=Leírás

Ebben az opcióban hozzárendelhet egy 9 karakteres nevet a DCM egységhez. A név állhat karakterekből és/vagy a könyvtár opció elemeiből. A Leírás (Description) menü kiválasztásakor az aktuálisan hozzárendelt név jelenik meg a felső sorban, aláhúzva jelenik meg a következő karakter helye, és az abc jelenik meg az alsó sorban – a kurzor az L betűn villog.

A * gombbal törölheti a névhez már hozzárendelt karaktereket.

Az **A** és **B** gombokkal görgetheti jobbra illetve balra az abc-t az alsó sorba, ameddig a kívánt betűhöz nem ér a kurzor. Ha a kívánt karakternél villog a kurzor, nyomja meg az **ent** gombot a betű beillesztéséhez. E folyamat ismétlésével adhatja meg a nevet a Leírás paraméterhez.

2=Működési Mód (Operation)

Ez az opció határozza meg a DCM modul működési módját. A beállítási lehetőségek a következők:

0 = Belépés és Kilépés (Entry and Exit)

Ennél a beállításnál az egyik olvasó a belépési pont, míg a másik olvasó a kilépési pont.

1 = Belépés és Belépés (Entry and Entry)

Mindkét olvasó belépési pontként működik.

2 = Egy Beléptető (Single Entry)

Ezt az opciót használja akkor ha csak egy olvasó van illesztve a modulhoz, és az belépési pont.

3 = Rendszer Csoport (System Group)

Ez az a csoport, amelyen a DCM modul jelenteni fogja a diagnosztikát és a szabotázst.

4 = Facility code (kód)

Ez az opció lehetővé teszi a kártyák programozását egy speciális módon a Facility kód és egy azonosító (ID) segítségével.

1 = Kód 1 (Code 1)

2 = Kód 2 (Code 2)

3 = Kód 3 (Code 3)

4 = Kód 4 (Code 4)

5 = Olvasó (1 vagy 2)(Reader 1 or 2)

Ez az opció teszi lehetővé, hogy a DCM-hez illesztett olvasókat a következő 9 opcióval beállítsa:

01 = Leírás (Descriptor)

Ebben az opcióban hozzárendelhet egy 9 karakteres nevet az olvasóhoz. A név állhat karakterekből és/vagy a könyvtár opció elemeiből. A Leírás (Description) menü kiválasztásakor az aktuálisan hozzárendelt név jelenik meg a felső sorban, aláhúzva jelenik meg a következő karakter helye, és az abc jelenik meg az alsó sorban – a kurzor az L betűn villog.

A * gombbal törölheti a névhez már hozzárendelt karaktereket.

Az **A** és **B** gombokkal görgetheti jobbra illetve balra az abc-t az alsó sorba, ameddig a kívánt betűhöz nem ér a kurzor. Ha a kívánt karakternél villog a kurzor, nyomja meg az **ent** gombot a betű beillesztéséhez. E folyamat ismétlésével adhatja meg a nevet a Leírás paraméterhez.

02 = Relé idő (Relay Duration)

Érvényes kártya olvasása után, az itt beállított ideig aktiválódik az olvasó reléje és teszi lehetővé az ajtó nyitását riasztási esemény kiváltása nélkül. Az olvasó relé kikapcsol, amint az ajtókontaktus nyitást jelez, vagy bekövetkezik a Nyitási Időtúllépés.

Az opció megnyitása után az aktuális érték látható a kijelzőn, a számgombok segítségével adja meg a kívánt időt (0-60 másodperc), az alapértelmezett érték 5 másodperc. A beállítást az **ent** gomb lenyomásával mentheti el, mellyel vissza is tér az előző menüszintre.

Megjegyzés: Az **A** gomb megnyomásával 1 másodperccel növelheti az időt, míg a **B** gomb lenyomása 1 másodperccel csökkenti azt.

03 = Nyitási időtúllépés

Itt állítható be az időtartam, amíg az ajtó nyitva marad egy érvényes kártya olvasása után. Abban az esetben, ha az ajtó tovább marad nyitva ennél az időnél, akkor riasztás jelzést vált ki.

Megjegyzés: Ha a Nyitási Időtúllépést 0 másodperces értékre állítja, akkor az ajtó korlátlan ideig nyitva tartható anélkül, hogy riasztás jelzést okozna.

Az opció megnyitása után az aktuális érték látható a kijelzőn, a számgombok segítségével adja meg a kívánt időt (0-60 másodperc), az alapértelmezett érték 10 másodperc. A beállítást az **ent** gomb lenyomásával mentheti el, mellyel vissza is tér az előző menüszintre.

Megjegyzés: Az **A** gomb megnyomásával 1 másodperccel növelheti az időt, míg a **B** gomb lenyomása 1 másodperccel csökkenti azt.

04 = Csoport Beállítás (Group Config)

A csoport opció teszi lehetővé, hogy minden DCM modulhoz hozzárendelhet egy vagy több csoporthoz.

1 = Riasztási Csoport (Alarm Group)

A Riasztási Csoport opció kiválasztásakor, a jelenleg a DCM modulhoz rendelt csoport jelenik meg. A csoport számának beütésével görgethet az olvasóhoz rendelt csoportok között. Az olvasó nem engedélyez belépést élesített csoporthoz tartozó ajtón. A felhasználónak hozzá kell lennie rendelve a csoporthoz, hogy nyithassa az ajtót.

Több csoportos rendszerek

A nagyobb Galaxy rendszerek akár 32 csoportot képesek kezelni, ezek nyolc csoportos blokkokban láthatók a DCM kezelőegységen, A, B, C, és D blokkokra felosztva.

Az **A** vagy **B** gomb használatával válthat csoport blokkot (**A-D**). Nyomja meg az **1-8** gombokat a megfelelő csoport hozzárendeléséhez. Az **ent** gomb megnyomásával elfogadhatja a kiválasztást, és visszaléphet az előző menüszintre.

2 = Csoport Korlátozás (Group Restrict)

Minden DCM modulhoz hozzárendelhető Csoport Korlátozás a Csoport Korlátozás opcióban. A csoport korlátozás hatással lesz a DCM működésére, a beléptetést és a kártya tartás funkciót is beleértve. Egy kártya csak akkor használható az olvasónál, ha a kártya és az olvasó között van(nak) közös csoport(ok). Alapértelmezetten minden DCM hozzá van rendelve az összes csoporthoz. A csoportok törölhetők, hogy a kívánt mértékben korlátozhassa az olvasó működést.

Megjegyzés: Minden DCM kártyához hozzárendelhető egy egyedi menü funkció (további információ a 42 = Kódod menüpontnál). Ha ezt a funkciót egy olyan kártyával aktiválja, amely minden csoporthoz hozzá van rendelve, egy olyan olvasón, amely csak egy csoporthoz van rendelve, akkor a funkció hatással lesz a kártyához rendelt összes csoportra, függetlenül attól, hogy az olvasó csak egy csoporthoz van rendelve. A DCM funkció nem korlátozódik az olvasóhoz rendelt csoportokra, csak a kártyához rendelt csoportok a meghatározók, mindaddig, amíg legalább egy közös csoport van a kártya és az olvasó között. Ez azt jelenti, ha a DCM olvasó csak az 1-es csoporthoz van rendelve, akkor például egy kártya amihez az 1,2,3 és 4 csoportok vannak rendelve, az olvasónál használva a DCM kártya funkciót, az mind a 4 csoportra hatással lesz. A csoportokat a DCM kártyához a 42=Kódok opcióban rendelheti hozzá.

05 = Vészhelyzetek (Emergencies)

A vészhelyzetek opció segítségével engedélyezni lehet minden egyes DCM olvasó számára a beállítást, hogy reagáljanak a tűz zónák jelzésére a csoportban. Ha az olvasóhoz rendelt csoportok közül bármelyikben jelez egy tűz zóna, akkor az olvasó nyitja a hozzá rendelt ajtót, és nyitva tartja amíg nem történik törlés a rendszerben. A DCM LED folyamatosan világít és a csipogó is hangjelzést ad. Ha a tűz zóna nyugalomba kerül, az nincs hatással a DCM modulra – a DCM modul biztonsági kimenetként működik, és egy megfelelő szintű törlés szükséges, amely után azonnal normál működésbe áll vissza.

Egy második csoport térképet lehet minden DCM egységhez rendelni, hogy működjön ez a funkció. Ez teszi lehetővé a meglévő ajtó vezérlő szolgáltatásokat, hogy teljesen függetlenek legyenek a tűzi menekülési beállításoktól.

Alapbeállításon minden DCM-hez ki van választva az összes csoport. Ezért a változatlanul hagyott rendszer alapértelmezetten minden MAX ajtót nyitni fog, ha bármelyik tűz zóna aktiválódik.

A **Vészhelyzetek** (Emergencies) opció megnyitásakor válassza ki azokat a csoportokat amelyeket hozzá kíván rendelni a DCM menekülési útvonalához, a programozás elfogadásához nyomja meg az **ent** gombot. Tűz zóna aktiválódásakor minden kiválasztott zónában lévő DCM által vezérelt ajtó kinyílik.

06 = AntiPassBack (APB)

Ez az opció, ha engedélyezve van, megakadályoz minden, egyél többszöri egyéni kártya használatot egy meghatározott olvasónál a megadott időkereten belül.

Elérhető egy átbocsátás funkció az összes vagy egyéni APB korlátozások figyelmen kívül hagyására. Egy menedzser kóddal beállítható az átbocsátás funkció egyéni felhasználókhöz a 42.1=Kódok.FelhasználóKódok (42.1=Codes.User Codes) menüpontban. Telepítói kóddal lehetséges beállítani az átbocsátás funkciót külön az olvasókra.

1=Működési mód (Mode)

Ennek az opciónak három beállítási lehetősége van.

0=Kikapcsolva (Off)

Nincsenek AntiPassBack korlátozások.

1=Puha (Soft)

Soha nem tiltja a beléptetést, de minden szabály megszegést rögzít az eseménynaplóban.

2=Kemény (Hard)

Nem engedélyez belépést a kártya második olvasásánál az AntiPassBack időintervallum alatt, érvényes kártyaolvasást követően.

2=Időtúllépés (Timeout)

Ebben a beállítási pontban adható meg az APB korlátozás ideje, amely 0-60 percig terjedhet. Az alapbeállítás 0 perc.

3=Átbocsátás (Forgive)

Ez az opció teszi lehetővé a telepítő számára, hogy törölje az összes APB korlátozást a kiválasztott DCM egységen. Az **A** és **B** gombok használatával választhatja ki az olvasót, majd az **ent** gomb lenyomásával fogadja el az APB korlátozások törlését.

07= APB

Nem használt funkció

08=Biztonság (Security)

Ez az opció határozza meg, hogy egy ajtó mikor és hogyan lehet zárva vagy nyitva.

1=Éjszakai zárás (NightLock)

Ez a menüpont engedélyezi egy idő beosztás hozzárendelését az ajtóhoz történő hozzáféréshez, így blokkolva a megadott időben történő beléptetést. Akár heti 67 időítés is beállítható. Az időbeosztást 00-ra állítva kapcsolható ki ez a funkció.

2=Nyitási idő (Unlock Time)

Ez a menüpont engedélyez egy időbeosztás, ami meghatározza azokat az időket amikor korlátozás nélkül hozzá engedélyezett a beléptetés az ajtón. Akár heti 67 időítés is beállítható. Az időbeosztást 00-ra állítva kapcsolható ki ez a funkció.

3=Kettős Mód (Dual Mode)

Ez az opció határozza meg hogy szükséges e egy ajtónál a kettős azonosítás (kártya + kód) vagy egy nem hozzárendelt kezelőnél szükséges e. A beállítási lehetőségek a következők:

0=Kikapcsolva (Disabled)

Egy kártya vagy PIN kód szükséges a beléptetéshez.

1=Kártya és Kártya (Card and card)

Két kártya szükséges a beléptetéshez.

2=Kártya és PIN kód (Card and PIN)

Egy kártya és a PIN kód szükséges ugyanattól a felhasználótól a beléptetéshez.

4=Kettős Idő (Dual Time)

Az opció nem elérhető

09=Menü funkció hívás (Menü Recall)

Ez az opció határozza meg, hogy a felhasználó számára engedélyezett e a menü hívás funkció használata bármely DCM-nél. Ez egykiegészítés minden DCM funkcióhoz, ami hozzárendelhető. Két opció elérhető:

1=Menü funkció (Menu function)

Az engedélyezett hozzáférési szinttől függően (68. Opció, Menü hozzáférés) a felhasználó használhatja a kártya tartás funkciót a kompatibilis olvasókon, mellyel aktivál egy menü funkciót, ha a kártyát ott tartja az olvasónál három másodpercig. A lehetséges menü funkció egy listából választható ki. Egy új opció hozzárendeléséhez először az **A** és **B** gombokkal lépkedve válassza ki a kívánt menü funkciót (vagy közvetlenül a menüfunkció számát adja meg) majd a kiválasztás véglegesítéséhez nyomja meg az **ent** gombot. A funkció megadásánál két csillagot rendel hozzá, azzal kapcsolhatja ki a funkciót.

2=Menü mód (Menu Mode)

Ez a funkció határozza meg, hogy a kártya tartás funkció hogyan működik. Két működési mód elérhető:

1=Háromszori felmutatás (Triple Repeat)

A kártyát háromszor kell felmutatni az olvasóhoz, hogy a funkció aktiválódjon.

2=Menühívó gomb (Recall Button)

A menühívó gombot kell megnyomni egyszer a funkció aktiválásához.

2=Kezelő hozzárendelés (Keypad Assigment)

Itt rendelhető hozzá egy kiválasztott kezelő, hogy együttműködjön a MAX egységgel. Ez a kezelő jeleníti meg az 1=Menü Funkció (1=Menu Function) opcióban beállított akciót.

69.3.2 = Kártya Formátum (Card Format)

It választhatja ki, hogy milyen típusú kártyát alkalmaz a DCM olvasóknál. Öt beállítás közül választhat:

0 = 26 bit

1 = Crp 1K 35 bit

2 = 37 bit no FC

3 = Northern 34 bit

4 = egyéni (custom)

1= Formátum neve (Format Name)

Ez az opció csak akkor választható, ha a 4=egyéni (custom) formátum lett kiválasztva előzőleg. Itt adhat nevet a kártyaformátumnak. A név maximum 12 karakterből állhat.

2 = Kártya méret (Card Lenght)

A kártya bit mérete lehet: 26, 27, 32, 34, 35, 37 vagy 40.

3 = Kezdőpont (Start point)

Ha a kártyastruktúra ismeretlen, akkor eldönthető hogy honnan kezdődjön a kártya száma. Ez egy számérték aminek kevesebbnek kell lennie mint a Kártya Méretnek megadott érték.

4 = Felhasználói Mező (User Field)

Itt van meghatározva a Facility kód. Két opció választható:

1 = Mező Pozíció (Field Position)

Ez a Facility kód kezdő bit-je. Ez lehet a kártya kezdőpontjától 1 értéknire.

2 = Mező Hossz (Field Lenght)

Ez a Facility kód hossza. A maximális hossz a Mező Pozíciótól a Kártya Számig terjedhet.

Telepítő - 3

71. opció – SPI kulcs

Az SPI (Serial Peripheral Interface) kulcs felhasználásával a telepítő lemásolhatja/felülírhatja a központ programozási beállításait, és végrehajthatja az esetlegesen szükséges szoftverfrissítéseket.

Az SPI kulcs használata

Ha a kulcs nincs csatlakoztatva, a kezelőegység kijelzőjén az alábbi felirat jelenik meg egy rövid időre:



Az SPI kulcsokat két változatban szállítjuk:

1. Előre programozva – amikor az SPI kulcsot a gyárban feltöltjük a kívánt speciális alkalmazás fájljaival.
2. Programozás nélkül – amikor az SPI kulcs üres, és nem tartalmaz sem konfigurációs, sem alkalmazási adatokat.

Ha a központhoz csatlakoztatott SPI kulcs üres, a felhasználó számára csak egyetlen választási lehetőség adott:

I = Kulcs formázása (Format key).

A menüpont használatával formázhatja meg a kulcsot, hogy alkalmassá váljon a központ konfigurációs adatainak másolására és felülírására. A menüpont kiválasztása esetén a felhasználó a kezelőegység kijelzőjének felső sorában a Formázás (Formatting) felirat, alsó sorában pedig egy folyamatjelző sáv látható.

A kulcs formázásának befejeztével a rendszer az alábbi lehetőségeket kínálja fel a felhasználónak:

I = Kulcs tartalmának megjelenítése (Show key)

Ez a menüpont csak akkor jelenik meg a listában, ha a kulcs már tartalmaz információkat, és segítségével a tárolt adatok letölthetők a központ memóriájába.

A menüpont kiválasztása esetén a kijelzőn az alábbi információk jelennek meg váltakozva:

Fájlnév, keletkezés időpontja, az adatok elmentésének időpontja, valamint a központ típusa, szoftver verziószáma és a fájl típusa.

Az enter gomb ismételt megnyomásával a felhasználó az alábbi két lehetőség közül választhat:

1 = Fájl használatba vétele (Use file)

A menüpont kiválasztása után a rendszer az SPI kulcsban tárolt programozási paramétereknek megfelelő beállításokra áll át. Az adatátvitel megközelítőleg 2 percig tart.

MEGJEGYZÉS: Ha a központ egy új alkalmazási fájlját kívánja letölteni, a beállítási adatokat javasolt előzőleg elmenteni az SPI kulcs memóriájába, és csak ezután másolni át az új programot a központba. Miután a letöltés sikeresen befejeződött, a korábban elmentett beállítási adatok visszatölthetők a központba.

Miután a művelet kezdetét vette, a központ ellenőrzi az adatok épségét és érvényességét, majd megkezdji a programozási adatok átvételét. A programozási művelet közben a központ működése fel van függesztve. Ilyenkor a kezelő egységek és a többi perifériák működése rövid időre leállhat. Miután a központ végrehajtotta az újraprogramozási műveletet, automatikusan újraindítja magát. Egy korábban teljesen átprogramozott központ eredeti beállításainak visszaállításához először feszültségmentesítse a központ áramköri paneljét, majd az **1 opció= Kulcs tartalmának megjelenítése** (Show key) kiválasztása után töltsse vissza a megfelelő fájlt a központ memóriájába.

VIGYÁZAT: Ne kapcsolja ki a tápfeszültséget, és ne távolítsa el az SPI kulcsot a központ teljes újraindulása előtt.

2 = Fájlok törlése (Delete files)

A menüpont kiválasztásakor az SPI kulcsban tárolt bináris fájl törlődik.

VIGYÁZAT: Ne használja ezt a parancsot, mert akkor az SPI kulcsot vissza kell küldenie a gyártóhoz vagy a forgalmazóhoz újraprogramozásra.

2 = Konfigurációs adatok elmentése (Save config)

A menüpont lehetőséget ad a központ programozási adatainak az SPI kulcsban történő letárolására. Kiválasztásakor a rendszer egy név megadását kéri a letárolt adatok jövőbeni azonosításához. A név 8 karakter hosszúságú lehet.

A név megadását követően az adatmentési művelet kezdetét veszi. A kezelőegység kijelzőjén a konfiguráció mentésének folyamata követhető.

3 = Memóriaterület ellenőrzése (Check space)

A menüpont kiválasztásával megjeleníthető az SPI kulcs rendelkezésre álló üres memória területének mérete. A kijelzőn a szabad memórialapok száma jelenik meg, melynek maximális értéke 4096.

4 = Kulcs törlése

Ezzel az opcióval törölhet minden az SPI kulcson található adatot, és visszaállítja azt a formázás előtti állapotába. Ne használja ezt az opciót.

Megjegyzés: A szoftver cseréjekor az összes felhasználó, kivéve a kezelőn bejelentkezett telepítőt ki lesz léptetve a rendszerből. A kezelőn egy figyelmeztetés jelenik meg arról, hogy mi történik. A telepítő kap egy figyelmeztetést, hogy a panel szoftver cseréjére készül. Ez körülbelül két percig tart, amely időre a kezelő kikapcsol. Az újraprogramozás után a panel újraindul.

A Melléklet: Könyvtár

00	0		27	M	
01	1		28	N	
02	2		29	Ø	
03	3		30	Ö	
04	4		31	O	
05	5		32	space	szóköz
06	6		33	P	
07	7		34	Q	
08	8		35	R	
09	9		36	S	
10	space	szóköz	37	T	
11	Å		38	U	
12	Ä		39	0	
13	A		40	V	
14	Æ		41	W	
15	B		42	X	
16	C		43	space	szóköz
17	D		44	Y	
18	E		45	Z	
19	F		46	.	
20	G		47	,	
21	space	szóköz	48	/	
22	H		49	-	
23	I		50	+	
24	J		51	&	
25	K		52	(
26	L		53)	
			54	space	szóköz

001	ABOVE	fölött	030	BAR	bár
002	ACCESS	belépés	031	BARN	csűr
003	ACCOUNTANT	könyvelő	032	BASEMENT	alagsor
004	ACCOUNTANTS	könyvelők	033	BATH	fürdő
005	ACCOUNTS	ügyfelek	034	BATHROOM	fürdőszoba
006	ADMIN.	adminisztráció	035	BAY	öböl
007	ALARM	riasztás	036	BEAM	sugár
008	ALERT	figyelmeztetés	037	BEDROOM	hálószoba
009	ANIMAL	állat	038	BEHIND	mögött
010	ANNEXE	melléképület	039	BELL	hangjelző
011	ARCH	boltív	040	BELOW	alatt
012	AREA	terület	041	BENCH	lóca
013	ARENA	aréna	042	BESIDE	mellett
014	AROUND	körül	043	BIOLOGY	biológia
015	ART	művészet	044	BIRD	madár
01B	ASSEMBLY	szerelvény	045	BLOCK	blokk
017	ASSISTANT	asszisztens	048	BLUE	kék
018	AT	-nál	047	BOARD	tábla
019	ATTACK	támadás	048	BODY	test
020	ATTIC	padlás	049	BOILER	kazán
021	AUTOMATIC	automata	050	BOOTH	bódé
022	AUXILIARY	segéd	051	BOTTOM	alj
023	BACK	hátsó	062	BOX	doboz
024	BAGGAGE	csomagok	053	BOYS	fiúk
025	BAKERY	pékség	054	BRANCH	ágazat
028	BALCONY	balkon	055	BROOM	seprő
027	BALLROOM	bálterem	056	BROWN	barna
028	BANK	bank	057	BUILDING	épület
029	BANKING	bankolás	058	BUNKER	bunker

059	BY	mellett	088	COIN	érme
060	CABINET	szekrény	089	COLD	hideg
061	CAFE	kávézó	090	COLLECTION	gyűjtemény
062	CALL	hív	091	COMMUNICATOR	kommunikátor
063	CANTEEN	kantin	092	COMPUTER	számítógép
064	CAR	autó	093	CONFERENCE	konferencia
065	CARGO	szállítmány	094	CONTAINER	konténer
066	CARPENTER	asztalos	095	CONTACT	kontaktus
067	CARPET	szőnyeg	096	CONSERVATORY	konzervatórium
068	CASH	kézpénz	097	CORNER	sarok
069	CASHIER	pénztáros	098	CORRIDOR	folyosó
070	CEILING	mennyezet	099	COUNTER	pult
071	CELL	cella			
072	CELLAR	pince	100	COURT	udvar
073	CENTRAL	központi	101	COW	tehén
074	CENTRE	központ	102	CUPBOARD	szekrény
075	CHAIR	szék	103	CURRENCY	valuta
076	CHANGING	váltás	104	DAIRY	tejüzem
077	CHEMISTRY	vegyészet	105	DARK-ROOM	sötétkamra
078	CHICKEN	csirke	106	DATA	adat
079	CHURCH	templom	107	DAY	nap
080	CLASSROOM	tanterem	108	DEPARTURE	távozás
081	CLEANER	takarító	109	DEPUTY	helyettes
082	CLEANERS	takarítók	110	DEPT.	alosztály
083	CLEANING	takarítás	111	DESIGN	design
084	CLERK	ügyintéző	112	DESK	íróasztal
085	CLERKS	ügyintézők	113	DETECTOR	érzékelő
086	COAL	szén	114	DEVELOPMENT	fejlesztés
087	COAT	kabát	115	DEVICE	készülék

116	DIARY	napló	145	ENGLISH	angol
117	DINING	étkező	146	ENTRANCE	bejárat
118	DIRECTOR	igazgató	147	ENTRY	belépés
119	DIRECTORS	igazgató	148	EQUIPMENT	felszerelés
120	DISPATCH	üzenet	149	ESCAPE	menekülés
121	DOG	kutya	150	ESCALATOR	mozgólépcső
122	DOOR	ajtó	151	EXIT	kijárat
123	DOUBLE	dupla	152	EXPORT	export
124	DOWNSTAIRS	földszint	153	EXTERNAL	külső
125	DRAMA	dráma	154	FACTORY	gyár
126	DRAWER	fiók	155	FAILURE	hiba
127	DRAWING	rajz	156	FAR	távoli
128	DRINKS	italok	157	FARM	farm
129	DRIVE	felhajtó	158	FAX	fax
130	DRUGS	drogok	159	FEED	etetés
131	EAST	kelet	160	FEMALE	nő
132	ECONOMICS	közgazdasági	161	FENCE	kerítés
133	EDGE	él	162	FIELD	mező
134	EIGHT	nyolc	163	FIFTEEN	tizenöt
135	EIGHTEEN	tizenkilenc	164	FIFTY	ötven
136	EIGHTY	nyolcvan	165	FLING	dobás
137	ELECTRIC	elektromos	166	FIRE	tűz
138	ELECTRICIAN	villanyszerelő	167	FIRST	első
139	ELECTRONICS	elektronika	168	FIRST-AID	elsősegély
140	EMERGENCY	segélykérés	169	FISH	hal
141	END	vége	170	FIVE	százhetvenöt
142	ENGINE	motor	171	FIAT	lakás
143	ENGINEER	telepítő	172	FLOOR	szint
144	ENGINEERS	mérnökök	173	FOR	ért

174	FOREIGN	idegen	202	GUN	puska
175	FORTY	negyven	203	GYM	tornaterem
176	FOUNTAIN	kút	204	HALL	előtér
177	FOUR	négy	206	HAND	kéz
178	FREEZER	fagyasztó	206	HANGER	akasztó
179	FRENCH	francia	207	HEAD	fej
180	FRIDGE	hűtőszekrény	208	HEAT	fűtés
181	FROM	-ból, -ből	209	HEATER	fűtőtest
182	FRONT	elől	210	HIGH	magas
183	GAMES	játékok	211	HISTORY	történelem
184	GARAGE	garázs	212	HOME	otthoni
185	GARDEN	kert	213	HORSE	ló
188	GATE	kapu	214	HOT	meleg
187	GENTS	férfi wc	215	HOUSE	ház
188	GEOGRAPHY	földrajz	216	ICE	jég
189	GERMAN	német	217	IN	-ban, -ben
190	GIRLS	lányok	218	INDUSTRIAL	ipari
191	GLASS	üveg	219	INFANT	gyermek
192	GOLD	arany	220	INFANTS	gyermekek
193	GOODS	árúk	221	INFORMATION	információ
194	GREAT	nagy	222	INFRARED	infravörös
196	GREEN	zöld	223	INSIDE	belül
196	GROCERY	zöldséges	224	INSTRUCTORS	tanácsadók
197	GROUND	föld	225	INTERIOR	belső
198	GROUNDS	pályák	226	INTO	-ba, -be
199	GRANDSMAN	pályamester	227	IRON	vas
200	GROUP	csoport	228	ISOLATION	szigetelés
201	GUARD	őr	229	IT	ez
			230	ITALIAN	olasz

231	JANITOR	gondnok	260	LOFT	padlásszoba
232	JANITORS	gondnokok	261	LORRY	teherautó
233	JUDGE	bró	262	LOUNGE	pihenő
234	JUNIOR	ifjabb	263	LOW	alsó
235	JUST	csak	264	LUNCH	ebéd
236	KEEP	tart	265	MACHINE	gép
237	KEYPAD	kezelőegység	266	MAGNETIC	mágneses
238	KITCHEN	konyha	267	MAIN	nagy
239	LAB	labor	268	MAJOR	fő
240	LADIES	női wc	269	MALE	hím
241	LANDING	leszállás	270	MAN	férfi
242	LAST	utolsó	271	MANAGER	manager
243	LATIN	latin	272	MANAGERS	managerek
244	LAUNDRY	mosoda	273	MASTER	mester
245	LAVATORY	mosdó	274	MAT	szőnyeg
246	LAWN	pázsit	275	MATHS	matematika
247	LEAST	legalább	276	MEDICAL	orvosi
248	LECTURE	előadás	277	MEN	férfiak
249	LEFT	bal	278	MESS	étkezde
250	LEVEL	szint	279	METAL	fém
251	L.H.S.	LHS	280	METER	méter
252	LIBRARY	könyvtár	281	MEZZANINE	félemelet
253	LIFT	lift	282	MICROWAVE	mikrohullám
254	LIGHT	fény	283	MIDDLE	középső
255	LINE	vonal	284	MILK	tej
256	LITTLE	kicsi	285	MINOR	kisebb
257	LOADING	rakodó	286	MOBILE	mobil
258	LOBBY	előtér	287	MODEL	modell
259	LOCK	zár	288	MONITOR	monitor

289	MOULDING	öntés	317	OVER	fölött
290	MOVEMENT	mozgás	318	PA. BUTTON	pánik gomb
291	NEAR	közeli	319	PACKING	csomagolás
292	NEW	új	320	PAINT	festék
293	NEXT	következő	321	PANEL	központ
294	NIGHT	éjszakai	322	PANIC	pánik
295	NINE	kilenc	323	PANTRY	éléskamra
298	NINETEEN	tizenkilenc	324	PARCEL	csomag
297	NINETY	kilencven	325	PARK	park
298	NODE	csomópont	328	PARTITION	partíció
299	NOSE	zaj	327	PASSIVE	passzív
			328	PATH	útvonal
300	NURSE	ápolónő	329	PATIO	belső udvar
301	NURSERY	gyerekszoba	330	PEN	toll
302	NORTH	észak	331	PENTHOUSE	előtető
303	OF	-nak, -nek	332	PERIMETER	külső
304	OFFICE	iroda	333	PERSONAL	személyi
305	OFFICER	tiszt	334	PERSONNEL	személyzet
306	OFFICERS	tisztek	335	PHONE	telefon
307	OFFICES	irodák	338	PHYSICS	fizika
308	OIL	olaj	337	PIG	sertés
309	ON	bekapcsolva	338	PIR	PIR
310	ONE	egy	339	PIR BY	melletti PIR
311	OPEN	nyitva	340	PIR IN	-ben lévő PIR
312	ORANGE	narancs	341	PIR ON	-on lévő PIR
313	OUT	ki	342	PLACE	hely
314	OUIIER	külső	343	PLANT	növény
315	OUTSIDE	kültéri	344	PLAY	játszik
318	OVAL	ovális	345	PLAZA	köztér

348	PLUMBER	vízvezeték szerelő	375	REED	REED
347	PLUMBERS	vízvezeték szerelők	376	REFECTORY	ebédlő
348	POINT	pont	377	REMOTE	külső
349	POND	tó	378	REPAIR	javítás
350	POOL	medence	379	RESEARCH	kutatás
351	PORCH	tornác	380	REST	pihenő
352	POST	posta	381	RESTAURANT	étterem
353	PWER	tápfeszültség	382	REVOLVING	forgó
354	PRESSURE	nyomás	383	RIGHT	jobb
355	PRIMARY	elsődleges	384	R.H.S.	RHS
356	PRIME	első	385	ROLLER	görgő
357	PRINT	nyomtatás	386	ROOF	tető
358	PROCESSING	feldolgozás	387	ROOM	szoba
359	PRODUCTION	gyártás	388	ROUND	körül
360	PUBUC	nyilvános	389	RUN	futó
361	PURCHASING	vásárlás	390	SAFE	széf
362	PURPLE	bíbor	391	SALES	eladás
363	QUALITY	minőség	392	SCAN	keresés
364	QUANIIITY	mennyiség	393	SCANNER	pásztázó
365	QUIET	csendes	394	SCANNERS	pásztázók
366	QUICK	gyors	395	SCANNING	pásztázás
367	RANGE	tartomány	396	SCREEN	védőernyő
368	READING	olvasás	397	SEA	tenger
369	REAR	hátsó	398	SECOND	második
370	RECEPTION	repció	399	SECURE	védett
371	RECORDS	felvétel			
372	RECTOR	rektor	400	SECRETARIES	titkárok
373	RECTORS	rektorok	401	SECRETARY	titkár
374	RED	piros	402	SECTION	szekció

403	SECURITY	biztonsági	432	SPRAY	spray
404	SENSOR	érzékelő	433	SPRING	rugó
405	SEVEN	hét	434	SQUARE	négyszög
406	SEVENTEEN	tizenhét	435	SQUASH	présel
407	SEVEKY	hetven	436	STABLE	istálló
408	SHACK	kunyhó	437	STADIUM	stadion
409	SHAFT	tengely	438	STAFF	munkatársak
410	SHED	kocsiszín	439	STAIRS	lépcsők
411	SHEEP	birka	440	STAIRWELL	lépcsőház
412	SHOP	bolt	441	STALLS	zsöllye
413	SHOWROOM	bemutató terem	442	STAND	állás
414	SHORT	rövid	443	START	start
415	SHOWER	zuhanyzó	444	STATION	állomás
416	SHUTTER	redőny	445	STOP	stop
417	SIDE	oldal	448	STORE	raktár
418	SILENT	csendes	447	STORES	raktárak
419	SILVER	ezüst	448	STROBE	fényjelző
420	SITE	helyszín	449	STRONG	erős
421	SITTING	ülő	450	STUDY	dolgozószoba
422	SIX	hat	451	SUITE	lakosztály
423	SIXTEEN	tizenhat	452	SUMMER	nyár
424	SIXTY	hatvan	453	SUNDAY	vasárnap
425	SUDING	csúszó	454	SUPPLY	ellátás
426	SMOKE	füst	455	SURGERY	sebészet
427	SOFTWARE	szoftver	456	SWIMMING	úszó
428	SOLITARY	különálló	457	SWITCH	kapcsoló
429	SOUND	hang	458	SYSTEM	rendszer
430	SOUTH	dél	459	TABLE	asztal
431	SPANISH	spanyol	460	TALL	magas

461	TAMPER	szabotázs	490	T.V.	TV
462	TEA	tea	491	TWELVE	tizenkettő
463	EACHER	tanár	492	TWENTY	húsz
464	TECHNICAL	műszaki	493	TWIN	iker
465	TECHNICIAN	technikus	494	TWO	kettő
468	TELLER	ügyfeles	495	TYPE	típus
467	TEN	tíz	496	TYPING	gépelés
468	TENNIS	tenisz	497	TYRE	gumiabroncs
469	TEST	teszt	498	ULTRASONIC	ultrahangos
470	THE	az	499	UNDER	alatt
471	THEATRE	színház			
472	THEN	akkor	500	UNIT	egység
473	THIRTEEN	tizenhárom	501	UP	föl
474	THIRTY	harminc	502	UPPER	fölső
475	THREE	három	503	UPSTAIRS	emeleti
478	TICIKET	jegy	504	USER	felhasználó
477	TILL	amíg	505	UTILITY	eszközök
478	TO	-nak, -nek	506	VAN	mikrobusz
479	TOILET	wc	507	VARIABLE	változó
480	TOOL	szerszám	508	VAULT	páncéltérlem
481	TOP	fölső	509	VENTILATOR	ventillátor
482	TRACK	nyomvonal	510	VISUAL	vizuális
483	TRACTOR	traktor	511	VOLTAGE	feszültség
484	TRADE	kereskedés	512	WAITING	várakozás
485	TRAILER	vontató	513	WALK	séta
486	TRAIN	vonat	514	WALL	fal
487	TRAINING	képzés	515	WARD	őrség
488	TRANSPORT	szállítás	518	WAREHOUSE	raktárház
489	TRAP	csapda	517	WASH	mosás

518	WATER	víz	529	WORK	munka
519	WAY	út	530	WORKS	munkák
520	W.C.	wc	531	WORKSHOP	műhely
521	WEAPON	fegyver	532	X-RAY	röntgen
522	WEEKEND	hétvége	533	YARD	udvar
523	WEST	nyugat	534	YEAR	év
524	WINDOW	ablak	535	YELLOW	sárga
525	WINTER	tél	538	ZERO	nulla
526	WITH	-val, -vel	537	ZONE	zóna
527	WOOD	fa	538	ZOO	állatkert
528	WOODWORK	fa szerkezet			

B Melléklet: SIA és Contact ID esemény kódok

Esemény	SIA esemény leírás	Galaxy napló esemény	Galaxy napló esemény leírás	Esemény típus	Vezérlő	Contact ID esemény
<u>A – Hálózati táp feszültség</u>						
AR	AC	AC FAIL-	Áramszünet zóna helyreállt	ZÓNA	13.ELEC.ST	301
		CU-AC-	Központ AC helyreállt	ZÓNA	13.ELEC.ST	301
		AC FAIL-	Modul áramszünet helyreállt	MODUL	13.ELEC.ST	301
		STAND LOW-	Készenléti akku lemerült	MOD	13.ELEC.ST	301
		CU FUSE-	Központ olvadóbiztosító helyreállt	EGYÉB	9.SZABOTÁZS	300
AT	AC hiba	AC FAIL+	Áramszünet zóna hiba	ZÓNA	13.ELEC.ST	301
		CU-AC+	Központ AC hiba	ZÓNA	13.ELEC.ST	301
		AC FAIL+	Modul áramszünet hiba	MODUL	13.ELEC.ST	301
		STAND LOW+	Készenléti akku lemerült	MODUL	13.ELEC ST	301
		CU FUSE+	Központ olvadóbiztosító hiba	EGYÉB	9. Szabotázs	300
		FUSE AUX1	AUX1 biztosíték hiba	MODUL	9. Szabotázs	300
		FUSE AUX2	AUX2 biztosíték hiba	MODUL	9. Szabotázs	300
		FUSE BELL	BELL biztosíték hiba	MODUL	9. Szabotázs	300
<u>B - Behatolás</u>						
BA	Behatolás riasztás	ENTRY	Belépési zóna riasztás	ZÓNA	NINCS	150
		EXIT+	Kilépési zóna riasztás	ZÓNA	2.INTRUDE	134
		INTRUDER+	Behatolási zóna riasztás	ZÓNA	2.INTRUDE	130
		24 HOURS+	24 órás zóna riasztás	ZÓNA	3.24 HOURS	135
		SECURITY+	Biztonsági zóna riasztás	ZÓNA	4.SECURITY	135
		DUAL+	Kettős érintésű riasztás	ZÓNA	2.INTRUDE	130
		FINAL	Biztonsági végső zóna riasztás	ZÓNA	NINCS	150
		SEC FINAL+	Biztonsági végső zóna riasztás	ZÓNA	4.SECURITY	134
		PRT FINAL+	Rész végső zóna riasztás	ZÓNA	2.INTRUDE	134
		PRT ENTRY+	Rész belépési zóna riasztás	ZÓNA	2.INTRUDE	134

		BEAM PAIR+	Sugárpár zóna riasztás	ZÓNA	2.INTRUDE	130
		VIDEO+	Videó zóna riasztás	ZÓNA	2.INTRUDE	130
		VIDEO EXT+	Videó kilépési zóna riasztás	ZÓNA	2.INTRUDE	130
		CUSTOM A+	Saját A zóna riasztás	ZÓNA	5.CUS ZON	130
		CUSTOM B+	Saját B zóna riasztás	ZÓNA	5.CUS ZON	130
		MASK+	Maszk zóna riasztás	ZÓNA	4.SECURITY	135
		INT DELAY	Behatolási késleltetett riasztás	ZÓNA	2.INTRUDE	150
		URGENT+	Sürgős zóna riasztás	ZÓNA	3.24 HOURS	130
		VIBRATION	Rezgés zóna riasztás	ZÓNA	2.INTRUDE	133
			+			
		ATM-1+	Atm-1 zóna riasztás	ZÓNA	3.24 HOURS	133
		ATM-2+	Atm-2 zóna riasztás	ZÓNA	3.24 HOURS	133
		ATM-3+	Atm-3 zóna riasztás	ZÓNA	3.24 HOURS	133
		ATM-4+	Atm-4 zóna riasztás	ZÓNA	3.24 HOURS	133
		ALARM EXT+	Kibővített zóna riasztás	ZÓNA	3.24 HOURS	130
		T / O BURGL+	Belépési időtúllépés zónával	ZÓNA	2.INTRUDE	134
BB	Behatolás kihagyás	OMITTED	Zóna kihagyva	ZÓNA	8.OMIT	573
		FORCEOMT	Erőltetett kihagyás	ZÓNA	8.OMIT	573
			újraélesítés után			
		GRP OMIT+	Csoport kihagyott	FELHASZNÁLÓ	8.OMIT	574
		OMIT VIBS	Kihagyás rezgés zóna	ESEMÉNY	8.OMIT	572
		OMIT-ATM1+	Kihagyás atm-1 zóna	ESEMÉNY	8.OMIT	572
		OMIT-ATM2+	Kihagyás atm-2 zóna	ESEMÉNY	8.OMIT	572
		OMIT-ATM3+	Kihagyás atm-3 zóna	ESEMÉNY	8.OMIT	572
		OMIT-ATM4+	Kihagyás atm-4 zóna	ESEMÉNY	8.OMIT	572
BC	Behatolás megszakítás	KSW CANCL	Kulcsos kapcsoló megszakítás	ZÓNA	11.RESET	406
		CANCEL	Megszakítás felhasználó által	FELHASZNÁLÓ	11.RESET	406
BJ	Behatolás hiba helyreállítás	LOW RES-	Helyreállt zóna ellenállás	ZÓNA	15.TROUBL	380
		HIGH RES-	Helyreállt zóna ellenállás	ZÓNA	15.TROUBL	380

RF SUPER-	Rádiós felügyelet hiba	ZÓNA	15.TROUBL	381
-----------	------------------------	------	-----------	-----

BR	Behatolás helyreállítás	EXIT-	Kilépési zóna típus helyreállt ZÓNA		2.INTRUDE	134
					18.ZN RESTO	
		INTRUDER-	Behatolási zóna helyreállt ZÓNA		2.INTRUDE	130
					18.ZN RESTO	
		24 HOURS-	24 órás zóna helyreállt ZÓNA		3.24 HOURS	135
					18.ZN RESTO	
		SECURITY-	Biztonsági zóna helyreállt ZÓNA		4.SECURITY	135
					18.ZN RESTO	
		DUAL-	Kettős érintésű helyreállt ZÓNA		2.INTRUDE	130
					18.ZN RESTO	
		SEC FINAL-	Biztonsági végső zóna helyreállt ZÓNA		4.SECURITY	134
					18.ZN RESTO	
		PRT FINAL-	Rész végső zóna helyreállt ZÓNA		2.INTRUDE	134
					18.ZN RESTO	
		PRT ENTRY-	Rész belépési zóna helyreállt ZÓNA		2.INTRUDE	134
					18.ZN RESTO	
		BEAM PAIR-	Sugárpár zóna helyreállt ZÓNA		2.INTRUDE	130
					18.ZN RESTO	
		VIDEO-	Videó zóna helyreállt ZÓNA		2.INTRUDE	130
					18.ZN RESTO	
		VIDEO EXT-	Videó kilépési zóna helyreállt ZÓNA		2.INTRUDE	130
					18.ZN RESTO	
		CUSTOM A-	Saját A zóna helyreállt ZÓNA		5.CUS ZON	130
					18.ZN RESTO	
		CUSTOM B-	Saját B zóna helyreállt ZÓNA		5.CUS ZON	130
					18.ZN RESTO	
		MASK-	Maszk zóna helyreállt ZÓNA		4.SECURITY	135
					18.ZN RESTO	
		INT ALARM-	Behatolási késleltetett helyreállt ZÓNA		2.INTRUDE	130
					18.ZN RESTO	
		URGENT-	Sürgős zóna helyreállt ZÓNA		3.24 HOURS	130
					18.ZN RESTO	
		VIBRATION-	Rezgés zóna helyreállt ZÓNA		2.INTRUDE	133
					18.ZN RESTO	

ATM-1-	Atm-1 zóna helyreállt	ZÓNA	3.24 HOURS	133
			18.ZN RESTO	

		ATM-2-	Atm-2 zóna helyreállt	ZÓNA	3.24 HOURS	133
					18.ZN RESTO	
		ATM-3-	Atm-3 zóna helyreállt	ZÓNA	3.24 HOURS	133
					18.ZN RESTO	
		ATM-4-	Atm-4 zóna riasztás	ZÓNA	3.24 HOURS	133
					18.ZN RESTO	
		ALARM EXT-	Riasztás kibővített zóna helyreállt	ZÓNA	3.24 HOURS	130
					18.ZN RESTO	
		T / 0 BURGL-	Belépési időtúllépés helyreállt	ZÓNA	2.INTRUDE	134
					18.ZN RESTO	
BT	Behatolás hiba	LOW RES+	Alacsony ellenállás zónában	ZÓNA	15.TROUBL	380
		HIGH RES+	Magas ellenállás zónában	ZÓNA	15.TROUBL	380
		RF SUPER+	Rádiós felügyelet hiba	ZÓNA	15.TROUBL	381
BU	Behatolás kihagyás vége	GRP OMIT-	Csoport kihagyás vége	FELHASZNÁLÓ	8.OMIT	574
		OMIT-ATM1-	Kihagyás vége atm-1 zóna	ESEMÉNY	8.OMIT	572
		OMIT-ATM2-	Kihagyás vége atm-2 zóna	ESEMÉNY	8.OMIT	572
		OMIT-ATM3-	Kihagyás vége atm-3 zóna	ESEMÉNY	8.OMIT	572
		OMIT-ATM4-	Kihagyás vége atm-4 zóna	ESEMÉNY	8.OMIT	572
		FORCE OMT-	Kihagyás vége újraélesztés után	ZÓNA	8.OMIT	573
BV	Behatolás megerősítés	CONFIRM	2 független riasztás	ESEMÉNY	2.INTRUDE	Nincs
BX		EXIT	Kilépési zóna tesztelve	ZÓNA	NOT SENT	611
		INTRUDER	Behatolási zóna tesztelve	ZÓNA	NOT SENT	611
		24 HOURS	24 órás zóna tesztelve	ZÓNA	NOT SENT	611
		SECURITY	Biztonsági zóna tesztelve	ZÓNA	NOT SENT	611
		DUAL	Kettős érintésű tesztelve	ZÓNA	NOT SENT	611
		ENTRY	Belépési zóna tesztelve	ZÓNA	NOT SENT	611
		PUSH SET	Nyomógombos élesztés zóna tesztelve	ZÓNA	NOT SENT	611
		KEYSWITCH	Kulcsos kapcsoló zóna tesztelve	ZÓNA	NOT SENT	611
		SEC FINAL	Biztonsági végső zóna teszt.	ZÓNA	NOT SENT	611
		PRT FINAL	Rész végső zóna tesztelve	ZÓNA	NOT SENT	611

PRT ENTRY	Rész belépési zóna tesztelve	ZÓNA	NOT SENT	611
PA	Pa zóna tesztelve	ZÓNA	NOT SENT	611
PA SILENT	Pa csendes zóna tesztelve	ZÓNA	NOT SENT	611
PA DELAY	Pa késleltetett zóna tesztelve	ZÓNA	NOT SENT	611
PA DEL / SL	Pa késleltetett csendes zóna tesztelve	ZÓNA	NOT SENT	611
LINK	Link zóna tesztelve	ZÓNA	NOT SENT	611
SPARE	Tartalék zóna tesztelve	ZÓNA	NOT SENT	611
SZABOTÁZS	Szabotázs zóna tesztelve	ZÓNA	NOT SENT	611
BELL TAMP	Bell szabotázs zóna tesztelve	ZÓNA	NOT SENT	611
BEAM PAIR	Sugárpár zóna tesztelve	ZÓNA	NOT SENT	611
BATT LOW	Akku alacsony zóna tesztelve	ZÓNA	NOT SENT	611
LINE FAIL	Vonal hiba zóna tesztelve	ZÓNA	NOT SENT	611
AC FAIL	Áramszünet zóna tesztelve	ZÓNA	NOT SENT	611
LOG	Napló zóna tesztelve	ZÓNA	NOT SENT	611
RM ACCESS	Külső hozzáférés zóna tesztelve	ZÓNA	NOT SENT	611
VIDEO	Videó zóna tesztelve	ZÓNA	NOT SENT	611
VIDEO EXT	Videó kilépési zóna tesztelve	ZÓNA	NOT SENT	611
INT DELAY	Behatolási késleltetett zóna tesztelve	ZÓNA	NOT SENT	611
SEC DELAY	Biztonsági késleltetett zóna tesztelve	ZÓNA	NOT SENT	611
SET LOG	Élesítés napló zóna tesztelve	ZÓNA	NOT SENT	611
CUSTOM A	Saját A zóna tesztelve	ZÓNA	NOT SENT	611
CUSTOM B	Saját B zóna tesztelve	ZÓNA	NOT SENT	611
EXITGUARD	Kilépési ór zóna tesztelve	ZÓNA	NOT SENT	611
MASK	Maszk zóna tesztelve	ZÓNA	NOT SENT	611
URGENT	Sürgős zóna tesztelve	ZÓNA	NOT SENT	611
PA UNSET	Pa hatástalanítás zóna tesztelve	ZÓNA	NOT SENT	611
KSW RESET	Kulcsos kapcsoló. Törlés zóna tesztelve	ZÓNA	NOT SENT	611
Rezgés	Rezgés zóna tesztelve	ZÓNA	NOT SENT	611
ATM-1	Atm-1 zóna tesztelve	ZÓNA	NOT SENT	611
ATM-2	Atm-2 zóna tesztelve	ZÓNA	NOT SENT	611

ATM-3	Atm-3 zóna tesztelve	ZÓNA	NOT SENT	611
ATM-4	Atm-4 zóna tesztelve	ZÓNA	NOT SENT	611
ALARM EXT	Riasztás kibővített zóna teszt.	ZÓNA	NOT SENT	611
SOAK TEST	Betanulási teszt zóna aktív	ZÓNA	NOT SENT	611

C - Zárás

CA	Zárás jelentés	FULL SET	Automatikus élesítés	ESEMÉNY	10.SETTING	401
CE	Zárás kibővítve	EXTENSION	Automatikus élesítés kibővítve. Késleltetett	FELHASZNÁLÓ	10.SETTING	464
		PREWARN	Automatikus élesítés elő-figyelmeztetés késleltetett	EGYÉB	NEVER TR	464
CG	Terület zárás	PART SET	Rész élesítés felhasználó által	FELHASZNÁLÓ	10.SETTING	441
CI	Elmaradt élesítés	FAIL SET	Elmaradt élesítés	ESEMÉNY	7. SET FAULT	454
CJ	Késői élesítés	LATE SET	Késői élesítés	ESEMÉNY	10.SETTING	454
CL	Zárás jelentés	FULL SET	Teljes élesítés	FELHASZNÁLÓ	10.SETTING	401
		FULL SET	Élesítés kezelő egységgel	ESEMÉNY	10.SETTING	401
		KSW SET	Kulcsos kapcsoló élesítés	ZÓNA	10.SETTING	409
CP	Automatikus zárás	REARM	Újraélesítés után riasztás	ESEMÉNY	10.SETTING	463
CR	Korai zárás	RECEN.SET	Az előző riasztás az élesítés után 5 percen belül történt	EVENT		2.INTRUDER 459
CT	Késői nyitás	TIMEOUT	Belépési időtúllépés	ESEMÉNY	10.SETTING	Nincs

D - belépés

DD	Belépés megtagadva	INVALID CARD	Max kulcs ismeretlen	MODUL	17.MAXTAG	421
DF	Ajtó erőltetés	MAX ALARM	Ajtó kontaktus eltört	MODUL	4.SECURITY	423
					17.MAXTAG	
DG	Belépés megengedve	LEGAL CD	Valós kód beírva	FELHASZNÁLÓ	16.LOG	462
		LEGAL CD	ATM kód beírva	FELHASZNÁLÓ	16.LOG	462
		Valid	MAX kulcs elfogadva	FELHASZNÁLÓ	17.MAXTAG	422
DK	Belépés kizárás	ILL-CODE	Illegális kód belépési	FELHASZNÁLÓ	16.LOG	421
		REJECT	Illegális MAX kulcs	FELHASZNÁLÓ	17.MAXTAG	421

CARD

		FOB REJECT	Illegális azonosító címke	ZÓNA	10.SETTING	421
DT	Ajtó kitámasztva	DOOR PROP	MAX - ajtó nyitva maradt	MODUL	4.SECURITY	426

E – Rendszer hiba

ER	Modul eltávolítva	REMOVED	Modul eltávolítva	MOD	SZABOTÁZS	532
ET	Rádiós NVM hiba	RF MEM!	Rádiós NVM RAM hiba	MOD	SZABOTÁZS	333

F - Tűz

FA	Tűz riasztás	FIRE+	Tűz zóna riasztás	ZÓNA	6.FIRE	110
FB	Tűz kihagyás	OMITTED	Tűz zóna kihagyva	ZÓNA	8.OMIT	573
		FORCEOMT +	Erőltetett kihagyás újraélesítés után	ZÓNA	8.OMIT	573
FJ	Tűz hiba helyreállítás	LOW RES-	Helyreállt zóna ellenállás	ZÓNA	15.TROUBL	380
		HIGH RES-	Helyreállt zóna ellenállás	ZÓNA	15.TROUBL	380
FR	Tűz helyreállítás	FIRE-	Tűz zóna helyreállt	ZÓNA	6.FIRE	110
					18.ZN RESTO	
FT	Tűz hiba	LOW RES+	Alacsony ellenállás zónán	ZÓNA	15.TROUBL	380
		HIGH RES+	Magas ellenállás zónán	ZÓNA	15.TROUBL	380
FU	Tűz kihagyás vége	FORCE OMT-	Kihagyás vége újraélesítés után	ZÓNA	8.OMIT	573
FX	Tűz teszt	FIRE	Tűz zóna tesztelve	ZÓNA	NOT SENT	Nincs
		SOAK TEST	Betanolási teszt tűz zóna aktív	ZÓNA	NOT SENT	Nincs

G - Gáz (Egyéni SIA - Lásd 2. megjegyzés)

GA	Riasztás	1. megjegyzés	Zóna riaszt	ZÓNA	5.CUS ZON	1. megjegyzés
GB	Kihagyás	OMITTED	Zóna kihagyva	ZÓNA	8.OMIT	1. megjegyzés
		FORCEOMT +	Erőltetett kihagyás újraélesítés után	ZÓNA	8.OMIT	1. megjegyzés
GJ	Hiba helyreállítás	LOW RES-	Helyreállt zóna ellenállás	ZÓNA	15.TROUBL	1. megjegyzés
		HIGH RES-	Helyreállt zóna ellenállás	ZÓNA	15.TROUBL	1. megjegyzés
GR	Riasztás helyreállítás	1. megjegyzés	Zóna helyreállt	ZÓNA	5.CUS ZON	1. megjegyzés
					18.ZN RESTO	

GT	Hiba	LOW RES+	Alacsony ellenállás zónán	ZÓNA	15.TROUBL	1. megjegyzés
		HIGH RES+	Magas ellenállás zónán	ZÓNA	15.TROUBL	1. megjegyzés
GU	Kihagyás vége	FORCE OMT-	Kihagyás vége újraélesztés után	ZÓNA	8.OMIT	1. megjegyzés

H - Támadás

HA	Támadás riasztás	PA SILENT+	Pa csendes zóna riasztás	ZÓNA	1.PA / DURE	122
		PA DEL / SL+	Pa késleltetett csendes zóna riasztás	ZÓNA	1.PA / DURE	122
		DURESS	Kényszerített kóddal	FELHASZNÁLÓ	1.PA / DURE	121
		PA UNSET+	Pa hatástalanítás zóna riasztás	ZÓNA	1.PA / DURE	122
HB	Támadás kihagyás	OMITTED	Támadás zóna kihagyott	ZÓNA	8.OMIT	573
		FORCEOMT +	Erőltetett kihagyás újraélesztés után	ZÓNA	8.OMIT	573
HJ	Támadás hiba helyreállítás	LOW RES-	Helyreállt zóna ellenállás	ZÓNA	15.TROUBL	380
		HIGH RES-	Helyreállt zóna ellenállás	ZÓNA	15.TROUBL	380
HR	Támadás helyreállítás	PA SILENT-	Pa csendes zóna helyreállt	ZÓNA	1.PA / DURE	122
					18.ZN RESTO	
		PA DEL / SL-	Pa késleltetett csendes zóna helyreállt	ZÓNA	1.PA / DURE	122
					18.ZN RESTO	
		PA UNSET-	Pa hatástalanítás zóna helyreállt	ZÓNA	1.PA / DURE	122
					18.ZN RESTO	
HT	Támadás hiba	LOW RES+	Alacsony ellenállás zónán	ZÓNA	15.TROUBL	380
		HIGH RES+	Magas ellenállás zónán	ZÓNA	15.TROUBL	380
HU	Támadás kihagyás vége	FORCE OMT-	Kihagyás vége újraélesztés után	ZÓNA	8.OMIT	573

J – Rossz kód, Idő megváltoztatva

JA	Kód szabotázs	WRONG CD	Rossz kód riasztás aktív.	MODUL	9.SZABOTÁZS	461
	Érvénytelen kód	INVALID CD	Érvénytelen kód beírva	MODUL	ALWAYS TR	Nincs
JL		LOG 90%		EGYÉB	ALWAYS TR	632
JR		TIMER A		EGYÉB	NINCS	0
		TIMER B		EGYÉB	NINCS	0
		AUTOTIMER		EGYÉB	NINCS	0

		LOCKTIMER		EGYÉB	NINCS	0
JT	Idő megváltoztatva	NEW T / D	Idő / dátum módosítva	FELHASZNÁLÓ	ALWAYS TR ³	625

K - Hő (Egyéni SIA - lásd 2. megjegyzés)

KA	Riasztás	1. megjegyzés	Zóna riaszt	ZÓNA	5.CUS ZON	1. megjegyzés
KB	Kihagyás	OMITTED	Zóna kihagyva	ZÓNA	8.OMIT	573
		FORCEOMT +	Erőltetett kihagyás újrælesítés után	ZÓNA	8.OMIT	573
KJ	Hiba helyreállítás	LOW RES-	Helyreállt zóna ellenállás	ZÓNA	15.TROUBL	380
		HIGH RES-	Helyreállt zóna ellenállás	ZÓNA	15.TROUBL	380
KR	Riasztás helyreállítás	1. megjegyzés	Zóna helyreállt	ZÓNA	5.CUS ZON	1. megjegyzés
					18.ZN RESTO	
KT	Hiba	LOW RES+	Alacsony ellenállás zónán	ZÓNA	15.TROUBL	380
		HIGH RES+	Magas ellenállás zónán	ZÓNA	15.TROUBL	380
KU	Kihagyás vége	FORCE OMT-	Kihagyás vége újrælesítés után	ZÓNA	8.OMIT	573

L - Telefon, Program

LB	Program kezdet	ENGINEER+	Telepítói üzemmód beírva	EGYÉB	ALWAYS TR	627
		TEST O/P		FELHASZNÁLÓ	NINCS	0
		FULL TEST		ÉLESÍTÉS	NINCS	0
		MOD T/D		FELHASZNÁLÓ	NINCS	0
		MOD CODES		FELHASZNÁLÓ	NINCS	0
		MOD REM		FELHASZNÁLÓ	NINCS	0
		OMIT ZONE		FELHASZNÁLÓ	NINCS	0
		ENG PARAM		FELHASZNÁLÓ	NINCS	0
		ENG ZONES		FELHASZNÁLÓ	NINCS	0
		ENG O/PS		FELHASZNÁLÓ	NINCS	0
		ENG LINKS		FELHASZNÁLÓ	NINCS	0
		ENG SOAK		FELHASZNÁLÓ	NINCS	0
		ENG DIGI		FELHASZNÁLÓ	NINCS	0
		ENG PRINT		FELHASZNÁLÓ	NINCS	0
		ENG QUICK		FELHASZNÁLÓ	NINCS	0
		ENG DIAG		FELHASZNÁLÓ	NINCS	0
		ENG GROUP		FELHASZNÁLÓ	NINCS	0

		ENG ASSEM		FELHASZNÁLÓ	NINCS	0
		ENG TMRS		FELHASZNÁLÓ	NINCS	0
		ENG CHECK		FELHASZNÁLÓ	NINCS	0
LR	Vonal helyreállítás	LINE FAIL-	Zóna tel vonal hiba helyreállt	ZÓNA	12.MD / COM	351
		LINE FAIL-	Modul tel vonal hiba helyreállt	MOD	12.MD / COM	351
LT	Vonal hiba	LINE FAIL+	Zóna tel vonal hiba	ZÓNA	12.MD / COM	351
		LINE FAIL+	Modul tel vonal hiba	MOD	12.MD / COM	351
LX	Helyi programozás vége	ENGINEER-	Telepítői üzemmód kilépve	ESEMÉNY	ALWAYS TR	627

M – Mentő (testre szabott SIA - Lásd 2. megjegyzés)

MA	Riasztás	1. megjegyzés	Zóna riaszt	ZÓNA	5.CUS ZON	1. megjegyzés
MB	Kihagyás	OMITTED	Zóna kihagyva	ZÓNA	8.OMIT	573
		FORCEOMT +	Erőltetett kihagyás újraélesztés után	ZÓNA	8.OMIT	573
MJ	Hiba helyreállítás	LOW RES-	Helyreállt zóna ellenállás	ZÓNA	15.TROUBL	380
		HIGH RES-	Helyreállt zóna ellenállás	ZÓNA	15.TROUBL	380
MR	Riasztás helyreállítás	1. megjegyzés	Zóna helyreállt	ZÓNA	5.CUS ZON	1. megjegyzés
					18.ZN RESTO	
MT	Hiba	LOW RES+	Alacsony ellenállás zónán	ZÓNA	15.TROUBL	380
		HIGH RES+	Magas ellenállás zónán	ZÓNA	15.TROUBL	380
MU	Kihagyás vége	FORCE OMT-	Kihagyás vége újraélesztés után	ZÓNA	8.OMIT	573

O - Nyitás

OA	Nyitás jelentés	UNSET	Automatikus hatástalanítás	ESEMÉNY	10.SETTING	401
OG	Terület nyitás	UNSET	Rész hatástalanítás	FELHASZNÁLÓ	10.SETTING	401
		KSW UNSET	Kulcsos kapcsoló rész hatástalanítás	ZÓNA	10.SETTING	409
OK	Korai nyitás	U / S EARLY	Hatástalanítás korai	ESEMÉNY	10.SETTING	451
OP	Nyitás jelentés	UNSET	Hatástalanítás	FELHASZNÁLÓ	10.SETTING	401
		KSW UNSET	Kulcsos kapcsoló hatástalanítás	ZÓNA	10.SETTING	409

OR	Riasztás hatástalanítás	SYS RESET	Minden behatolás riasztás törlés	FELHASZNÁLÓ	11.RESET	313
		PA RESET	Minden pa riasztás törlés	FELHASZNÁLÓ	1.PA / DURE	465
		TAMP RST	Minden szabotázs riasztás törlés	FELHASZNÁLÓ	9.SZABOTÁZS	313
		SYS RESET	Kulcsos kapcsoló törlés behatolás riasztás	ESEMÉNY	11.RESET	313
		PA RESET	Kulcsos kapcsoló törlés pa riasztás	ESEMÉNY	1.PA / DURE	465
		TAMP RESET	Kulcsos kapcsoló törlés szabotázs riasztás	ESEMÉNY	9.SZABOTÁZS	313
		LF RESET		FELHASZNÁLÓ	20.FAULT	313
		FAULT RST		FELHASZNÁLÓ	20.FAULT	313
		PF RESET		FELHASZNÁLÓ	20.FAULT	313

P - Pánik

PA	Pánik riasztás	PA+	Pa zóna riasztás	ZÓNA	1.PA / DURE	120
		DELAY ALM+	Pa késleltetett zóna riasztás	ZÓNA	1.PA / DURE	120
PB	Pánik kihagyás	OMITTED	Pa zóna kihagyott	ZÓNA	8.OMIT	573
		FORCEOMT +	Erőltetett kihagyás újraélesztés után	ZÓNA	8.OMIT	573
PJ	Pánik hiba helyreállítás	LOW RES-	Helyreállt zóna ellenállás	ZÓNA	15.TROUBL	380
		HIGH RES-	Helyreállt zóna ellenállás	ZÓNA	15.TROUBL	380
PR	Pánik helyreállítás	PA-	Pa zóna helyreállt	ZÓNA	1.PA / DURE	120
					18.ZN RESTO	
		DELAY ALM-	Pa késleltetett zóna helyreállt	ZÓNA	1.PA / DURE	120
					18.ZN RESTO	
PT	Pánik hiba	LOW RES+	Alacsony ellenállás zónán	ZÓNA	15.TROUBL	380
		HIGH RES+	Magas ellenállás zónán	ZÓNA	15.TROUBL	380
PU	Pánik kihagyás vége	FORCE OMT-	Kihagyás vége újraélesztés után	ZÓNA	8.OMIT	573

Q - Segédlet (Egyéni SIA - lásd 2. megjegyzés)

QA	Riasztás	1. megjegyzés	Zóna riaszt	ZÓNA	5.CUS ZON	1. megjegyzés
QB	Kihagyás	OMITTED	Zóna kihagyva	ZÓNA	8.OMIT	573
		FORCEOMT +	Erőltetett kihagyás újrabeállítás után	ZÓNA	8.OMIT	573
QJ	Hiba helyreállítás	LOW RES-	Helyreállt zóna ellenállás	ZÓNA	15.TROUBL	380
		HIGH RES-	Helyreállt zóna ellenállás	ZÓNA	15.TROUBL	380
QR	Riasztás helyreállítás	1. megjegyzés	Zóna helyreállt	ZÓNA	5.CUS ZON	1. megjegyzés
					18.ZN RESTO	
QT	Hiba	LOW RES+	Alacsony ellenállás zónán	ZÓNA	15.TROUBL	380
		HIGH RES+	Magas ellenállás zónán	ZÓNA	15.TROUBL	380
QU	Kihagyás vége	FORCE OMT-	Kihagyás vége újrabeállítás után	ZÓNA	8.OMIT	573

R – Külső, Napló, Teszt

RB		REM LOG		FELHASZNÁLÓ	NINCS	0
		REM RESET		FELHASZNÁLÓ	NINCS	0
		REM ID		FELHASZNÁLÓ	NINCS	0
		REM COPY		FELHASZNÁLÓ	NINCS	0
		REM OVRWR		FELHASZNÁLÓ	NINCS	0
		REM MSG		FELHASZNÁLÓ	NINCS	0
		COPY SITE		MODUL	NINCS	0
		QWR SITE		MODUL	NINCS	0
RC	Relé zárt	LINK-	Link zóna aktívalan	ZÓNA	16.LOG	150
		LOG-	Napló zóna aktívalan	ZÓNA	16.LOG	150
		LOG DELAY-	Napló késleltetett zóna aktívalan	ZÓNA	16.LOG	150
		CUSTOM A-	Zóna aktívalan(non riasztás)	ZÓNA	16.LOG	150
		CUSTOM B-	Zóna aktívalan(non riasztás)	ZÓNA	16.LOG	150
		EXITGUARD	Kilépési ór zóna aktívalan	ZÓNA	16.LOG	150
	-					
RD	Programozás megtagadva	RMACCESS+	Zóna külső hozzáférés megtagadva	ZÓNA	14.MEN AC	553
RO	Relé nyitva	BELL FAIL	Szirána hiba zóna aktív	ZÓNA	16.LOG	150
		KEYSWITCH		KS	NINCS	150
		LINK+	Link zóna aktív	ZÓNA	16.LOG	150

LOG+

Napló zóna aktív

ZÓNA

16.LOG

150

		LOG DELAY+	Napló késleltetett zóna aktív	ZÓNA	16.LOG	150
		SET LOG		ZÓNA	16.LOG	150
		CUSTOM A+	Zóna aktív(non riasztás)	ZÓNA	16.LOG	150
		CUSTOM B+	Zóna aktív(non riasztás)	ZÓNA	16.LOG	150
		EXITGUARD+	Kilépési ór zóna aktív	ZÓNA	16.LOG	150
		PUSH SET	Nyomógomb zóna aktív	ZÓNA	NINCS	150
		KSW RESET		KS	NINCS	150
		SPARE	Tartalék zóna aktív	ZÓNA	16.LOG	150
RP	Automatikus test	AUTOTEST	Automatikus teszt	ESEMÉNY	ALWAYS TR	602
RR	Feszültség alá helyezés	MEMORY OK	Központ melegindítás	ESEMÉNY	13.ELEC ST	305
RS	Sikeres programozás	RM ACCESS-	Zóna külső hozzáférés engedve	ZÓNA	14.MEN AC	553
		REM CALL	Külső hívás kész	MOD	14.MEN AC	412
RX	Kézi teszt	ENG TEST	Telepítő teszt	FELHASZNÁLÓ	ALWAYS TR	601

S - Sprinkler (Egyéni SIA - lásd 2. megjegyzés)

SA	Alarm	1. megjegyzés	Zóna riaszt	ZÓNA	5.CUS ZON	1. megjegyzés
SB	Kihagyás	OMITTED	Zóna kihagyva	ZÓNA	8.OMIT	573
		FORCEOMT+	Erőltetett kihagyás újraélesítés után	ZÓNA	8.OMIT	573
SJ	Hiba rest	LOW RES-	Helyreállt zóna ellenállás	ZÓNA	15.TROUBL	380
		HIGH RES-	Helyreállt zóna ellenállás	ZÓNA	15.TROUBL	380
SR	Alarm helyreállítás	1. megjegyzés	Zóna helyreállt	ZÓNA	5.CUS ZON	1. megjegyzés
ST	Hiba	LOW RES+	Alacsony ellenállás zónán	ZÓNA	15.TROUBL	380
		HIGH RES+	Magas ellenállás zónán	ZÓNA	15.TROUBL	380
SU	Kihagyás vége	FORCE OMT-	Kihagyás vége újraélesítés után	ZÓNA	8.OMIT	573

T - Szabotázs, Teszt

TA	Szabotázs alarm	SZABOTÁZS+	Szabotázs zóna riasztás	ZÓNA	9.SZABOTÁZS	137
		BELL TAMP+	Bell szabotázs zóna riasztás	ZÓNA	9.SZABOTÁZS	137
		LID TAMP+	Fedél szabotázs riasztás	ZÓNA	9.SZABOTÁZS	137
		AUX TAMP+	Segéd szabotázs riasztás	ZÓNA	9.SZABOTÁZS	137

TAMP S / C+ Szabotázs rövidzár	ZÓNA	9.SZABOTÁZS	383
TAMP O / C+ Szabotázs szakadás	ZÓNA	9.SZABOTÁZS	383

		SZABOTÁZS Modul szabotázs +	MOD	9.SZABOTÁZS	145
		MISSING+ Hiányzó modul riasztás	MOD	9.SZABOTÁZS	145
		CV TAMP+ Feszültség szabotázs zónán	ZÓNA	9.SZABOTÁZS	383
		MAX TAMP+Max modul szabotázs	MODUL	9.SZABOTÁZS	145
		WALL TAMPFali szabotázs zóna aktív	ZÓNA	9.SZABOTÁZS	137
		MASK TAMP	ZÓNA	9.SZABOTÁZS	383
		ADDED Modul hozzáadva	MODUL	9.SZABOTÁZS	531
		ENG TAMP+ Telepítói szabotázs	EGYÉB	9.SZABOTÁZS	Nincs
TE	Teszt vége	WALK TEST-Séta teszt vége	FELHASZNÁLÓ	14.MEN AC	607
TR	Szabotázs helyreállítás	SZABOTÁZS Szabotázs zóna helyreállt -	ZÓNA	9.SZABOTÁZS	137
				18.ZN RESTO	
		BELL TAMP- Bell szabotázs zóna helyreállt	ZÓNA	9.SZABOTÁZS	137
				18.ZN RESTO	
		LID TAMP- Fedél szabotázs helyreállt	ZÓNA	9.SZABOTÁZS	137
				18.ZN RESTO	
		AUX TAMP- Segéd szabotázs helyreállt	ZÓNA	9.SZABOTÁZS	137
				18.ZN RESTO	
		TAMP S / C- Szabotázs rövidzár helyreállt	ZÓNA	9.SZABOTÁZS	383
				18.ZN RESTO	
		TAMP O / C- Szabotázs szakadás helyreállt	ZÓNA	9.SZABOTÁZS	383
				18.ZN RESTO	
		SZABOTÁZS Modul szabotázs helyreállt -	MOD	9.SZABOTÁZS	145
				18.ZN RESTO	
		MISSING- Hiányzó modul helyreállt	MOD	9.SZABOTÁZS	145
				18.ZN RESTO	
		CV TAMP- Feszültség szabotázs helyreállt	ZÓNA	9.SZABOTÁZS	383
				18.ZN RESTO	
		MAX TAMP- Max modul szabotázs rest	MODUL	9.SZABOTÁZS	145
				18.ZN RESTO	
		ENG TAMP- Telepítő szabotázs	EGYÉB	9.SZABOTÁZS	Nincs
				18.ZN RESTO	

TS	Test start	WALK TEST+	Séta teszt start	FELHASZNÁLÓ	14.MEN AC	607
		ARC TEST		TEST	ALWAYS TR	607

V- ??

VY		PRINT OC		FELHASZNÁLÓ	NINCS	0
		PRINT OL		EGYÉB	NINCS	0

W – Víz (Egyéni SIA - Lásd 2. megjegyzés)

WA	Alarm	1. megjegyzés	Zóna riaszt	ZÓNA	5.CUS ZON	1. megjegyzés
WB	Kihagyás	OMITTED	Zóna kihagyva	ZÓNA	8.OMIT	573
		FORCEOMT +	Erőltetett kihagyás újraélesítés után	ZÓNA	8.OMIT	573
WJ	Hiba Rest	LOW RES-	Helyreállt zóna ellenállás	ZÓNA	15.TROUBL	380
		HIGH RES-	Helyreállt zóna ellenállás	ZÓNA	15.TROUBL	380
WR	Alarm Helyreállítás	1. megjegyzés	Zóna helyreállt	ZÓNA	5.CUS ZON 18.ZN RESTO	1. megjegyzés
WT	Hiba	LOW RES+	Alacsony ellenállás zónán	ZÓNA	15.TROUBL	380
		HIGH RES+	Magas ellenállás zónán	ZÓNA	15.TROUBL	380
WU	Kihagyás vége	FORCE OMT-	Kihagyás vége újraélesítés után	ZÓNA	8.OMIT	573

X - RF

XQ	Rádiós blokkolás	RF JAM+	Rádiós jel blokkolás	MOD	15.HIBA	344
XT	Rádiós Alacsony	akkuRF BATLOW+	Rádiós Akku Alacsony	ZÓNA	13.ELEC ST 15.HIBA	384
XH	Rádiós blokkolás Helyreállítás	RF JAM-	Rádiós blokkolás Helyreállt	MOD	15.HIBA	344
XR	Rádiós alacsony helyreállítás	akkuRF BATLOW-	Rádiós Akku Alacsony Helyreállt	ZÓNA	13.ELEC ST 15.HIBA	384

Y

YC	Komm Hiba	internal to tel	Tel modul kiesett rs485	ESEMÉNY	ALWAYS TR	350
YF	Panel hidegindítás	MEM RESET	Központ feszültség alá helyezés	EGYÉB	13.ELEC ST	Nincs

YK	Komm helyreállítás	internal to tel	Tel modul helyreállt rs485	ESEMÉNY	ALWAYS TR	350
YR	Rendszer akku helyreállítás.	BATT LOW-	Akku alacsony helyreállt	ZÓNA	13.ELEC ST	302
		CU BATT-	Központ akku helyreállt	ZÓNA	13.ELEC ST	302
		BATT LOW-	Modul akku alacsony helyreállt	MOD	13.ELEC ST	302
		BATT FUSE-	Akku olvadóbiztosító helyreállt	MOD	13.ELEC ST	302
YT	rendszer akku hiba	BATT LOW+	Akku alacsony	ZÓNA	13.ELEC ST	302
		CU BATT+	Központ akku alacsony	ZÓNA	13.ELEC ST	302
		BATT LOW+	Modul akku alacsony	MOD	13.ELEC ST	302
		BATT FUSE+	Akku Olvadóbiztosító kiolvadt	MOD	13.ELEC ST	302
		FUSE A2P		MOD	13.ELEC ST	302

Z - Fagyasztó (Egyéni SIA - lásd 2. megjegyzés)

ZA	Alarm	1. megjegyzés	zóna riaszt	ZÓNA	5.CUS ZON	1. megjegyzés
ZB	Kihagyás	OMITTED	zóna kihagyva	ZÓNA	8.OMIT	573
		FORCEOMT +	Erőltetett kihagyás újraélesztés után	ZÓNA	8.OMIT	573
ZJ	Hiba Rest	LOW RES-	Helyreállt zóna ellenállás	ZÓNA	15.TROUBL	380
		HIGH RES-	Helyreállt zóna ellenállás	ZÓNA	15.TROUBL	380
ZR	Alarm Helyreállítás	1. megjegyzés	zóna helyreállt	ZÓNA	5.CUS ZON	1. megjegyzés
					18.ZN RESTO	
ZT	Hiba	LOW RES+	Alacsony ellenállás zónán	ZÓNA	15.TROUBL	380
		HIGH RES+	Magas ellenállás zónán	ZÓNA	15.TROUBL	380
ZU	Kihagyás vége	FORCE OMT-	Kihagyás vége újraélesztés után	ZÓNA	8.OMIT	573

00 – Nem jelentett események

00	SUSP.SET	FELHASZNÁLÓ
00	BEGIN SET	FELHASZNÁLÓ
00	INST SET	FELHASZNÁLÓ
00	ENT UNSET	HATÁSTALANÍTÁS
00	ENT SETTING	FELHASZNÁLÓ
00	ENT DELAY	FELHASZNÁLÓ

00	ENT SET	FELHASZNÁLÓ
00	ENT UNSTG	FELHASZNÁLÓ

00	ABORT SET	FELHASZNÁLÓ
00	AUDIBLE	EGYÉB
00	JAM DELAY	EGYÉB
00	FB BATLOW	FELHASZNÁLÓ
00	DIAG REC	LISTA
00	LOC WRITE	LISTA
00	REM WR/RD	LISTA
00	DIAG CHK	LISTA
00	DISCHARGE	ZÓNA
00	ETST PASS	FELHASZNÁLÓ
00	ETST FAIL	EGYÉB
00	OVERRIDE	EGYÉB
00	R.TIMESET	EGYÉB
00	CU-RIO.SW	EGYÉB
00	CLBK1 ERR	FELHASZNÁLÓ
00	REM TRY	FELHASZNÁLÓ
00	REM FIN	FELHASZNÁLÓ
00	REM ABORT	FELHASZNÁLÓ
00	REM FAIL	FELHASZNÁLÓ

1. megjegyzés : a kiválasztott zóna típustól függ

2. megjegyzés: a saját SIA esemény lehetővé teszi a zóna típusok módosítását bizonyos SIA események elküldése érdekében a központról. Ez lehetővé teszi konkrét SIA információk elküldését. A saját SIA események beprogramozásához használt zónák tovább működnek a zóna leírásnak megfelelően.

3. megjegyzés: A Holland változatokkal nem küldjük.

C Melléklet: SIA Események szerkezete

Esemény típus	SIA szint	Acc. blokk	ADAT blokk formátum (N blokk kód)	ASCII blokk formátum (A blokk kód)	Magyarázat
Zóna	3,4	#xxxxxx	Ntixx:xx/rixx/EVzzzz	Aeeeeeeeeiiiiiii ddddddddddddddd	Érzékelő riaszt, kulcsos kapcsoló stb.
	2	#xxxxxx	Ntixx:xx/rixx/EVzzzz		
	1	#xxxxxx	NEVzzzz		
	0	#xxxx	NEVzzzz		
Felhasználó	3,4	#xxxxxx	Ntixx:xx/rixx/iduui/pixxx/EV	Aeeeeeeeeiiiiiii dddddd	Felhasználó élesít/kikapcsol, töröl, készlet alatt nyit, stb.
	2	#xxxxxx	Ntixx:xx/rixx/iduui/pixxx/EV		
	1	#xxxxxx	NEVmmm		
	0	#xxxx	NEVmmm		
Modul	3,4	#xxxxxx	Ntixx:xx/rixx/pimmm/EV	Aeeeeeeeeiiiiiii ddd	1. Az ri módosítóval: Élesítés A vagy B gombbal, kód nélkül 2. Az ri módosító nélkül: Kezelőegység hozzáadása, RIO hiányzik, stb.
	2	#xxxxxx	Ntixx:xx/rixx/pimmm/EV		
	1	#xxxxxx	NEVmmm		
	0	#xxxx	NEVmmm		
Esemény	3,4	#xxxxxx	Ntixx:xx/rixx/EV	Aeeeeeeeeiiiiiii	1. Az ri módosítóval: Automatikus élesítés, időzítő aktiválása 2. Az ri módosító nélkül: Automatikus teszt, telepítói üzemmód
	2	#xxxxxx	Ntixx:xx/rixx/EV		
	1	#xxxxxx	NEV		
	0	#xxxx	NEV000		

Jelmagyarázat:

ADAT blokk

ti	Idő módosító
ri	Csoport módosító (ha acsoportok használata tiltva van, a módosító is használaton kívül)
id	Felhasználói módosító
u	Felhasználói sorszám
pi	perifériális módosító
m	periféria sorszáma
EV	Eseménytípus kódja (lásd a mellékelt SIA eseménylistát)
z	zónaszám

ASCII blokk

e	Eseménynapló bejegyzés (9 karakter, lásd a mellékelt Galaxy esemény lista táblázatot)
s	Esemény állapot ('+' : BE, '-' : KI, ' ' : NEM HASZNÁLT)
i	Helyszín azonosító (a helyszín leírása 8 karakterrel – üresen maradhat)
d	Leírás (az esemény további leírására szolgáló szöveg), <ol style="list-style-type: none"> 1. Zóna esemény – 16 karakteres zóna leírás 2. Felhasználói esemény – 6 karakteres felhasználói név 3. Module esemény – 3 karakteres modul név
	'RIO' (8 zónás modul), 'KEY' (kezelő), 'MAX' (Proximity olvasó) 'COM' (COM1= Int Telecom, COM2 = Ext

D Melléklet: Eseménynapló üzenetek

Kezelőegység szöveg	Leírás	Vezérlő esemény	
0001 + CU-BATT	A riasztóközpont készenléti akkumulátora lemerült (az akkumulátor feszültsége 10,5 VDC alatt van)	13. Elektromos állapot	M
0001 - CU-BATT	A riasztóközpont akkumulátor lemerülés véget ért (az akkumulátor feszültsége 10,5 VDC felett van)	13. Elektromos állapot	M
0002 + CU-AC	A riasztóközpont hálózati tápfeszültsége megszakadt (AC)	13. Elektromos állapot	M
0002 - CU-AC	A riasztóközpont hálózati tápfeszültsége helyreállt (AC)	13. Elektromos állapot	M
0003 + LID TAMP	Riasztóközpont fedél szabotázs	9. Szabotázs	M
0003 - LID TAMP	Riasztóközpont fedél szabotázs vége	9. Szabotázs 18. Zóna visszaáll	M
0004 + AUX TAMP	Riasztóközpont segéd szabotázs	9. Szabotázs	M
0004 - AUX TAMP	Riasztóközpont segédszabotázs vége	9. Szabotázs 18. Zóna visszaáll	M
ABORT SET+	Élesítés folyamata megszakadt	11. Reset	NM
+ AC FAIL	Áramszünet zóna aktiválva (zavart), illetve áramszünet egy 3 A intelligens tápegységen	13. Elektromos állapot	M
- AC FAIL	Áramszünet zóna aktiválás vége (zavartalan), illetve az áramszünet véget ért 3 A intelligens tápegységen	13. Elektromos állapot	M
ALARM EXT	Riasztás kibővítő zóna aktiválva	3. 24 órás	M
ADDED	A telepítő egy modult adott hozzá a rendszerhez	9. Szabotázs	M
ATM-1	1. ATM zóna aktiválva	3. 24 órás	M
ATM-2	2. ATM zóna aktiválva	3. 24 órás	M
ATM-3	3. ATM zóna aktiválva	3. 24 órás	M
ATM-4	4. ATM zóna aktiválva	3. 24 órás	M
AUTOTEST	A rendszer automatikus tesztelése a Telecom modulon keresztül	ALWAYS TR	
AUTOTIMER +	Az automatikus élesítés időzítő aktiválva	NINCS	NM
AUTOTIMER -	Az automatikus élesítés időzítő aktiválás vége	NINCS	NM
+ BATT LOW	Akkumulátor lemerülés a 3 A intelligens tápegységen	13. Elektromos állapot	M
- BATT LOW	Akkumulátor lemerülés vége a 3 A intelligens tápegységen	13. Elektromos állapot	M
BEAM PAIR	Sugárpár zóna aktiválva (zavart)	2. Behatolás	NM
BEGIN SET+	Az élesítés folyamata elkezdődött	NINCS	NM

+ BELL TAMP	Hangjelző szabotázs zóna aktiválva (zavart)	9. Szabotázs	M
- BELL TAMP	Hangjelző szabotázs zóna aktiválás vége (zavartalan)	9. Szabotázs	M
CANCEL	A riasztás aktiválást törölték egy érvényes felhasználói kóddal (a rendszer vagy a csoport továbbra is élesítve van)	11. Reset/Cancel	NM
COMM FAIL	Egy Telecom modulon kommunikációs hiba történt	13. Elektromos állapot	M
COPY SITE	A Galaxy Gold modulon, vagy az RS232 modulon lemásolták a rendszer programozását	NINCS	NM
CUSTOM-A	A testreszabott A zóna aktiválva (zavart)	5. Saját zónák	NM
CUSTOM-B	A testreszabott B zóna aktiválva (zavart)	5. Saját zónák	NM
CU-FUSE +	A központ olvadóbiztosítója kiszedve (csak Galaxy 8 esetén)	13. Elektromos állapot	M
CU-FUSE -	A központ olvadóbiztosítója visszarakva (csak Galaxy 8 esetén)	13. Elektromos állapot	M
DELAY ALM	Pánik késleltetési zóna aktiválódott a pánik késleltetés időtúllépés után	1. PA/duress	M
DL / SL ALM	A pánik késleltetési csendes zóna aktiválódott a pánik késleltetés időtúllépés után	1. PA/duress	M
DUAL	A kettős érintésű zóna aktiválódott (zavart)	2. Behatolás	M
DURESS	Csendes riasztási kódot írtak be	1. PA/Kényszer	M
ENG ASSEM	A telepítő belépett a zóna összeállítás menübe (64. menü opció)	14. Menü hozzáférés	M
ENG CHECK	A telepítő belépett az elő-ellenőrzés menübe (66. menü opció)	14. Menü hozzáférés	M
ENG DIAG	A telepítő belépett a diagnosztika menübe (61. menü opció)	14. Menü hozzáférés	M
ENG DIGI	A telepítő belépett a digitális kommunikáció menübe (56. menü opció)	14. Menü hozzáférés	M
ENG GROUP	A telepítő belépett a csoportok menübe (63. menü opció)	14. Menü hozzáférés	M
ENG KPAD	A telepítő belépett a kezelőegység menübe (58. menü opció)	14. Menü hozzáférés	M
ENG LINKS	A telepítő belépett a kapcsolatok menübe (54. menü opció)	14. Menü hozzáférés	M
ENG O / PS	A telepítő belépett a kimenetek menübe (53. menü opció)	14. Menü hozzáférés	M
ENG PARAM	A telepítő belépett a paraméterek menübe (51. menü opció)	14. Menü hozzáférés	M
ENG PRINT	A telepítő belépett a nyomtatás menübe (57. menü opció)	14. Menü hozzáférés	M

ENG QUICK	A telepítő belépett a gyorsmenü menü opcióba (59. menü opció)	14. Menü hozzáférés	M
ENG SOAK	A telepítő belépett a betanulás teszt menübe (55. menü opció)	14. Menü hozzáférés	M
ENG TMRS	A telepítő belépett az AB időzítő menübe (65. menü opció)	14. Menü hozzáférés	M
ENG ZONES	A telepítő belépett a zónák menübe (52. menü opció)	14. Menü hozzáférés	M
ENG TAMP	Szabotázs a telepítói üzemmódba belépéskor	9. Szabotázs 18. Zóna visszaáll	NM
ENG TEST	A rendszer telepítói tesztelése Telecom modulon keresztül	Mindig TR	NM
ENGINEER +	Belépés telepítói üzemmódba	Mindig TR	NM
ENGINEER –	Kilépés a telepítói üzemmódból	Mindig TR	NM
+ ENTRY	A belépési zóna aktiválódott (megzavarták) az élesítés, hatástalanítás folyamat közben, vagy élesített állapotban	NINCS	NM
– ENTRY	A belépési zóna aktiválása megszűnt (helyreállt) az élesítés, hatástalanítás folyamata közben, illetve élesített állapotban	NINCS	NM
EXTENSION	A rendszer vagy a csoportok az automatikus élesítés kibővítési időszakban vannak	3. 24 óras	NM
+ EXIT	A kilépési zóna aktiválódott (megzavarták) a hatástalanítás folyamat közben, illetve élesített állapotban	2. Behatolás	NM
– EXIT	A kilépési zóna aktiválása véget ért (helyreállt) a hatástalanítás folyamata közben, illetve élesített állapotban	2. Behatolás	NM
EXITGUARD	A kilépési őrzőzóna aktiválódott (megzavarták)	16. Napló	NM
FAIL SET	Élesítési hiba esemény	7. Élesítési hiba	M
+ FINAL	A végső zóna aktiválódott (megzavarták) az élesítés, hatástalanítás folyamata közben, illetve élesített állapotban	7. Élesítési hiba	NM
– FINAL	A végső zóna aktiválása véget ért (helyreállt) az élesítés, hatástalanítás folyamata közben, illetve élesített állapotban	7. Élesítési hiba	NM
FIRE	Egy tűzzóna aktiválódott (megzavarták)	6. Tűz	M
FORCE OMT	Egy zóna erőltetett kihagyása (14. menü opció)	8. Kihagyás	M
FULL SET	A rendszer, vagy csoportok teljes élesítése (12. menü opció)	10. Élesítés	M
FULL TEST	Teljes teszt történt (62. menü opció)	NINCS	NM
GRP OMIT +	Csoportkihagyás történt (csoportokat hagytak ki)	8. Kihagyás	M

GRP OMIT –	A csoportkihagyás véget ért (a csoportok kihagyása visszaállt)	8. Kihagyás	M
HIGH RES +	Zóna változása magas ellenállásra (1200-ról 1300 ohmra) Csak telepítői naplózás	15. Hiba	M
HIGH RES –	Zóna változása magas ellenállásról normál zárt állapotba (1300-ról 1200 ohmra) Csak telepítői naplózás	15. Hiba	M
INST SET+	A rendszer vagy csoport azonnali élesítése	NINCS	M
INTRUDER	Behatolási zóna aktiválódott (megzavarták)	2. Behatolás 18. Zóna visszaállítás	M
INT DELAY	Késleltetett behatolási zóna aktiválódott (megzavarták)	NINCS	M
INT ALARM	Behatolás riasztás egy késleltetett behatolási zónából a késleltetett riasztási idő után	2. Behatolás 18. Zóna visszaállítás	M
KEYSWITCH	Kulcsos kapcsoló zóna aktiválva (megzavarták)	10. Élesítés	NM
KSW CANCL	Kulcsos kapcsoló törli a riasztás aktiválást (a rendszer, illetve csoportok továbbra is élesítve)	11. Törlés	NM
KSW P / SET	A rendszer vagy csoportok kulcsos kapcsolós rész élesítése	10. Élesítés	M
KSW SET	A rendszer vagy csoportok kulcsos kapcsolós teljes élesítése	10. Élesítés	M
KSW UNSET	A rendszer vagy csoportok kulcsos kapcsolós hatástalanítása	10. Élesítés	M
KSW RESET	A rendszer vagy csoportok kulcsos kapcsolós törlése	11. Törlés	
LATE SET	A rendszer vagy csoportok késői élesítése	10. Élesítés	NM
LEGAL CD	Valós kódot írtak be (ez egy 0. szintű kód, illetve egy érvényes felhasználói kód egy telepítői kódot követően, amikor a rendszer, illetve csoport élesítve van)	16. Napló	NM
LINE FAIL +	Telecom modulnál hiba történt vagy egy telefonos vonalhiba zóna aktiválódott (megzavarták)	12. Modul/Komm.	M
LINE FAIL –	A Telecom modul vonalhiba véget ért, vagy a telefonos vonalhiba zóna aktiválása véget ért (normál állapotban)	12. Modul/Komm.	M
+ LINK	A kapcsolat zóna aktiválódott (megzavarták)	16. Napló	NM
– LINK	A kapcsolat zóna aktiválás véget ért (normál állapot)	16. Napló	NM
LOCKTIMER +	Kizárás időzítő aktiválva	NINCS	NM
LOCKTIMER –	Kizárás időzítő aktiválás vége	NINCS	NM
+ LOG	Napló zóna aktiválva (megzavarták)	16. Napló	NM

- LOG	Napló zóna aktiválás vége (zavartalan)	16. Napló	NM
LOG DELAY	Napló késleltetés zóna hosszabb ideig aktiválva, mint a késleltetett riasztási idő	16. Napló	NM
+ LOW RES	A zóna alacsony ellenállásra váltott (900-tól 800 ohm)	15. Hiba	M
- LOW RES	A zóna alacsony ellenállásról normál zárt értékre váltott (800-ról 900 ohm)	15. Hiba	M
+ MASK	Maszk zóna aktiválva (megzavarták)	4. Biztonsági	M
- MASK	Maszk zóna aktiválás vége (zavartalan)	4. Biztonsági 18. Zóna visszaállítás	M
MAX ALARM	Maszk riasztás ajtó erőltetve	4. Biztonsági 17. Max címke	M
MEM RESET	Memória visszaállítás gyári alapbeállítású értékekre (újraindítás hidegindítással)	13. Elektromos állapot	NM
MEMORY OK	Memória újraindítás a beprogramozott értékek megőrzésével (újraindítás melegindítással)	13. Elektromos állapot	NM
MISSING +	A modul AB kommunikációja hiányzik (RS485)	9. Szabotázs	M
MISSING -	A hiányzó modul AB kommunikációja helyreállt (RS485)	9. Szabotázs 18. Zóna visszaállítás	M
MOD CODES	Belépés a kód módosítás menübe (42. menü opció)	14. Menü hozzáférés	M
MOD REM	Belépés a Galaxy Gold menübe (47. menü opció)	14. Menü hozzáférés	NM
MOD SUMMR	Belépés a nyári időszámítás módosítás menübe (43. menü opció)	14. Menü hozzáférés	NM
MOD T / D	Belépés az idő- és dátum módosítás menübe (42. menü opció)	14. Menü hozzáférés	M
MOD TMRS	Belépés az időzítő vezérlés módosítás menübe (45. menü opció)	14. Menü hozzáférés	NM
NEW T / D	Módosítás után új idő és dátum	Always TR	M
OMIT ATM-1	Minden ATM-1 zóna kihagyása	8. Kihagyás	M
OMIT ATM-2	Minden ATM-2 zóna kihagyása	8. Kihagyás	M
OMIT ATM-3	Minden ATM-3 zóna kihagyása	8. Kihagyás	M
OMIT ATM-4	Minden ATM-4 zóna kihagyása	8. Kihagyás	M
OMIT VIBS	Rezgés zónák tömeges kihagyása	8. Kihagyás	M
OMIT ZONE	Belépés a zónakiagyás menübe (0. menü opció a gyorsmenüben), illetve belépés a 11. menü opcióba (a teljes menüben)	8. Kihagyás	M
OMITTED	Zónakiagyás	8. Kihagyás	M

OVWR SITE	A Galaxy Gold szoftveren vagy az RS232 modulon keresztül távolról átírták a rendszer programozását	NINCS	M
PA	Pánik zóna aktiválva (megzavarták)	1. PA/Kényszer	M
PA DEL / SL	Pánik késleltetett csendes zóna aktiválva (megzavarták)	1. PA/Kényszer	M
PA DELAY	Pánik késleltetett zóna aktiválva (megzavarták)	1. PA/Kényszer	M
PA UNSET	Pánik hatástalanítás zóna aktiválva, miközben a csoport hatástalanított állapotban van	1. PA/Kényszer	M
PA RESET	Pánik törlés történt	1. PA/Kényszer	NM
PA SILENT	Pánik csendes zóna aktiválva (megzavarták)	1. PA/Kényszer	M
PART SET	A rendszer vagy csoportok rész élesítése	10. Élesítés	M
PREWARN	A rendszer vagy csoportok az automatikus élesítés előfigyelmeztetés időszakban vannak	NINCS	NM
PRINT OC	Nyomtatás utasításra	NINCS	NM
PRINT OL	Nyomtatás on-line kapcsolatban, az eseménynapló automatikus kinyomtatása. Nem szabad összetéveszteni a nyomtató on-line üzenettel a nyomtatóból.	NINCS	NM
+ PRT ENTRY	Rész belépési zóna aktiválva (megzavarták)	2. Behatolás	NM
- PRT ENTRY	Rész belépési zóna aktiválás vége (zavartalan)	2. Behatolás 18. Zóna visszaállítás	NM
+ PRT FINAL	Rész végső zóna aktiválva (megzavarták)	2. Behatolás	NM
- PRT FINAL	Rész végső zóna aktiválás vége (zavartalan)	2. Behatolás 18. Zóna visszaállítás	NM
PUSH SET	Nyomógombos élesítő (kilépési megszakító) zónát aktiváltak (megzavarták)	NINCS	NM
REARM	A rendszer újraélesítése megtörtént	10. Élesítés	M
REM CALL +	Külső készülék csatlakoztatva	14. Menü hozzáférés	NM
REM CALL -	Külső készülék lekötve	14. Menü hozzáférés	NM
REM COPY	A rendszer programozása SIA kapcsolaton keresztül külső helyre lemásolva	NINCS	NM
REM OVRWR	Programozás felülírása külső SIA kapcsolaton keresztül	NINCS	M
REMOVED	A telepítő eltávolított egy modult a rendszerből	9. Szabotázs	M
R M ACCESS	Külső hozzáférés zóna aktiválva (megzavarták)	14. Menü hozzáférés	NM
+ SEC FINAL	Biztonsági végső zóna aktiválva (megzavarták)	4. Biztonsági	NM

- SEC FINAL	Biztonsági végső zóna vége (zavartalan)	4. Biztonsági 18. Zóna visszaállítás	NM
SET LOG	Élesítési napló zóna aktiválva (megzavarták, amikor a rendszer vagy csoport élesítve van)	16. Napló zóna	M
+ SECURITY	Biztonsági zóna aktiválva (megzavarták)	4. Biztonsági	M
- SECURITY	Biztonsági zóna aktiválás vége (zavartalan)	4. Biztonsági 18. Zóna visszaállítás	M
SOAK TEST	Betanolási teszt alatt lévő zóna (55. menü opció) aktiválódott, amikor a rendszer vagy csoport élesítve volt	NINCS	NM
STANDLOW	Az akkumulátor készenléti ideje alacsony	13. Elektromos állapot	M
SYS RESET	Rendszer törlés történt	11. Reset/Cancel	NM
+ TAMP O / C	Zóna szabotázs áramkör szakadásba váltott (nagyobb, mint 12000 ohm)	9. Szabotázs	M
- TAMP O / C	A zóna a szabotázs szakadt állapotból normál zárt állapotba váltott (12000-ről 900 omhra)	9. Szabotázs 18. Zóna visszaállítás	M
T AMP RST	A rendszer szabotázs törlése megtörtént	9. Szabotázs	NM
+ TAMP S / C	A zóna szabotázs rövidzár áramkör állapotba váltott (kevesebb, mint 800 ohm)	9. Szabotázs	M
- TAMP S / C	A zóna szabotázs rövidzár áramkör állapotból (kevesebb, mint 800 ohm) normál zárt állapotba váltott (900-ről 1200 ohmra)	9. Szabotázs 18. Zóna visszaállítás	M
+ TAMPER	Szabotázs aktiválódott egy modulon (megzavarták). A modul egy kezelőegység, Galaxy RIO, Telecom modul, vagy RS232 modul.	9. Szabotázs	M
- TAMPER	Egy modul szabotázs aktiválása véget ért (zavartalan). A modul egy kezelőegység, Galaxy RIO, Telecom modul, vagy RS232 modul.	9. Szabotázs 18. Zóna visszaállítás	M
TEST O / P	Belépés a kimenetek tesztelése menübe (32. menü opció)	NINCS	NM
T IMEOUT	Időtúllépés riasztás, miután letelt a belépési késletetési idő	10. Élesítés	M
T IMER A +	A időzítő aktiválva (bekapcsolva)	NINCS	NM
T IMER A -	A időzítő aktiválás vége (kikapcsolva)	NINCS	NM
T IMER B +	B időzítő aktiválva (bekapcsolva)	NINCS	NM
T IMER B -	B időzítő aktiválás vége (kikapcsolva)	NINCS	NM
T / O-BURGL	Időtúllépés riasztás, miután letelt a belépési késletetési idő (ugyanaz, mint az időtúllépés, de SIA eseményként használjuk)	2. Behatolás	M

UNSET	A rendszer vagy csoportok hatástalanítása	10. Élesítés	M
URGENT	Sürgős zóna aktiválva	3. 24 órás	M
U / S EARLY	A rendszer vagy csoportok korai hatástalanítása	10. Élesítés	NM
VIBRATION	Rezgés zóna aktiválva	2. Behatolás 16. Napló zóna	NM
VIDEO	Videó zóna aktiválva (megzavarták)	2. Behatolás	M
VID EXIT	Videó kilépési zóna aktiválva (megzavarták)	2. Behatolás	M
WALK TEST +	Sétateszt történt	14. Menü hozzáférés	NM
WALK TEST -	Sétateszt vége	14. Menü hozzáférés	NM
WRONG CD	Rossz kód riasztás történt (egymást követően 6 rossz kód). Ehhez rendszertörlésre van szükség	9. Szabotázs	M
2 4 HOURS	24 órás zóna aktiválva (megzavarták)	3. 24 órás	M

Jelmagyarázat:

M = Kötelező (Mandatory)

NM = Nem kötelező

(+) = Az esemény kezdete

(-) = Az esemény vége

E Melléklet: Telephely adatainak tárolása

Az eljárás ismert még „dumpbox mode” (áttöltési üzemmód) néven is. Célja, hogy egy Grade 3 központi egység szimulálni tudja egy külső RS232 modul jelenlétét, tehát amikor egy másik Galaxy központhoz csatlakoztatjuk, (beleértve a korábbi Legacy verziójú központokat is), a központ programozási beállításai áttölthetők a másik központba.

Az egyszerűség kedvéért a továbbiakban azt a központot, melyre az adatokat át akarjuk másolni Grade 3 központnak, amelyikről pedig az adatokat át akarjuk másolni, Legacy központnak fogjuk nevezni.

Előkészületek az áttöltéshez

Mielőtt az **Adattárolási üzemmódot** (Data storage mode) használatba vennénk, A Grade 3 és a Legacy központokat össze kell vezetékelnünk az RS485 vonalon át. A Grade 3 központ 2 adatvonalának A és B vezetékait kössük rá a Legacy központ 1 vonalának azonos jelölésű vezetékére. Más helyettesítő adatvonal használata nem lehetséges, a csatlakozást úgy kell létrehozni ahogy azt leírtuk.

Ha a Legacy és a Grade 3 központot nem azonos tápegységről tápláljuk, akkor az adatvonal + és – vezetékait **nem szabad** csatlakoztatni. Áthidaló megoldás lehet az egyik központot a másik tápegységről üzemeltetni az áttöltés idejére. Ilyen konfigurációban a + és – vezetékeket a szokásos módon be lehet kötni.

Amíg a Grade 3 központ a Legacy központhoz csatlakozik, a központok az érintett adatvonalakat közösen használják. Ha a Grade 3 központot nem állítottuk **Adattárolási üzemmódra**, akkor a maga módján mindkét központ a saját adatvonalán megkezdi a modulok lekérdezését. Ezért javasoljuk, hogy a központok érintett adatvonalaihoz csatlakozó egyéb modulokat az áttöltési művelet idejére helyezze használaton kívül. Amikor a Grade 3 központ áttöltési üzemmódba kerül, ez a feltétel megszűnik, vagyis a Legacy központ összes csatlakozó modulja használatba vehető.

Az Adattárolási üzemmód engedélyezése

Az Adattárolási üzemmódot a Grade 3 központban kell engedélyezni az alábbiak szerint:

1. Lépjen be a telepítói üzemmódba
2. Egy olyan kezelőegységgel, ami NEM a 2 adatvonalhoz csatlakozik, lépjen be az **56.6.1.4=Kommunikáció. Belső RS232.Üzemmód.Adattárolási üzemmód** – Communications. IntRS232.Mode.Storage Mode – menüpontra.
3. Nyomja meg az **enter** gombot.

Az aktiváláshoz használt kezelőegység kijelzőjén az **Adattárolási üzemmód**\[Esc] a **kilépéshez** (Storage mode\[Esc] to abort) felirat jelenik meg. Ettől a pillanattól a Grade 3 központ a Legacy központ számára egy külső RS232 modul az 1 adatvonalon. Ugyanakkor a Grade 3 központ megszünteti a modulok lekérdezését a 2 adatvonalon, míg a Legacy központ ismét képes lesz az 1 adatvonal moduljainak lekérdezésére.

Az Adattárolási üzemmód használata

A Legacy központban lépjen be, majd ki a telepítói üzemmódból, így a központ a külső RS232 modult felismeri. Ezután lépjen be a telepítói üzemmódba az adat áttöltési műveletek végrehajtásához.

A Legacy központban lépjen be az **56.2.4=Kommunikáció.RS232.Másolás/Felülírás** – Communications.RS232.Copy/Overwrite menübe.

A programozási adatoknak a **Legacy központból** a **Grade 3 központba** történő másolásához válassza ki az **1=Telehely másolása** (Copy site) menüpontot. A programozási adatoknak a **Grade 3 központból** a **Legacy központba** történő másolásához válassza ki az **2=Telehely felülírása** (Overwrite site) menüpontot.

A másolási műveletet az **1** gomb lenyomásával indíthatja el, illetve a **2** gombbal állíthatja le. A művelet Grade 3 központ **esc** gombjának lenyomásával is leállítható, ami kilépteti a közppontot az áttöltési üzemmódból.

MEGJEGYZÉS: A másolási művelet a menüpont kiválasztását követően azonnal megindul. Egyik központ sem vár megerősítő utasításra az utasítás végrehajtását megelőzően.

A másolási művelet közben a Grade 3 központ érintett kezelőegységén az éppen másolt adatcsomag (Felhasználók, Paraméterek stb.) neve látható.

Kilépés az Adattárolási üzemmódból (Storage mode)

Az áttöltési művelet bármikor megszakítható a Grade 3 központ kezelőegységének **esc** gombjának megnyomásával. Javasoljuk, hogy a központokat előzőleg válasszuk le egymásról, de ez nem feltétel. Ha a központok csatlakoztva maradnak, miközben a Grade 3 központ kilép az **Áttöltési** (Storage) üzemmódból, a Grade 3 központ 2 adatvonalának és a Legacy központ 1 adatvonalának további előírászerű működése nem garantált.

F Melléklet: Specifikációk

Panel Specifikációk

Fizikai tulajdonságok:

Doboz (Panel és transzformátorral): Szélesség: 440 mm

Magasság: 352 mm

Mélység: 90 mm

Súly: 6.4 kg

Akkumulátor hely: 2 x 17Ah Max

Panel: Szélesség: 265 mm

Height: 20 mm

Depth: 47 mm

Weight: 0.3 kg

Működési hőmérséklet: -10 °C-tól + 55 °C-ig

Elektromos:

Fő tápellátás: 230V ac (+10%/-15%) @ 50 Hz

Tápegység: Típus A

GD-48 Teljes kapacitás 1.5 A (0.75 A akkumulátor töltéshez)

Működési hőmérséklet: -10 °C-tól + 40 °C-ig

Tápegység: Típus A

GD-96/264/520 Total capacity 3 A (1.5 A dedicated to battery)

Operating temperature: -10 deg.C to +40 deg.C

Kiegészítő +12V kimenetek: 12V névleges

GD-48 0.5 A maximum

50.0 mV maximum ingadozás

Auxiliary +12V outputs: 12V névleges

GD-96/264/520 1.0A maximum

50.0 mV maximum ingadozás

Biztosítékok

AUX1 1.0A - 20 mm

AUX2 1.0A - 20 mm

BELL 1.0A - 20 mm

BATT GD-48 1.0A – 20 mm

BATT GD-96/264/520 1.6A - 20 mm

PSTN V.22 Modem 1200 Baud

RS232 300 - 56k programozható

RS485 9600 Baud, Full Duplex, Aszinkron

Modulok tömege, rendelési kódjuk

Galaxy Kezelő (Mark VII).....	190 g CP027
Méret.....	149 x 91 x 31 mm
Galaxy Keyprox (Mark VII)	190 g CP028
Méret.....	149 x 91 x 31mm
Kezelő anyaga.....	PC + ABS
Kezelő színe.....	Nem színezett
Galaxy TouchCenter	500 g CP040
Méret.....	182 x 128 x 34 mm
MAX3 (Dobozos)	267 g MX03
Méret.....	185 x 120 x 48 mm
Galaxy RIO (Dobozos)	300 g C072
Méret.....	150 x 162 x 39 mm
Galaxy RF RIO (Dobozos).....	270 g C076
Méret.....	150 x 162 x 39 mm
RS232 Modul (Dobozos)	823 g E054
Méret.....	180 x 155 x 35 mm
Door Control modul (Dobozos) No PSU	270g C080
Méret.....	150 x 162 x 39 mm
Door Control modul (Dobozos) PSU-val.....	300g C081
Méret.....	150 x 162 x 39 mm
Vonal bővítő.....	820g A226
Méret.....	180 x 155 x 35 mm
Ajtóőr	995g C075
Méret.....	150 x 185 x 40 mm
Nyomtató interfész (6-vezetékes, DIN csatlakozó)	120 g A134
Nyomtató interfész (25-vezetékes, DIN csatlakozó).....	130 g A161
Doboz Méret	75 x 52 x 28 mm
Kábel Méret	2m a 4-vezetékes IDC, és 0.3m for 6- vezetékes/25-vezetékes

Nyomtatott áramköri lapok tömege, rendelési kódjuk

2-75A Tápegység.....	163 g A270
Méret.....	115 x 102 x 33 mm
Galaxy Power RIO vezérlő	118 g A250

Méret.....	120 x 120 x 43 mm
Galaxy tápegység vezérlő	118 g A251
Méret.....	120 x 120 x 43 mm
PSU vezérlő	118 g A252
Méret.....	120 x 120 x 43 mm
GD-48	320 g C048
Méret.....	265 x 120 x 50 mm
GD-96	378 g C096
Méret.....	265 x 120 x 50 mm
GD-264	378 g C264
Méret.....	265 x 120 x 50 mm
GD-520	378 g C520
Méret.....	265 x 120 x 50 mm
Galaxy RIO	92 g A158
Méret.....	121 x 90 x 15 mm
Galaxy RF RIO	63 g A215
Méret.....	121 x 97 x 12 mm
RS232	124 g A169
Méret.....	135 x 90 x 17 mm
Telecom	90 g E062
Méret.....	121 x 90 x 20 mm
Ethernet.....	56 g E080
Méret.....	121 x 90 x 15mm
ISDN	114 g A211
Méret.....	121 x 90 x 15 mm
Hang Interface Modul	135 g
Méret.....	121 x 122 x 17 mm

Megjegyzés: A fent szereplő tömeg adatok és rendelési kódok csak a nyomtatott áramköri lapokra vonatkoznak.

Eszköz	Nyugalmi áramfelvétel (mA)	Eszköz	Nyugalmi áramfelvétel (mA)
GD-48	100	4-vezetékes relé interfész	10
GD-96	110	Általános célú relé interfész	40
GD-264	110	Galaxy Mk7 (LCD) kezelő (A060)	70
GD-520	150	Key Prox (C037-02)	90
Galaxy RIO (C072) (Megjegyzés 1)	30	Touch Center (CP040-02)	105
RF RIO (C076)	55	Nyomtató interfész (A134/A161)	100
Power RIO (P026)	100	Ajtóór (C075)	10
Telecom modul (E062) (Megjegyzés 2)	45	MAX3 Olvasó (MX03)	35
Hang interfész modul (C084)	60	MicroMAX (MX11)	25
RS232 modul (E054, E055)	50	DCM (C080)	15
MUX modul (C085)	60	ISDN modul (A211)	40
Hangszóró-mikrofon egység (TP2-800GY)	10	Ethernet (E088-2)	155

F-1 Táblázat – Áramfelvétel

Megjegyzés 1: Zóna bemenet csatlakozás nélkül mért érték.

Megjegyzés 2: Kommunikáció nélkül

Appendix G: Declaration of Conformity

Compliance and Approvals

The Galaxy Dimension control panels are compatible with the relevant parts of the following standards:

- **PD6662:2003** Scheme for the application of European Standards for intruder alarm systems.
- **EN50131-1:2003 Draft 9d** Alarm systems - Intrusion systems - General requirements (grade 3).
- **TS50131-3** Alarm systems - Intrusion systems: Part 3 Control and indicating equipment (grade 3).
- **prEN50131-5-3** Alarm systems - Intrusion systems: Part 5-3 systems using wire-free interconnections (grade 2).
- **EN50131-6:1998** Alarm systems - Intrusion systems - Power supplies (grade 3).
- **EN50136-1-1:1998** Alarm systems - Alarm transmission systems and equipment - General requirements for alarm transmission systems.
- **EN50136-1-3:1998** Alarm systems - Alarm transmission systems and equipment - Requirements for systems with digital communicators using the public switched telephone network.
- **EN50136-2-1:1998** Alarm systems - Alarm transmission systems and equipment - General requirements for alarm transmission equipment.
- **EN50136-2-3:1998** Alarm systems - Alarm transmission systems and equipment - Requirements for equipment used in systems with digital communicators using the public switched telephone network.
- **CE Standards, including all EN safety and EMC standards.**
- **R&TTE 99/5/EC**
- **BS6799:1986** Code of practice for wire-free intruder alarm systems.
- **DD243:2002** Installation and configuration of intruder alarm systems designed to generate confirmed alarm conditions - code of practice.
- **BSIA Guidelines for Remote Maintenance to systems installed to EN50131-1**



EN50131 Compliance

This product is suitable for use in systems designed to comply with PD6662: 2004 and EN50131-1: 2006

Security Grade: 3

Environmental Class: II

Power Supply Type: A

The built-in Telecom module is for Remote Servicing use only on Grade 3 systems. An external Grade 3 communicator or Ethernet module must be used for alarm signalling.

The built-in Telecom module can be used for alarm signalling on Grade 2 systems:

Alarm Transmission System: 2 (options A, B, C & X)

This product is suitable for use in systems designed to comply with EN50131-1: 1997

Security Grade: 2

Environmental Class: II

Alarm Transmission System: 2 (options D2, T2, A2, S0, I0)

Power Supply Type: A

PD6662 Compliance

This product is suitable for use in systems designed to comply with PD6662: 2004 at grade 3 and environmental class II.

Public Switched Telephone Network (PSTN) approval

The equipment has been approved to Council Decision 98/482/EC for Pan-European single terminal connection to the Public Switched Telephone Network (PSTN). However due to differences between the individual PSTNs provided in different countries the approval does not, of itself, give an unconditional assurance of successful operation on every PSTN network termination point.

In the event of problems contact the equipment supplier in the first instance.

The Galaxy is designed to interwork with the following networks:

Austria	France	Italy	Norway	Switzerland
Belgium	Greece	Liechtenstein	Portugal	United Kingdom
Denmark	Iceland	Luxembourg	Spain	* Germany
Finland	Ireland	The Netherlands	Sweden	

* *May have interworking difficulties.*

NOTE: Contact the equipment supplier before using the Galaxy on any network not listed.

Honeywell Security (UK 64)
Newhouse Industrial Estate
Motherwell
Lanarkshire
ML1 5SB
UK

IE1-0063 Rev 1.0

© Copyright Honeywell Security